



Office
Workstations



EN | Since 1991 **MARO Office Furniture** has been the pioneer in creating equipment for modern office interiors. MARO is synonymous with the highest quality and functionality combined with the leading-edge design and innovative technology. The focus based on building close rapports with our clients due to the high level of expertise and experience has established our reputation as a top-class and reliable partner. Our long-standing presence on numerous international markets certifies our widespread recognition.

DE | Seit 1991 ist **MARO Büromöbelfabrik** ein führender Anbieter von Lösungen für moderne Büroeinrichtung. MARO steht für höchste Qualität und Funktionalität, für ansprechendes Design und innovative Technologie. Im Fokus steht bei uns Partnerschaft, die wir mit hoher Kompetenz und Erfahrung aufbauen. Damit haben wir den Ruf eines zuverlässigen und vertrauenswürdigen Partners erworben. Unsere langjährige Präsenz in mehreren Ländern bestätigt eine hohe internationale Anerkennung.

Vision

Family-run, a furniture company with a global reach where passion and experience translate into tailor-made solutions for each Client.

Mission

Taking advantage of our knowledge, technology and many years of experience, we design, manufacture and deliver customized, top quality furniture solutions. We equally lay emphasis on being environmentally friendly and respecting people. We desire to make working anywhere in the world as comfortable, efficient and ergonomic as possible.

04

Ambience | Ambiente

Photos of office spaces | Büroräume - Fotos **04** Office areas | Bürozone**n** **84**

85

System-eM Desks | Schreibtische System -eM

A-eM* **86** F-eM* **88** K-eM* **90** O-eM **92** Q-eM* **94** Lano-C **96** Lano-T **97**
Collection features | Details der Kollektion **98** Accessories | Zubehör **101** Multibox **101**

103

Lano-E desks with height adjustment | Höhenverstellbare Schreibtische Lano-E

Lano-E 300 * **104** Lano-E 210* **106** Lano-E 500 **108** Collection features | Details der Kollektion **110** Accessories | Zubehör **112**

115

Wariant mobile furniture | Mobile Möbel Wariant

Compact desk | Kompaktschreibtisch **116** Desk with high modesty panel | Schreibtisch mit hoher Abschirmung **118** Desk with low modesty panel | Schreibtisch mit niedriger Abschirmung **120** Mobile partition wall | Mobile Stellwand **122** Mobile wardrobe | Mobile Garderobe **124** TV stand | Mobiler Flachbildschirmständer **125** Meeting place | Meeting-Point **126** Wariant Mobile Assistant | Mobiler Helfer **128** K-eM Lite Mobile **129** Modular Cabinets | Modulares Schranksystem **130** Side desk cabinets | Beistellschränke **131** Collection features | Details der Kollektion **132** Accessories | Zubehör **134**

Office Workstations

137

Sirio executive desk | Managementschreibtische Sirio

Sirio* **138** Collection features | Details der Kollektion **140** Accessories | Zubehör **142**

145

Seminar tables | Seminartische

I-eM **146** Lectern | Rednerpult **148** TV stand | Flachbildschirmständer **149** Collection features | Details der Kollektion **150**

153

Idea high tables | Idea - Tische für Kurzbesprechungen

Idea A **154** Idea A mobile **155** Idea H **156** Idea H mobile **157** Idea M **158** Idea P **159** Idea C, Idea O, Idea U **160** Idea S, Idea T **161** Collection features | Details der Kollektion **162** Accessories | Zubehör **164**

167

Pedestals | Bürocontainer

TOP pedestal | Container TOP **168** Nano pedestal | Container Nano **169** Cargo pedestal | Apothekerschrank Cargo **170** Pedestal with shutters | Hochcontainer mit Querrolladen **171** Collection features | Details der Kollektion **172** Persobox **173** Accessories | Zubehör **174**

177

PRO cabinets and Lockers | Schranksystem PRO und Schließfachschränke

PRO cabinets | Schranksystem PRO **178** Lockers | Schließfachschränke **180** Collection features | Details der Kollektion **182** Accessories | Zubehör **186**

189

Space arrangement systems | Raumteilersysteme

Aura **190** Diviso **192** S30 **193** S40 **194** Collection features | Details der Kollektion **196** Accessories | Zubehör **198**

* Furniture also available as Bench team desk
* auch in Bench-Variante erhältlich



Ambience

“It is not enough that we build products that function, that are understandable and usable, we also need to build products that bring joy and excitement, pleasure and fun, and, yes, beauty to people’s lives.”

–Don Norman



① A-eM Bench p.87
walnut madison top, white frame
Teamarbeitsplatz A-eM Bench S.87
Tischplatte: Nussbaum Madison, Gestell: Weiß

② PIN6 upholstered partition screen p.101
mixed red fabric
Tischtrennwand mit Stoffbezug PIN6 S.101
Stoff: Rot gemischt



① F-eM Bench two-person desk supported on sideboard p.89
white frame, white top

Teamarbeitsplatz F-eM Bench für 2 Personen, mit einem Sideboard integriert S.89
Gestell: Weiß, Tischplatte: Weiß

② Chipboard partition screen with upholstered panel PIN6 p.101
beige cashmere partition screen, olive upholstery

Tischtrennwand mit Pinnwandelement mit Stoffbezug S.101
Melaminplatte: Beige Kaschmir, Stoff: Oliv

③ F-eM Bench four-person desk with ergonomic outlet and sliding top p.89
white frame, white top

Teamarbeitsplatz F-eM Bench für 4 Personen mit ergonomischem Kabelausschluss
und Schiebepalette S.89 Gestell: Weiß, Tischplatte: Weiß

④ Cargo under desk pedestal p.170
white carcass and front

Apothekerschrank Cargo S.170
Korpus: Weiß, Front: Weiß



① F-eM Bench four-person desk with ergonomic outlet and sliding top p.179
white frame, white top

②

② Cargo under desk pedestal p.170
white carcass and front

③

③ PRO cabinet with single sliding door p.178
carcass color order on special request
Schrank PRO mit einer Schiebetür S.178
Korpus und Front: Sonderfarbe auf Anfrage

④

④ Add-on unit 1OH, custom-made size p.178
cherry havana carcass
Aufsatzschrank 1OH, Aufsatzschrank in Sondergröße S.178
Korpus: Kirsche Havana

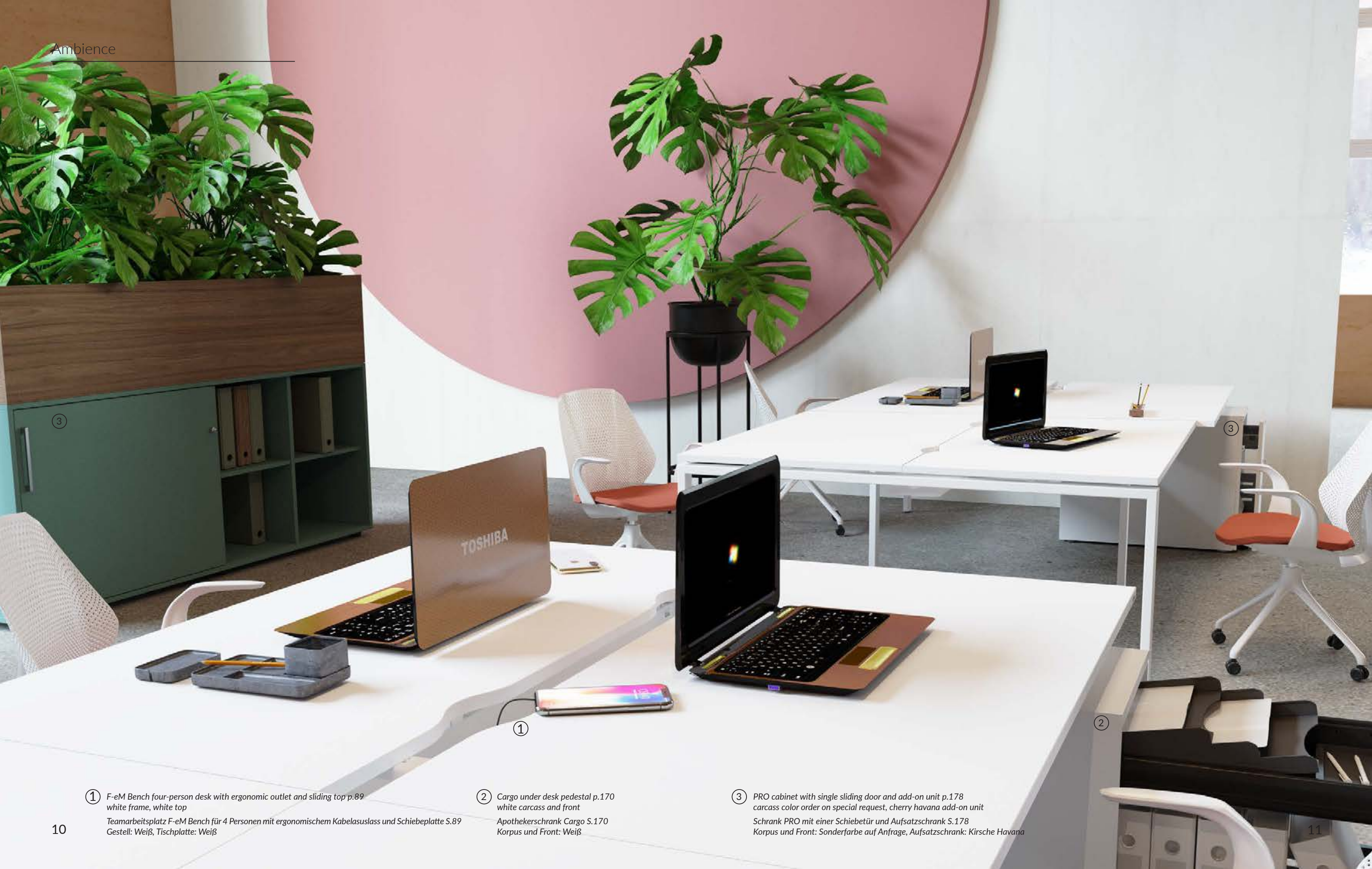

① F-eM Bench four-person desk with ergonomic outlet and sliding top p.89
white frame, white top

Teamarbeitsplatz F-eM Bench für 4 Personen mit ergonomischem Kabelauslass und Schiebepatte S.89
Gestell: Weiß, Tischplatte: Weiß

② Cargo under desk pedestal p.170
white carcass and front

Apothekerschrank Cargo S.170
Korpus und Front: Weiß

③ PRO cabinet with single sliding door and add-on unit p.178
carcass color order on special request, cherry havana add-on unit

Schrank PRO mit einer Schiebetür und Aufsatzschrank S.178
Korpus und Front: Sonderfarbe auf Anfrage, Aufsatzschrank: Kirsche Havana



① Q-eM Bench two-person desk with PIN6 partition screen p.94
white frame, walnut madison top, mixed gray upholstery
Q-eM Bench für 2 Personen mit Tischtrennwand PIN6 S.94
Gestell: Weiß, Tischplatte: Nussbaum Madison, Stoff: Grau gemischt

② Idea H mobile table p.157
white frame, walnut madison top
Tisch Idea H Mobile S.157
Gestell: Weiß, Tischplatte: Nussbaum Madison

③ Diviso 6OH mounted to back cabinet wall p.192
black frame, graphite panel board elements
Lamellenwand Diviso 6OH, an der Rückwand montiert S.192
Gestell: Schwarz, Lamellen: Graphit

④ PRO cabinet with single sliding door 2OH and add-on unit 1OH p.178
white carcass and front, walnut madison add-on unit
Schiebetürenschrank PRO 2OH mit Aufsatzschrank 1OH S.178
Korpus und Front: Weiß, Aufsatzschrank: Nussbaum Madison



① Q-eM Bench two-person desk with PIN6 partition screen p.94
white frame, walnut madison top, mixed gray upholstery
Q-eM Bench für 2 Personen mit Tischtrennwand PIN6 S.94
Gestell: Weiß, Tischplatte: Nussbaum Madison, Stoff: Grau gemischt

② TOP pedestal p.168
white carcass and front
Rollcontainer TOP S.168
Korpus und Front: Weiß

③ Tabletop drawer p.113
color: white
Unterbauschublade S.113
Farbe: Weiß

④ Partition screen accessories for documents p.101
color: graphite
Ablageschalen für Dokumente S.101
Farbe: Graphit



① Idea H mobile table p.161
white frame, walnut madison top

Tisch Idea H Mobile S.161
Gestell: Weiß, Tischplatte: Nussbaum Madison

② Q-eM Bench two-person desk with PIN6 partition screen p.96
white frame, walnut madison top, mixed gray upholstery

Q-eM Bench für 2 Personen mit Tischtrennwand PIN6 S.96
Gestell: Weiß, Tischplatte: Nussbaum Madison, Stoff: Grau gemischt

③ Diviso 6OH mounted to back cabinet wall p.192
black frame, graphite panel board elements

Lamellenwand Diviso 6OH, an der Rückwand montiert S.192
Gestell: Schwarz, Lamellen: Graphit

④ PRO cabinet with single sliding door 3OH p.178
white carcass and front

Schiebetürenschrank PRO 3OH S.178
Korpus und Front: Weiß



① Idea S table p.161
white frame, white top
Tisch Idea S S.161
Gestell: Weiß, Tischplatte: Weiß

② PRO cabinet with single sliding door p.178
white frame, cherry havana add-on unit
Schrank PRO 20H mit einer Schiebetür S.178
Korpus: Weiß, Aufsatzschrank: Kirsche Havana

③ Aura p.190
black frame, beige cashmere panel boards
Aura S.190
Gestell: Schwarz, Regalboxen: Walnuss Maroni, Beige Kaschmir



① Lano - T desk with chromium-plated foot, supported on cabinet p.97
white frame, white top
Schreibtisch Lano-T mit verchromtem Fußausleger, mit integrierem Unterbausideboard S.97
Gestell: Weiß, Tischplatte: Weiß

② Under desk sideboard p.178
white carcass and front
Unterbausideboard S.178
Korpus und Front: Weiß

③ Aura p.190
black frame, walnut maroni and beige cashmere shelf boxes
Aura S.190
Gestell: Schwarz, Regalboxen: Walnuss Maroni, Beige Kaschmir



① Single Q-eM desk with modesty panel p.96
white frame, walnut madison top
Einzelschreibtisch Q-eM mit Knieblende aus Melaminplatte S.96
Gestell: Weiß, Tischplatte: Nussbaum Madison

② Sideboard with sliding door 2OH and add-on unit 1OH p.182
white carcass and front, walnut madison add-on unit
Sideboard 2OH mit einer Schiebetür und Aufsatzschrank 1OH S.182
Korpus und Front: Weiß, Aufsatzschrank: Nussbaum Madison

③ PRO cabinet type Z with hinged doors 4OH p.178
white carcass and top
Flügeltürenschränk PRO Z 4OH S.178
Korpus und Front: Weiß

④ Lockers with posting slots p.180
white carcass and front
Schließfachschränke mit Postschlitz S.180
Korpus und Front: Weiß



① *Idea H table p.156*
white frame, napolitano oak top
Tisch Idea H S.156
Gestell: Weiß, Tischplatte: Eiche Napolitano

② *PRO cabinet type Z with hinged doors 40H p.178*
white frame and front
Flügelfüreschrank PRO Z 40H S.178
Korpus und Front: Weiß

③ *Add-on unit with upholstered back panel p.178*
walnut madison carcass, mixed red S11 upholstery
Aufsatzschrank mit Pinnwandelement an der Rückwand S.178
Korpus: Nussbaum Madison, Stoff: Rot gemisch



① O-eM desk p.92
white frame, white top
Schreibtisch O-eM S.92
Gestell: Weiß, Tischplatte: Weiß

② TOP mobile pedestal p.168
white carcass, beige cashmere fronts
Rollcontainer TOP S.168
Korpus: Weiß, Schubladenfront: Beige Kaschmir

③ Chipboard partition screen p.101
beige cashmere partition screen
Tischtrennwand S.101
Melaminplatte: Beige Kaschmir

④ PRO cabinet with sliding door on base p.178
white carcass, beige cashmere fronts, white frame
Schiebetürenschränk PRO mit Stahlsockel S.178
Korpus: Weiß, Front: Beige Kaschmir, Gestell: Weiß

⑤ Idea H p.156
white frame, white top
Idea H S.156
Gestell: Weiß, Tischplatte: Weiß

⑥ PRO file cabinet 5OH p.178
white carcass and frame
Aktenschränk PRO 5OH S.178
Korpus und Front: Weiß



① Shutter cabinet with add-on unit p.178
white carcass, beige cashmere, white shutters
Rollladenschrank mit Aufsatzschrank S.178
Korpus: Weiß, Beige Kaschmir, Röllladen: Weiß

② PRO sliding door cabinet with steel base p.178
white carcass, beige cashmere fronts, white frame
Schiebetürenschrack PRO mit Stahlsockel S.178
Korpus: Weiß, Front: Beige Kaschmir, Gestell: Weiß

③ Idea H p.156
white frame, white top
Idea H S.156
Gestell: Weiß, Tischplatte: Weiß

④ PRO shelf 5OH p.178
white carcass
Regal PRO 5OH S.178
Korpus: Weiß

⑤ Add-on-unit 1OH p.178
beige cashmere carcass
Aufsatzschrank 1OH S.178
Korpus: Beige Kaschmir

⑥ Cabinet with hinged doors 2OH p.178
white carcass and front
Flügeltürenschrack 2OH S.178
Korpus und Front: Weiß



①

③

②

④

① Lano-E 300 T desk with electric height adjustment p.105
chestnut fumo top, graphite frame
Schreibtisch Lano-E 300 T, elektromotorisch höhenverstellbar S.105
Tischplatte: Kastanien Fumo, Gestell: Graphit

② Aura p.190
chestnut fumo top, black frame
Aura S.190
Front: Kastanien Fumo Gestell: Schwarz

③ PIN6 upholstered partition screen p.101
olive upholstery
Tischtrennwand mit Stoffbezug PIN6 S.101
Stoff: Oliv

④ I-eM foldable table p.146
chestnut fumo top, graphite frame
Klapptisch I-eM S.146
Tischplatte: Kastanien Fumo, Gestell: Graphit



① Lano - E 210 T Bench desk with electric height adjustment with PIN6 partition screen p.107 white frame, white top, mixed red upholstery
Lano-E 210 T Bench, elektromotorisch höhenverstellbar, mit Tischtrennwand PIN6 S.107
Gestell: Weiß, Tischplatte: Weiß, Stoff: Rot gemischt

② Lano - E 210 T Bench desk with electric height adjustment with PIN 6 partition screen p.107 white frame, white top, turquoise mixed upholstery
Lano-E 210 T Bench, elektromotorisch höhenverstellbar, mit Tischtrennwand PIN6 S.107
Gestell: Weiß, Tischplatte: Weiß, Stoff: Türkis gemischt

③ PRO cabinet with sliding door 2OH p.178 white carcass and front
Schiebetürenschränk PRO 2OH S.178
Korpus und Front: Weiß

④ Aura p.190 black carcass, walnut maroni and platinum gray shelf boxes
Aura S.190
Gestell: Schwarz, Regalboxen: Walnuss Maroni, Platinum Grau



① Siro desk supported on sideboard p.139
chromium-plated frame, white top

Schreibtisch Sirio mit einem Sideboard integriert S.139
Gestell: Chrom, Tischplatte: Weiß

② Under desk sideboard with drawers, shelf and hinged doors p.139
white carcass and front

Unterbausideboard, beidseitig nutzbar, mit Schubladen, Regalfach und Flügeltüren S.139
Korpus und Front: Weiß

③ Glass partition screen p.101
satinato glass

Tischtrennwand aus Glas S.101
Glas: Satinato

④ Idea M table p.158
white carcass, white top, brushed stainless steel carcass

Tisch Idea M S.158
Korpus: Weiß, Tischplatte: Weiß, Gestell: Edelstahl gebürstet



① Sirio desk supported on sideboard p.139
chromium-plated frame, walnut madison top
Schreibtisch Sirio mit einem Sideboard integriert S.139
Gestell: Chrom, Tischplatte: Nussbaum Madison

② Under desk sideboard with drawers, shelf and hinged doors p.139
white carcass and front
Unterbausideboard, beidseitig nutzbar, mit Schubladen, Regalfach und Flügeltüren S.139
Korpus und Front: Weiß

③ PRO cabinet with sliding door and add-on unit p.178
white carcass, walnut madison front
Schiebetürenschränk PRO mit Aufsatzschrank S.178
Korpus: Weiß, Front: Nussbaum Madison



① Idea C table p.160
white frame, white top with graphite edge, graphite shelf
Tisch Idea C S.160
Gestell: Weiß, Tischplatte: Weiß, Umleimer: Graphit, Ablagefach: Graphit

② A-eM desk p.87
white frame, white top with graphite edge
Schreibtisch A-eM S.87
Gestell: Weiß, Tischplatte: Weiß, Umleimer: Graphit

③ F-eM Bench six-person desk with ergonomic outlet p.89
white frame, white top with graphite edge
Teamarbeitsplatz F-eM Bench für 6 Personen mit ergonomischem Kabelauslass S.89
Gestell: Weiß, Tischplatte: Weiß, Umleimer: Graphit

④ PRO cabinet and shelf unit p.178
white carcass, graphite front
Schrank und Regal PRO S.178
Korpus: Weiß, Front: Graphit



① PRO cabinet with sliding doors and add-on unit p.178
white carcass and front, cherry havana add-on unit
Schiebetürenschränk PRO mit Aufsatzschrank S.178
Korpus und Front: Weiß, Aufsatzschrank: Kirsche Havana

② K-eM conference table
black frame, cherry havana top
Konferenz Tisch K-eM
Gestell: Schwarz, Tischplatte: Kirsche Havana

③ High pedestal with shutters p.171
white carcass, silver shutters
Hochcontainer mit Querrollladen S.171
Korpus: Weiß, Rollladen: Silber

④ PRO cabinet with shutters and add-on unit p.178
white carcass, silver shutters, cherry havana add-on unit
Rollladenschränk PRO mit Aufsatzschrank S.178
Korpus: Weiß, Rollladen: Silber, Aufsatzschrank: Kirsche Havana



① Idea P table p.159
white top and sides, brushed stainless steel frame and footrest
Tisch Idea P S.159
Tischplatte und Wangen: Weiß, Gestell: Weiß, Fußstütze: Edelstahl gebürstet

② Q-eM Bench desk p.94
white frame, white top
Teamarbeitsplatz Q-eM Bench S.94
Gestell: Weiß, Tischplatte: Weiß

③ Chipboard partition screen with upholstered panel PIN6 p.101
white board, navy blue upholstery
Tischtrennwand mit Pinnwandelement mit Stoffbezug PIN6 S.101
Melaminplatte: Weiß, Stoff: Marineblau



① PRO filing cabinet 2OH p.178
white carcass and front
Registraturschrank PRO 2OH S.178
Korpus und Front: Weiß

② PRO cabinet 3OH with glass doors in aluminum frame p.178
white carcass, clear glass doors, aluminum frame
Regal PRO 3OH mit Glastüren in Alurahmen S.178
Korpus: Weiß, Tür: Klarglas, Alurahmen

③ PRO cabinet with hinged, glass-panelled doors 5OH p.178
white carcass and front, W1 handle, antisol graphite glass, aluminum frame
Schrank PRO 5OH mit Flügeltüren und Glastüren in Alurahmen S.178
Korpus und Front: Weiß, Griff: W1, Tür: Rauchglas Graphit, Alurahmen

④ PRO Hinged cabinet 3OH type P p.178
white carcass and front
Flügeltürenschrack PRO P 3OH S.178
Korpus und Front: Weiß



① PRO file cabinet 3OH with glass doors and in aluminum frame p.178
white carcass, clear glass doors, aluminum frame
Regal PRO 3OH mit Glastüren in Alurahmen S.178
Korpus: Weiß, Tür: Klarglas, Alurahmen

② PRO Hinged cabinet 3OH type P p.178
white carcass and front
Flügeltürenschrack PRO P 3OH S.178
Korpus und Front: Weiß

③ PRO cabinet 5OH with hinged, glass-panelled doors p.178
white carcass and front, W1 handle, antisol graphite glass, aluminum frame
Schrack PRO 5OH mit Flügeltüren und Glastüren in Alurahmen S.178
Korpus und Front: Weiß, Griff: W1, Tür: Rauchglas Graphit, Alurahmen

④ TOP pedestal p.168
beige cashmere carcass and front
Rollcontainer TOP S.168
Korpus und Front: Beige Kaschmir



①

②

③

① A-eM Bench desk with PIN6 partition screen p.87
white frame, white top, cappuccino upholstery
Teamarbeitsplatz A-eM Bench mit Tischtrennwand PIN6 S.87
Gestell: Weiß, Tischplatte: Weiß, Stoff: Cappuccino

② Mobile partition walls S40 p.194
olive, lime green, cappuccino upholstery
Mobile Stellwände S40 S.194
Stoff: Oliv, Cappuccino, Lindgrün

③ Idea T table p.161
graphite top, white frame
Tisch Idea T S.161
Tischplatte: Graphit, Gestell: Weiß



① Variant mobile partition wall p.122
ginger frame, mixed red upholstery
Mobile Stellwand Variant S.122
Gestell: Rostrot, Stoff: Rot gemischt

② Variant compact desk with folding top p.116
white frame, dry-wipe board top
Kompaktschreibtisch Variant mit klappbarer Tischplatte S.116
Gestell: Weiß, Tischplatte: Whiteboard-Oberfläche

③ Variant mobile partition wall p.122
sunny beige frame, cappuccino upholstery
Mobile Stellwand Variant S.122
Gestell: Sonnenbeige, Stoff: Cappuccino

④ Variant compact desk with pneumatic height adjustment p.116
white frame, white top
Kompaktschreibtisch Variant, mit Gasdruckfeder höhenverstellbar S.116
Gestell: Weiß, Tischplatte: Weiß



①

① *Variant mobile wardrobe p.124*
ginger frame, cherry havana panel boards
Mobile Garderobe Variant S.124
Gestell: Rostrot, Melaminplatte: Kirsche Havana

②

② *Variant compact desk with pneumatic height adjustment p.116*
white frame, white column, white top
Kompaktschreibtisch Variant mit Gasdruckfeder höhenverstellbar S.116
Gestell: Weiß, Hubsäule: Weiß, Tischplatte: Weiß

③

③ *Variant mobile partition wall p.122*
ginger frame, alabasterine gray with channel embroidery upholstery
Mobile Stellwand Variant S.122
Gestell: Rostrot, Stoff: Alabastergrau, gesteppt, Channel-Muster



① Variant compact desk with pneumatic height adjustment p.116
white frame, white column, white top
Kompaktschreibtisch Variant mit Gasdruckfeder höhenverstellbar S.116
Gestell: Weiß, Hubsäule: Weiß, Tischplatte: Weiß

② PIN6 upholstered partition screen p.134
alabasterine gray upholstery
Tischtrennwand mit Stoffbezug PIN6 S.134
Stoff: Alabastergrau



① Variant modular cabinet p.130
black base, beige cashmere carcass and fronts
Modulschrank Variant S.130
Sockel: Schwarz, Korpus und Front: Beige Kaschmir

② Mobile partition wall with dry-wipe board p.122
straw beige frame, dry-wipe board, marine upholstery
Mobile Stellwand mit trocken abwischbarer Tafel S.122
Gestell: Sonnenbeige, Tafel: Whiteboard-Oberfläche, Stoff: Meeresblau

③ Variant desk with high partitions and pneumatic height adjustment p. 118
straw beige frame, white top, alabasterine gray with channel embroidery upholstery
Schreibtisch Variant mit hoher Abschirmung, mit Gasdruckfeder höhenverstellbar S.118
Gestell: Sonnenbeige, Tischplatte: Weiß, Stoff: Alabastergrau, gesteppt, Channel-Muster



① *Wariant TV stand p.125*
sunny beige frame, white cabinet carcass and fronts
Flachbildschirmständer Wariant S.125
Gestell: Sonnenbeige, Korpus und Front: Weiß

② *Wariant meeting place p.126*
ginger frame, cherry havana top, dry-wipe board
Meeting-Point Wariant S.126
Gestell: Rostrot, Tischplatte: Kirsche Havana, Tafel: Whiteboard-Oberfläche

③ *Wariant mobile mini p.128*
sunny beige frame, beige cashmere panel boards
Mobiler Helfer Wariant S.128
Gestell: Sonnenbeige, Melaminplatte: Beige Kaschmir



① Variant modular cabinet 3OH p.130
 black frame, beige cashmere carcass and front
 Modulschrank Variant 3OH S.130
 Gestell: Schwarz, Korpus und Front: Beige Kaschmir

② Variant desk with low partitions p.120
 ginger frame, walnut maroni top and modesty panel
 Schreibtisch Variant mit niedriger Abschirmung S.120
 Gestell: Rostrot, Tischplatte und Abschirmung: Walnuss Maroni

③ Variant desk with low partitions p.120
 sunny beige frame, beige cashmere top and modesty panel
 Schreibtisch Variant mit niedriger Abschirmung S.120
 Gestell: Sonnenbeige, Tischplatte und Abschirmung: Beige Kaschmir



① *Variant meeting place p.126*
dirty pink frame, cherry havana top, cappuccino upholstery
Meeting-Point Variant S.126
Gestell: Puderrosa, Tischplatte: Kirsche Havana, Stoff: Cappuccino

② *Variant mobile wall p.122*
ginger frame, dry-wipe board, cappuccino upholstery
Mobile Stellwand Variant S.122
Gestell: Rostrot, Whiteboard-Oberfläche, Stoff: Cappuccino

③ *Variant desk with low partitions p.120*
sunny beige frame, beige cashmere top and modesty panel
Schreibtisch Variant mit niedriger Abschirmung S.120
Gestell: Sonnenbeige, Tischplatte und Abschirmung: Beige Kaschmir



① *Wariant TV stand p.125*
ginger carcass and fronts, walnut madison cabinets, gray board
Flachbildschirmständer S.125
Gestell: Rostrot, Schrankkorpus und -front: Nussbaum Madison, Melaminplatte: Grau

② *Wariant compact desk with height adjustment and upholstered partition screen p.116*
ginger frame, black column, napolitano oak top, burgundy upholstery
Kompaktschreibtisch Wariant, höhenverstellbar, Tischtrennwand mit Stoffbezug S.116
Gestell: Rostrot, Hubsäule: Schwarz, Tischplatte: Eiche Napolitano, Stoff: Burgunderrot

③ *Wariant meeting place p.126*
ginger frame, white top, straw yellow upholstery
Meeting-Point Wariant S.126
Gestell: Rostrot, Tischplatte: Weiß, Stoff: Strohgelt



① I-eM table with foldable top p.146
black frame, white top
Klapptisch I-eM, gestapelt, S.146
Gestell: Schwarz, Tischplatte: Weiß

② I-eM table p.146
white frame, white top
Klapptisch I-eM S.146
Gestell: Weiß, Tischplatte: Weiß

③ Lectern p.148
white frame, platinum gray panel boards
Rednerpult S.148
Gestell: Weiß, Melaminplatte: Platinum Grau



① A-eM Bench desk p.87
walnut madison top, white frame
Teamarbeitsplatz A-eM Bench S.87
Tischplatte: Nussbaum Madison, Gestell: Weiß

② PIN6 upholstered partition screen p.101
mixed red fabric
Tischtrennwand mit Stoffbezug PIN6 S.101
Stoff: Rot gemischt

③ Nano pedestal p.169
color: white
Hängecontainer Nano S.169
Farbe: Weiß



① S40 mobile wall p.195
mixed red upholstery, white frame
Mobile Stellwand S40 S.195
Stoff: Rot gemischt, Gestell: Weiß

② Idea A p.154
beige cashmere top, graphite edge, graphite frame
Idea A S.154
Tischplatte: Beige Kaschmir, Umleimer: Graphit, Gestell: Graphit



①

②

① Divisio mounted on cabinet p.192
white carcass and front, silver frame, oak napolitano panel board
Lamellenwand Divisio, auf dem Schrank montiert S.192
Korpus und Front: Weiß, Gestell: Aluminium, Lamellen: Eiche Napolitano

② S40 mobile wall p.195
white frame, mixed red fabric
Mobile Stellwand S40 S.195
Gestell: Weiß, Stoff: Rot gemischt



① PIN6 upholstered partition screen p.101
fabric: cappuccino
Tischtrennwand mit Stoffbezug PIN6 S.101
Stoff: Cappuccino

② Lano-E 210 F Bench desk with electric height adjustment p.106
white frame, white top
Lano-E 210 F Bench, elektromotorisch höhenverstellbar S.106
Gestell: Weiß, Tischplatte: Weiß

③ Vertical cable channel p.101
color: white
Kabelspirale für vertikale Kabelführung S.101
Farbe: Weiß

④ PRO sideboard with single sliding door p.178
platinum grey carcass and front
Sideboard PRO mit einer Schiebetür S.178
Korpus und Front: Platinum Grau

⑤ S40 wall p.194
fabric: cappuccino
Stellwand S40 S.194
Stoff: Cappuccino



① Lano-E 500 mobile with pneumatic height adjustment p.108
white top, black frame

Lano-E 500 mobile, mit Gasdruckfeder höhenverstellbar S.108
Tischplatte: Weiß, Gestell: Schwarz



① Variant desk with low partitions p.121
black frame, cherry havana top and modesty panel
Schreibtisch Variant mit niedriger Abschirmung S.121
Gestell: Schwarz, Tischplatte und Abschirmung: Kirsche Havana

② TOP mobile pedestal p.168
beige cashmere carcass and fronts
Rollcontainer TOP S. 168
Korpus und Schubladenfront: Beige Kaschmir



① Lano-E 300 desk with electric height adjustment p.104
white frame, walnut madison top
Lano-E 300, elektromotorisch höhenverstellbar S.104
Gestell: Weiß, Tischplatte: Nussbaum Madison

② S40 wall p.194
white frame, mixed red upholstery
Stellwand S40 S.194
Gestell: Weiß, Stoff: Rot gemischt

③ Power Circle p.163
color: black
Power Circle S.163
Farbe: Schwarz

Office areas

EN | The office is a complex ecosystem which should support employees in their daily duties and help them to achieve company goals. A well-designed workspace ensures the balance between spaces dedicated to cooperation and teamwork and areas for individual work where concentration and privacy are crucial. This is also a place where people can share knowledge, learn and develop. Dividing space into areas has been becoming an immensely popular concept in office spaces as it naturally addresses the needs of a contemporary employee. Creating the most optimal work conditions contributes to increased work efficiency and boosts employee satisfaction.

DE | Das Büro ist ein komplexes Ökosystem, das die Mitarbeiter bei ihren täglichen Aufgaben unterstützt und ihnen helfen soll, die gestellten Ziele zu erreichen. Ein richtig konzipiertes Büro bietet ein Gleichgewicht zwischen Räumen, die die Zusammenarbeit und Interaktion zwischen den Mitarbeitern unterstützen, und Bereichen, die für die individuelle Arbeit vorgesehen sind und in denen für Konzentration und Privatsphäre gesorgt wird. Das Büro ist auch ein Ort, an dem Menschen Wissen austauschen, lernen und sich entwickeln können. Die Raumaufteilung in Zonen ist ein immer häufiger anzutreffendes Konzept - sie ist eine natürliche Antwort auf die Bedürfnisse der Mitarbeiter von heute. Optimale Arbeitsbedingungen erhöhen die Effizienz und steigern deutlich die Zufriedenheit der Mitarbeiter.

AD-HOC MEETINGS AREA | KURZBESPRECHUNG

p. 126-127

EXECUTIVE AREA | MANAGEMENT

MARO executive furniture catalog

CONFERENCE AREA | KONFERENZ

MARO executive furniture catalog

AGILE WORKPLACE | AGILES ARBEITEN

p. 115 - 135

HOME OFFICE | HOMEOFFICE

p. 116

RECEPTION AREA | EMPFANG

MARO reception counters catalog

TEAMWORK AREA | TEAMARBEIT

s. 85 - 101

SEMINAR AREA | SEMINAR UND SCHULUNG

p. 145 - 151

OPERATIVE WORKSPACE | EINZELARBEIT

p. 137 - 143, 189 - 200

SOCIAL AREA | SOZIALBEREICH

p. 153 - 165



System - eM

“You don’t think your way to creative work.
You work your way to creative thinking.”

– George Nelson



WIDE RANGE | GROÖE AUSWAHL

The diversity of solutions and a possibility to adapt them to the needs of employees. | Eine Vielzahl von Lösungen, die die Arbeitsplätze an verschiedene Bedürfnisse der Mitarbeiter anpassen lassen.



BENCH DESK | TEAMARBEITSPLATZ

Bench desks are space savers that enable to create two work stations in one. | Teamarbeitsplätze Bench, eine platzsparende Lösung für mehrere Mitarbeiter.



CUSTOMIZATION | PERSONALISIERUNG

The wide range of accessories that enables to create an attractive and functional workspace. | Eine breite Palette von Zubehör, das einen interessanten und funktionalen Arbeitsplatz gestalten lässt.



ERGONOMICS | ERGONOMIE

Possibility to adjust desk height even up to 200 mm helps to maintain correct body posture. | Schreibtische mit manueller Höhenverstellung im Bereich von 200 mm unterstützen die richtige Körperhaltung.



FUNCTIONAL CLASSIC | FUNKTIONALE KLASSIK

All-time furniture which creates comfortable and functional work spaces while still maintaining the unique style and character of the office. | Zeitlose Klassiker mit einzigartigem Charakter, die bequeme und funktionale Arbeitsplätze schaffen.



Bench A - eM



A - eM

EN | A-eM is a collection of desks with a unique base with characteristic, A-shaped legs. This results in a simple, yet interesting design. A wide selection of add-on units, accessories and height adjustment allows to design a tailored, comfortable workspace that contributes to the users' well-being. A-eM team desks support the balance between the comfort of work and rational use of the workspace. A sliding top system equipped with ergonomic outlets and a horizontal cable channel enable to manage of cables in an effortless way as well as quickly access office network. A-eM desks supported on sideboards also simplify the organization of office work, affecting work comfort and safety. Moreover, sideboards provide users with additional storage space.

DE | Die Schreibtische der A-eM Serie mit dem A-Fuß-Gestell überzeugen mit ihrer klaren, aber interessanten Optik. Eine breite Auswahl an Anbautischen und Zubehör sowie die manuelle Höhenverstellung lassen einen komfortablen Arbeitsplatz einrichten, an dem sich der Benutzer wohlfühlt. Die Teamarbeitsplätze A-eM Bench garantieren ein Gleichgewicht zwischen Arbeitskomfort und rationeller Nutzung der Bürofläche. Bewährte Lösungen wie Schiebeplatte, ergonomische Kabelauslässe und Kabelkanäle sorgen für ein geordnetes Kabelmanagement und einen schnellen Zugang zu Strom und Daten. Um die Büroarbeit besser zu organisieren und den Arbeitskomfort und die Sicherheit zu steigern, können die Schreibtische A-eM mit einem untergebauten Sideboard integriert werden. Unter der Tischplatte platzierten Schränke bieten praktischen zusätzlichen Stauraum.

Sliding top Schiebeplatte

EN | All the System -eM bench desks are equipped with sliding tops and fold-down cable channels as standard. In self-standing desks, a sliding table is an option. This kind of solution enables to manage cables effortlessly. This is an extremely useful function, especially when we use a laptop and change cable position.

DE | Alle Teamarbeitsplätze Bench aus der Kollektion System -eM sind in der Standardausführung mit Schiebeplatten und abklappbaren Kabelkanälen ausgestattet. Bei Einzelschreibtischen kann eine Schiebeplatte optional eingesetzt werden. Diese Lösung sorgt für geordnete und einfache Kabelführung. Die Funktion ist sehr praktisch, besonders bei der Arbeit am Laptop, bei der die Kabelposition ständig gewechselt wird.





Bench F-eM



F - eM

EN | Desks from F-eM collection are created with the employee in mind. A wide range of different types of tops makes it possible to arrange office space in a well-balanced way. Numerous accessories such as partition screens or cable channels increase comfort and ergonomics of the workspace. F-eM team desks are also an outstanding combination of aesthetics and convenience. A wide cable channel provides the user with extra space for power strips. Outlets enable to manage the cables, whereas the sliding top makes it easier to access the office network. F-eM Bench team desks' advantages perfectly harmonize with the balanced top and the slim, rectangular leg emphasizing the lightweight design of the whole. A user who appreciates sophisticated details will certainly like F-eM desk.

DE | Die F-eM Schreibtische sind auf die Bedürfnisse der Benutzer zugeschnitten. Eine große Auswahl an Plattenformen lässt jeden Büroraum funktional gestalten. Zahlreiches Zubehör, wie z.B. Tischtrennwände oder ein durchdachtes Kabelmanagement sorgen für Ordnung und Ergonomie am Arbeitsplatz. Die Teamarbeitsplätze F-eM verbinden Ästhetik und Komfort. Eine breite Kabelwanne unter der Tischplatte bietet genügend Platz für Steckdosenleisten, Kabelauslässe ermöglichen eine einfache Kabelführung und die Schiebeplatte garantiert einen schnellen und komfortablen Zugang zu Strom und Daten. Die schwebende Tischplatte und der schlanke, rechteckige Fuß verleihen dem Tisch einen modernen und leichten Look. Die Schreibtische F-eM sind ideal für Benutzer, die dezente, zurückhaltende Eleganz zu schätzen wissen.

Manual height adjustment
Manuelle Höhenverstellung

EN | Similarly to other System-eM desks, F-em desks can be equipped with manual height adjustment up to 200 mm.

DE | F-eM Schreibtische wie alle anderen Schreibtische System-eM lassen sich dank dem Rohr-in-Rohr-System im Bereich von 200 mm in der Höhe verstellen.





K - e M

EN | K-eM is a simple, classic form that gives interiors a timeless freshness. The attractive minimalism of the desks is enclosed in a square-shaped underframe. The flexibility of the system - a wide range of tops of different shapes and dimensions, or manual height adjustment of tops allow you to customize the desks to the needs of different users. K-eM Bench desk is a piece of furniture which, depending on the needs, creates individual workspace or open spaces supporting the exchange of information. The desks are equipped with technical amenities dedicated to all work stations from Syst-eM collection. Additionally, K-eM desks enable effortless cable management.

DE | Das K-eM System mit seiner einfachen und klassischen Form verleiht jedem Raum eine zeitlose Frische. Das Quadratrohrgestell überzeugt mit seiner Schlichtheit. Die Serie K-eM besticht auch durch ihre Flexibilität. Dank einer Reihe von verschiedenen Tischplattenformen und -größen sowie der manuellen Höhenverstellung der Tischplatte kann der Arbeitsplatz für jeden Benutzer individuell angepasst werden. Die Teamarbeitsplätze K-eM Bench können je nach Bedarf als abgeschlossene Einzelarbeitsplätze oder als offene Arbeitsplätze für Informationsaustausch dienen. Die Schreibtische sind mit technischen Lösungen der Kollektion System -eM ausgestattet. Mit seinem eleganten Kabelmanagement und klassischen Quadratrohrgestell fügt sich der zeitlose Designklassiker in jede Büroumgebung harmonisch ein.

Bench K - eM



Ergonomic solutions Ergonomische Lösungen

EN | System-eM Bench team desks have a middle leg moved back. This solution provides the user with sitting comfort and maximum use of space and ergonomics.

DE | Bei Teamarbeitsplätzen Bench System -eM können innerhalb der Verkettungen zurückgesetzte Füße eingesetzt werden. Diese Lösung sorgt für optimale Beinfreiheit, maximale Platzausnutzung und mehr Ergonomie.





O-eM Table
Konferenzitische O-eM



O - e M

EN | The character of O-eM desks is built by its round legs, making the entire collection one of the architects' top choices. Stable furniture construction combined with the possibility to adjust the position of the top, a multitude of dimensions and shapes, and a wide range of optional accessories allow to create a safe and ergonomic workplace. O-eM desks supported on the sideboards make complex solutions that help to keep the office tidy and organize work. Useful under desk sideboards in various versions provide users with additional storage space for documents which makes work stations universal. The collection also offers universal tables in different shapes.

DE | Das traditionelle Rundrohrgestell der O-eM Serie schafft Schreibtische mit Charakter. Die gesamte Linie ist immer aktuell und bei Innenarchitekten besonders beliebt. Die stabile Konstruktion, manuelle Höhenverstellung, verschiedene Tischplattengrößen und -formen sowie eine Vielfalt an Zubehör lassen einen sicheren und ergonomischen Arbeitsplatz einrichten. Die mit Sideboards integrierten Teamarbeitsplätze O-eM unterstützen tägliche Arbeitsabläufe und Schreibtischmanagement. Die Unterbausideboards in verschiedenen Varianten bieten zusätzlichen Stauraum für Dokumente und verwandeln den Schreibtisch in einen komfortablen Arbeitsplatz. Die Kollektion umfasst auch praktische Tische in verschiedenen Formen.

Power Circle

EN | In addition to our Syst-eM desks and conference tables, we offer Power Circle which streamlines work and helps to keep work station tidy. Product details on p. 163

DE | Für mehr Komfort und Ordnung am Arbeitsplatz können sowohl bei Schreibtischen als auch bei Konferenztischen System -eM Steckdoseneinheiten Power Circle eingesetzt werden. Weitere Informationen S. 163

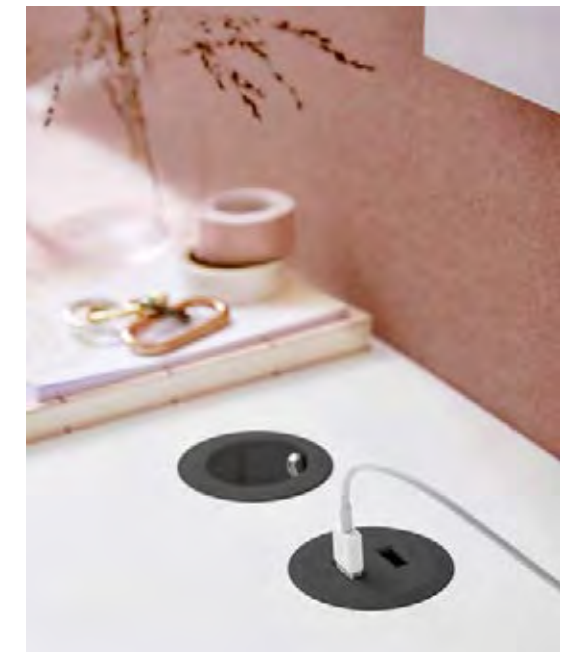



Bench Q-eM



Q - e M

EN | The Q-eM desks are characterized by closed-shaped legs and suspended tops. Thanks to those features, the entire collection combines functional simplicity with sophisticated design. A well-designed construction, a variety of dimensions, shapes and finishing materials allow to meet the expectations of employees in terms of an aesthetic and ergonomic workplace. Q-eM Bench team desks supported on the sideboards are made for people who appreciate good organization of office work in harmony with the aesthetics of solutions. The sliding top system is equipped with ergonomic outlets and a horizontal cable channel, which allow to manage cables effortlessly.

DE | Das Kufengestell der Q-em Schreibtische setzt optisch einen starken Akzent und die schwebende Tischplatte verleiht dem Möbel die Anmutung der Leichtigkeit. Die ganze Kollektion verbindet funktionelle Schlichtheit mit originellem, leichtem Design. Die durchdachte Konstruktion, eine Vielfalt an Größen, Formen und Dekoren lassen einen schönen und ergonomischen Arbeitsplatz einrichten. Der mit einem Sideboard integrierte Teamarbeitsplatz ist eine gute Wahl für Personen, die sowohl eine gute Arbeitsorganisation als auch ästhetische Lösungen schätzen. Eine einfache Kabelführung und einen schnellen Zugang zu Strom und Daten garantieren die Schiebeplatte, ergonomische Kabelauslässe und ein horizontaler Kabelkanal.

Privacy and acoustics Privatsphäre und Akustik

EN | All our System-eM desks can be equipped with partition screens providing the employees with privacy and better acoustic isolation. We offer chipboard partition screens, PIN6 chipboard partition screens with upholstered panel, glass and upholstered partition screens with PIN6 option. Product details on p.101.

DE | Für mehr Privatsphäre und akustische Abschirmung empfehlen wir Tischtrennwände für alle Schreibtische System -eM. Wir bieten Tischtrennwände in verschiedenen Farben und Ausführungen - aus Melaminplatte, aus Melaminplatte mit Pinnwandelement PIN6, aus Glas oder pinnbare Tischtrennwände mit Stoffbezug PIN6. Weitere Informationen S.101

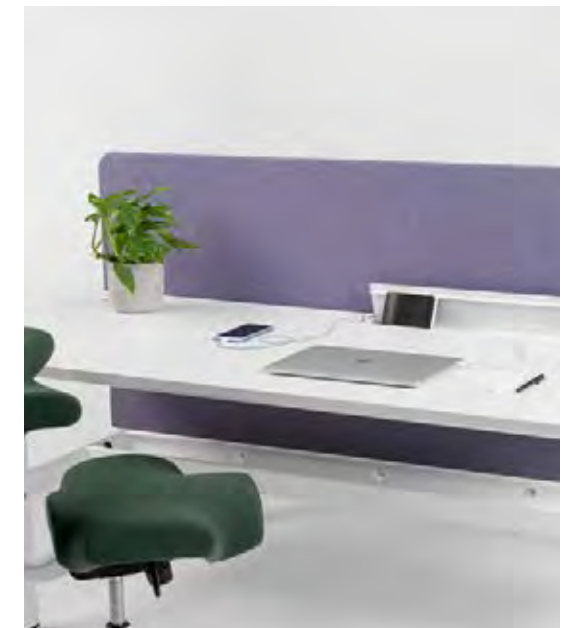



Flexibility
Flexibilität

EN | The hallmark of this desk is a moved back, C-shaped leg. A great advantage of such a solution is providing the user with more workspace under the desk and, as a consequence, improved comfort of work.

DE | Den Schreibtisch Lano-C zeichnet das C-Fuß-Gestell aus. Diese Gestellform garantiert mehr Beinfreiheit und Platz unter dem Schreibtisch und erhöht somit den Arbeitskomfort.

Lano-C

EN | The timeless character of Lano-C desk is visible in the C-shaped base. The desks are equipped with a height adjustment mechanism that helps to adjust the desk to the height of the user. Numerous shapes and sizes of tops as well as design patterns help to customize the furniture, and thus, reflect the character of your company. The possibility to select chromium-plated footplate gives the collection an elegant style and scratch-resistant surface. Effortless and safe cable management is possible thanks to the option to mount a cable channel in a desk leg.

DE | Das C-Fuß-Gestell verleiht dem Schreibtisch Lano-C einen zeitlosen Charakter. Die manuelle Höhenverstellung lässt den Schreibtisch an die Körpergröße des Benutzers anpassen, was den Arbeitskomfort und Ergonomie verbessert. Dank einer großen Auswahl an Formen, Größen und Dekoren wird ein personalisierter Arbeitsplatz geschaffen, der den Charakter des Unternehmens zum Ausdruck bringt. Die optionale Variante der verchromten Fußausleger verleiht der Kollektion Eleganz und bietet eine kratz-feste Oberfläche. Die in der Gestellsäule integrierte Kabelführung sorgt für sicheres und sauberes Kabelmanagement.











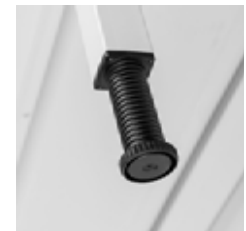

Lano-T

EN | Lano-T desks create a fully functional work station. The collection's distinctive "T" shaped base, features safe and aesthetic cable management functionality. A simple height adjustment system allows the user to adjust the desk to their height and therefore helps them to maintain correct body posture. Numerous shapes and top sizes as well as the variety of colors of tops, fabrics and metals enable to adjust the work station to the needs of the user and meet the expectations of even the most demanding users. Those features help to create a workspace that reflects the character of the company. The chromium-plated footplate adds elegance to the collection and emphasizes the prestige of the company.

DE | Die Schreibtische Lano-T mit dem charakteristischen T-Fuß-Gestell überzeugen mit ihrer Funktionalität. Dank zwei Schlitzern werden die Kabel durch die Gestellsäule geführt, eine optimale Lösung für sicheres Kabelmanagement. Die einfache manuelle Höhenverstellung lässt den Schreibtisch an jede Körpergröße anpassen, was die richtige Körperhaltung unterstützt. Verschiedene Größen und Formen der Tischplatten sowie eine breite Auswahl an Dekoren und Farben überzeugen auch die anspruchsvollsten Benutzer und lassen den Arbeitsplatz individuell einrichten. Personalisierte Möbel widerspiegeln den Charakter des Unternehmens. Die Fußausleger können optional in Chrom ausgeführt werden, was dem Schreibtisch Eleganz und dem Raum Prestige verleiht.

System -eM

Leg height adjustment in System -eM | Manuelle Höhenverstellung der Tischbeine System -eM

				
Foot with height adjustment up to 80 mm in K-em desks	Foot with height adjustment up to 80 mm in O-em desks	F-eM desk leg -adjustment 10 mm (foot) and 200 mm stepwise regulation every 10 mm	Q-eM desk leg -adjustment 10 mm (foot) and 200 mm stepwise regulation every 10 mm	K-eM desk leg -adjustment 80 mm (foot) and 200 mm stepwise regulation every 10 mm
Verstellgleiter 80 mm in K-eM Schreibtischen	Verstellgleiter 80 mm in O-eM Schreibtischen	Tischbein F-eM Nivelliergleiter 10 mm Rohr-in-Rohr-System 200 mm, im 10 mm Raster	Tischbein Q-eM Nivelliergleiter 10 mm Rohr-in-Rohr-System 200 mm, im 10 mm Raster	Tischbein K-eM Höhenverstellgleiter 80 mm Rohr-in-Rohr-System 200 mm, im 10 mm Raster
				
A-eM desk leg -adjustment 10 mm (foot) and 200 mm stepwise regulation every 10 mm	O-eM desk leg -adjustment 80 mm (foot) and 200 mm stepwise regulation every 10 mm	Lano-T and Lano-C desks legs -adjustment 10 mm (foot) and 200 mm stepwise regulation every 10 mm	Hidden cable channel in leg of Lano-C and Lano-T desks	Hidden cable channel in leg of Lano-C and Lano-T desks
Tischbein A-eM Nivelliergleiter 10 mm Rohr-in-Rohr-System 200 mm, im 10 mm Raster	Tischbein O-eM Verstellgleiter 80 mm Rohr-in-Rohr-System 200 mm, im 10 mm Raste	Tischbein Lano-T und Lano-C Nivelliergleiter 10 mm Rohr-in-Rohr-System 200 mm, im 10 mm Raster	Tischbein Lano-T und Lano-C Kabelführung durch die Gestellsäule	Tischbein Lano-T und Lano-C Kabelführung durch die Gestellsäule

Bench Desk | Teamarbeitsplätze

H: 740mm

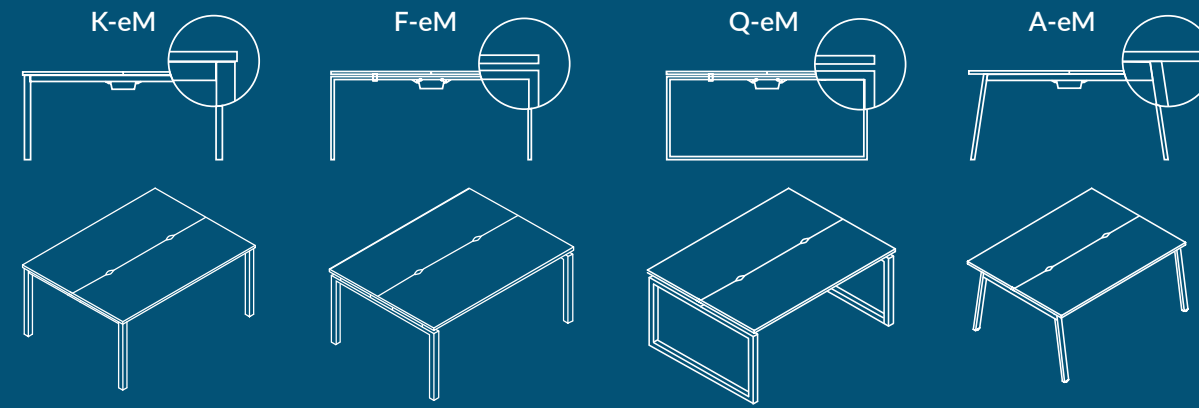

Top | Tischplatten

top | Tischplatten: 18 / 25mm

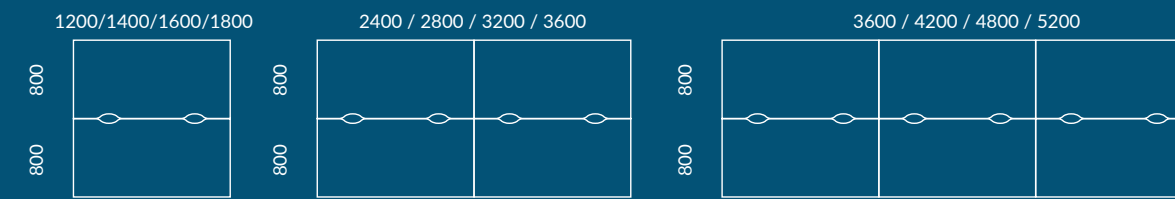

Conference table | Konferenztische

H: 740mm

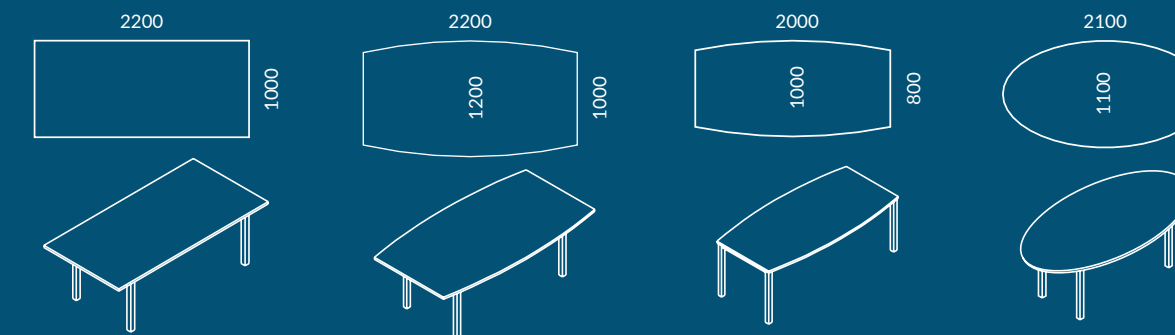
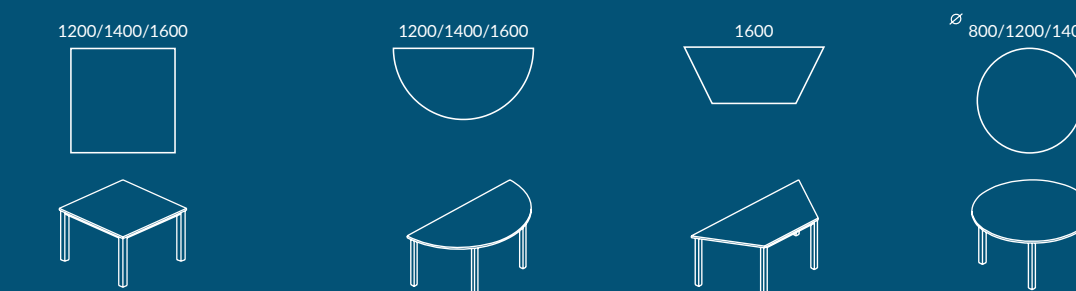

Table | Tische

top | Tischplatten: 18 / 25mm



Desk | Schreibtische

H: 740mm

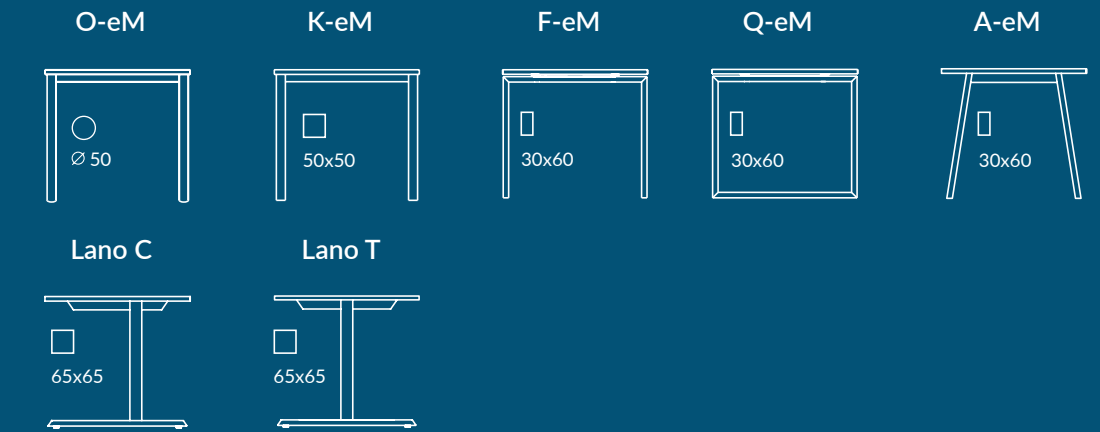

Top | Tischplatten

18 / 25mm

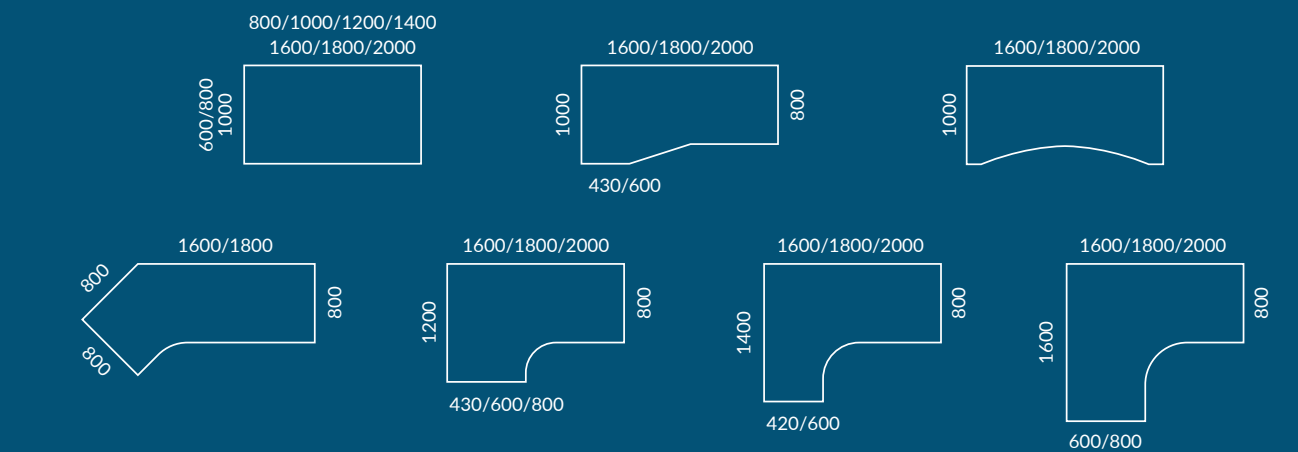

Add-on table | Anbautische und Verbindungsplatten

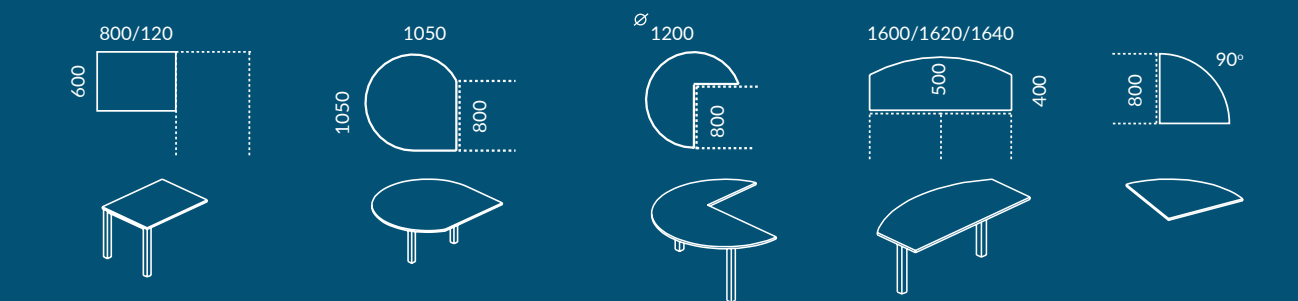

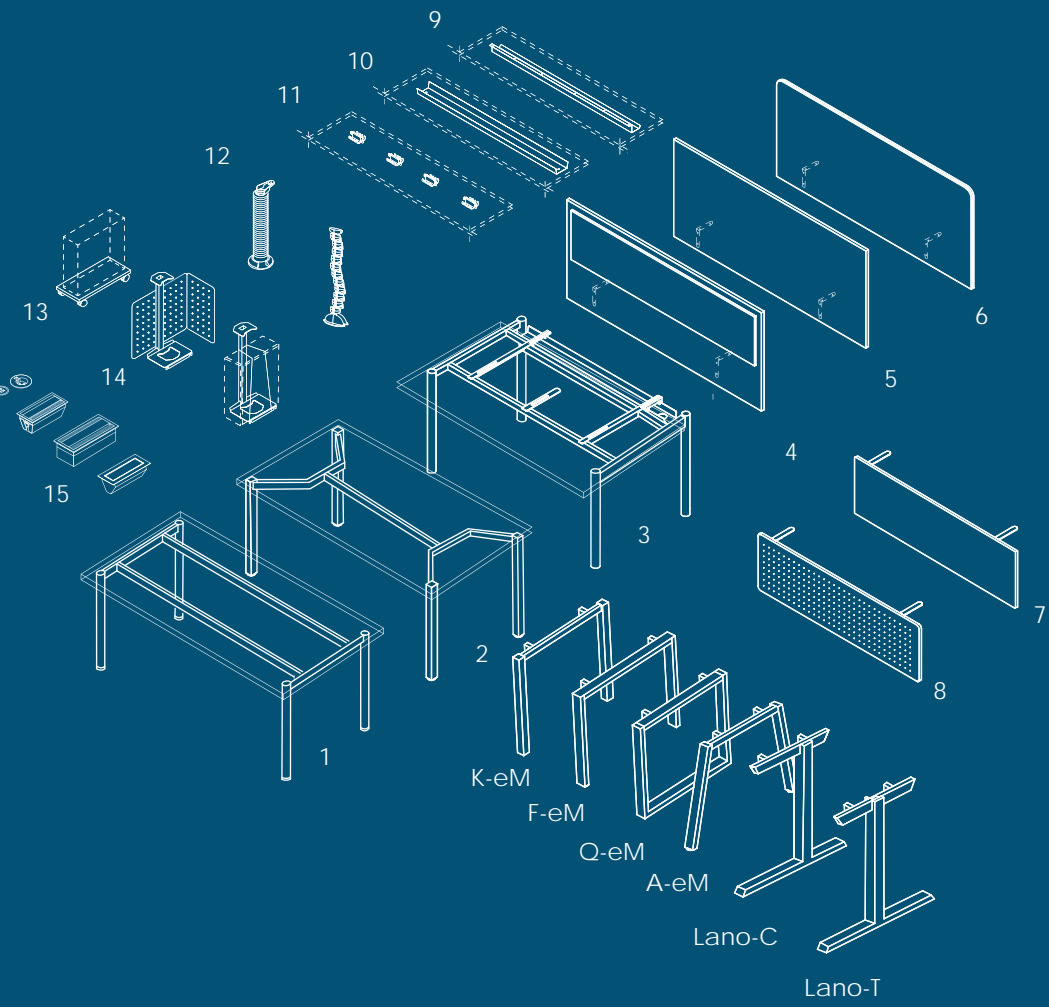

- 1. **Standard frame** | Standardgestell
- 2. **Ergonomic frame** | Ergonomisches Gestell
- 3. **Sliding top** | Gestell mit Schiebepatte
- 4. **Chipboard partition screen with PIN6 upholstered panel** | Tischtrennwand mit Pinnwandelement PIN6
- 5. **Chipboard partition screen** | Tischtrennwand aus Melaminplatte
- 6. **PIN6 upholstered partition screen** | Tischtrennwand mit Stoffbezug PIN6
- 7. **Chipboard modesty panel** | Knieblende aus Melaminplatte
- 8. **Perforated modesty panel** | Knieblende aus Lochblech
- 9. **Fixed horizontal cable channel** | Horizontaler Kabelkanal, fest
- 10. **Fold-down horizontal cable channel** | Horizontaler Kabelkanal, abklappbar
- 11. **Cable clamps** | Kabelklemmen
- 12. **Vertical cable clamps** | Kabelspirale für vertikale Kabelführung
- 13. **PC-trolley** | PC-Wagen
- 14. **PC-holders** | CPU-Halter
- 15. **Netboxes** | Mediabox

System-eM Accessories

Accessories | Zubehör



- 1. **Perforated modesty panel**
Knieblende aus Lochblech
- 2. **Chipboard modesty panel**
Knieblende aus Melaminplatte
- 3. **Perforated PC-holder**
CPU-Halter mit Lochblechwand
- 4. **PC trolley**
PC-Wagen
- 5. **PC-holder**
CPU-Halter



- 6. **Under top drawer**
Unterbauschublade
- 7. **Keyboard tray**
Tastaturschublade
- 8. **Chromium-plated Lano foot**
Verchromte Fußausleger Lano

Netbox | Mediabox



- 9. **Rotating netbox**
Mediabox, drehbar
- 10. **Aluminum cable outlet**
Kabeldurchlass, rechteckig, Aluminium
- 11. **Power Circle** - different models available
Power Circle - verschiedene Modelle

Partition screens and accessories for partition screens | Tischtrennwände mit Zubehör



- 12. **Side screwed partition screen**
Seitenblende mit Befestigungsklemme
- 13. **Upholstered partition screen**
Tischtrennwand mit Stoffbezug
- 14. **Chipboard partition screen with upholstered panel**
Tischtrennwand aus Melaminplatte mit Pinnwandelement
- 15. **Chipboard partition screen**
Tischtrennwand aus Melaminplatte
- 16. **Glass partition screen**
Tischtrennwand aus Glas



- 17. **Metal organization shelves**
Ablageschalen zum Aufhängen
- 18. **Magnetic board with upholstered panel**
Magnettafel mit Pinnwandelement mit Stoffbezug
- 19. **Organization accessories**
Zubehör zum Aufhängen
- 20. **Metal rack for accessories**
Organisationsleiste für Zubehör
- 21. **Chipboard partition screen accessories**
Zubehör für Tischtrennwand aus Melaminplatte

Cable management | Kabelmanagement



- 22. **Vertical flexible cable channel for desks with fixed height**
Vertikale Kabelspirale für Schreibtische mit fester Höhe
- 23. **Vertical spring cable channel for desks with adjustable height**
Vertikale Kabelspirale für höhenverstellbare Schreibtische
- 24. **Vertical cable channel for K-eM, F-eM, Lano-C, Lano-T desks**
Kabelkanal für die Montage am Fußprofil für Schreibtische K-eM, F-eM, Lano-C, Lano-T
- 25. **Vertical cable channel for O-eM desk**
Kabelkanal für die Montage am Fußprofil für Schreibtische O-eM
- 26. **Vertical cable channel**
Vertikaler Kabelkanal



- 27. **Fold-down horizontal cable channel**
Horizontaler Kabelkanal, abklappbar
- 28. **Fixed horizontal cable channel**
Horizontaler Kabelkanal, fest (nicht abklappbar)
- 29. **Horizontal cable channel for sliding top**
Horizontaler Kabelkanal für Schiebepatte
- 30. **Side cable clamp**
Kabelhalter für Tischkante
- 31. **Under top cable clamps**
Kabelklemmen, unter der Tischplatte montierbar



- 32. **Horizontal grid cable channel for bench desks**
Horizontaler Gitterkabelkanal für Teamarbeitsplätze
- 33. **Vertical cable channel for Lano-C and Lano-T desks mounted into leg**
Vertikale Kabelführung durch die Gestellsäule Lano-C, Lano-T
- 35. **Composite cable outlet**
Kabeldurchlass aus Kunststoff
- 36. **Chromium-plated cable outlet with brush**
Kabeldurchlass mit Bürstendichtung, verchromt
- 37. **Sliding top**
Schiebepatte

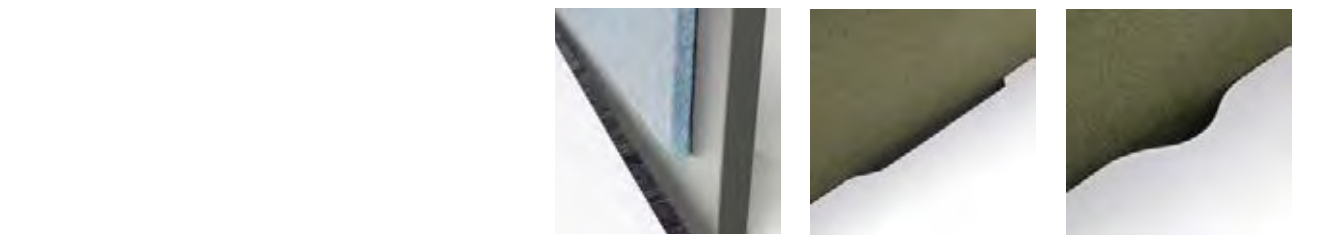

- 38. **Brush edge**
Bürstenleiste
- 39. **Straight ergonomic cable outlet**
Ergonomischer Kabelauslass - Längsausschnitt
- 40. **Elliptical ergonomic cable outlet**
Ergonomischer Kabelauslass - Tropfenform

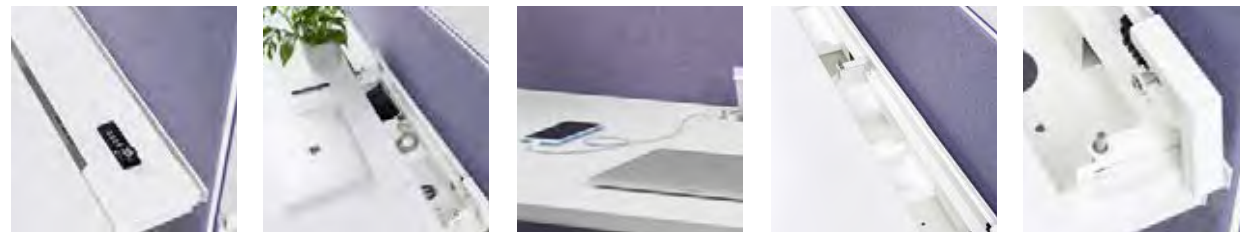

Lock with foldable key
Schloss mit Kippschlüssel

Cable outlet
Kabeldurchlass

Cable outlet
Kabeldurchlass

Small and big compartment
Kleine und große
Ablageschale

Soft Close

EN | Multibox is a multi-functional compartment complementary with the desk. This compact accessory combines two functions in one: a cable channel and a compartment. Standard lock mounted into the panel allows to safely store private belongings such as a wallet, a phone, keys, hand cream and other valuable items. It is available for self-standing and team desks.

DE | Multibox ist ein praktisches Fach, das in dem Schreibtisch integriert ist. Das kompakte Zubehör vereint zwei Funktionen: Kabelkanal und Ablagefach. Man kann hier persönliche Gegenstände wie Brieftasche, Handy, Schlüssel oder Handcreme sicher aufbewahren, da das Fach in der Standardausführung mit einem Schloss ausgestattet ist. Multibox kann sowohl in Einzelschreibtischen als auch in Teamarbeitsplätzen eingesetzt werden.



Lano-E desks with height adjustment

“Recognizing the need is the primary condition for design.”

-Charles Eames

Höhenverstellbare Schreibtische Lano-E



INCREASED EFFICIENCY | EFFIZIENZSTEIGERUNG

A desk with height adjustment enables the employee to change working positions. Constant moving contributes to increased productivity, boosts well-being and reduces fatigue. | Ein höhenverstellbarer Schreibtisch ermöglicht dem Mitarbeiter einen einfachen Positionswechsel. Die Bewegung steigert die Effizienz und das Wohlbefinden und hilft gegen Müdigkeit.



ERGONOMICS | ERGONOMIE

Remaining in sitting position for too long can lead to faulty posture and pain. The possibility to switch to a standing position even for 15 mins every hour positively affects our health. | Langes Verharren in der gleichen Sitzhaltung kann Haltungsschäden und vielerlei Beschwerden verursachen. Schon 15 Minuten pro Stunde im Stehen fördern unsere Gesundheit.



BENCH DESK | TEAMARBEITSPLATZ

Bench desks enable to save office space and create two workstations in one, while preserving the individual working style of an employee. | Teamarbeitsplätze Bench sind eine platzsparende Lösung, die jedem Mitarbeiter seinen individuellen Arbeitsstil gewähren lässt.



DIVERSITY | VIELFALT VON LÖSUNGEN

A broad collection of desks with both electric and pneumatic height adjustment makes it possible for the client to choose a tailor-made product adjusted to their needs and capabilities. | Eine umfangreiche Kollektion von elektromotorisch oder mit Gasdruckfeder höhenverstellbaren Schreibtischen bietet die Möglichkeit, ein auf individuelle Bedürfnisse zugeschnittenes Produkt zu wählen.



FLEXIBILITY | FLEXIBILITÄT

A work station remains universal and flexible regardless of the employee's working style and height. | Der Arbeitsplatz ist universell und anpassungsfähig, für jeden Arbeitsstil und jede Körpergröße geeignet.



Bench
Lano-E 300 F



Lano-E 300 T

EN | Lano-E 300 is a fully functional electric desk, which allows us to plan our working time alternately in a standing and sitting position. In addition, it is equipped with a soft start&stop function and anti-collision sensor for smooth operation. Additionally, Lano-E 300 desk can be equipped with an optional PREMIUM control panel that serves as a "fit assistant" when using the desk. This smart addition will remind you when it's time to get up, tell you how much calories you have already burnt and remember your favorite height settings. All key features of Lano-E 300 desks with PREMIUM panel can be managed from the convenience of your PC, MAC, tablet or smartphone.

DE | Lano-E 300 ist ein ergonomischer Arbeitsplatz mit elektromotorisch höhenverstellbarer Tischplatte, dank dem der Benutzer die Arbeitszeit abwechselnd im Stehen und Sitzen einplanen kann. Standardmäßig ist der Schreibtisch mit einem Antikollisionssensor sowie mit einer Soft-Start-Stopp-Funktion ausgestattet, die eine reibungslose Bewegung der Tischplatte garantiert. Optional kann der Schreibtisch Lano-E 300 mit dem Bedienelement PREMIUM geliefert werden. Der zuverlässige persönliche digitale Assistent erinnert uns an den Positionswechsel, sagt, wie viele Kalorien wir verbrennen können und speichert unsere Lieblingshöhen. Der Schreibtisch kann über PC, MAC, Tablet oder Handy gesteuert werden.

Anti-collision system Antikollisionssensor

EN | All Lano-E 300 desks are equipped with an anti-collision system which having identified an obstacle, stops and slightly moves back. Due to this function such a crucial factor as safety in the office is guaranteed. An anti-collision system can also be added to Lano-E 210 desk.

DE | Alle Schreibtische der Serie Lano-E 300 sind mit einem Antikollisionssensor ausgestattet. Dank dieser Funktion stoppt der Tisch vor Hindernissen und fährt ein bisschen in die Gegenrichtung zurück. Diese elektronische Einrichtung sorgt für höchste Sicherheit, die am Arbeitsplatz besonders wichtig ist. Der Antikollisionssensor kann optional auch für den Schreibtisch Lano-E 210 bestellt werden.





Bench
Lano-E 210 T



Lano-E 210 F

EN | Lano-E 210 is a collection that can match to you and your work specification. Change your working style from sitting to standing in a snap. Lano-E 210 desk has an electric adjustment that adapts to your body posture and height, which makes this solution universal. It gives unrestricted freedom of movement and looks attractive. In addition, changing positions from sitting to standing and back allows you to move more and, as a result, improve, your mood and efficiency at work. Deep desk top provides you with much workspace and allows you to maintain a perfect distance from the monitor. Lano E 210 desks have a height adjustment system and are controlled by a remote. The following models are available: self-standing desk Lano- E 210T, and Lano- E 210T Bench and Lano- E 210F Bench.

DE | Die Serie Lano-E 210 passt sich an Sie und Ihren Arbeitsstil an. Wechseln Sie vom Sitzen zum Stehen für mehr Ergonomie am Arbeitsplatz. Der elektromotorisch höhenverstellbare Schreibtisch Lano-E 210 hilft Ihnen eine gesunde Körperhaltung einzunehmen. Mit seinem schlichten Design garantiert er Bewegungsfreiheit und macht optisch einen sehr guten Eindruck. Körperliche Bewegung fördert das Wohlbefinden und trägt zur Leistungsverbesserung bei. Die tiefe Tischplatte bietet eine komfortable Arbeitsfläche und gewährt den optimalen Monitorabstand. Standardmäßig ist der Lano-E 210 mit einem Bedienelement ausgestattet, das eine stufenlose Höhenverstellung bietet. Die Serie umfasst folgende Modelle: Einzelschreibtisch Lano-E 210 T und Teamarbeitsplätze Lano-E 210 T Bench und Lano-E 210 F Bench.

Universal frame Universelles Gestell

EN | The frame in Lano-E 210 T Bench team desk allows to effortlessly join and disjoin desks.

DE | Bei dem Gestelltyp Lano-E 210 T Bench gibt es die Möglichkeit, Teamarbeitsplätze zu trennen und in zwei Einzelschreibtische umzubauen.





Lano-E 500 T



Lano-E 500 mobile

EN | Recently, office spaces have been becoming more and more dynamic and employees want to adjust their work space to their current requirements. Work ergonomics and health are being emphasized. Lano-E 500 T is a desk which fully responds to both of these needs. It combines the advantages of an electric desk as well as simplicity of a classic one. Pneumatic column allows to adjust the height with one touch of a remote. However, in contrast to electric desks, it does not require electricity access. In order to provide its user with total independence and mobility, Lano-E 500 is also offered in a mobile version with braked castors. The multitude of available accessories matches to the specification of teamwork.

DE | Die Büroräume von heute werden immer dynamischer und es entsteht das Bedürfnis, den Arbeitsplatz an die aktuelle Situation anpassen zu können. Gesundheit und Komfort gewinnen immer mehr an Bedeutung. Lano-E 500 erfüllt diese Erwartungen. Der Schreibtisch verbindet die Vorteile eines elektromotorisch höhenverstellbaren Schreibtisches mit der Einfachheit eines klassischen Arbeitsplatzes. Dank seiner Hubsäule, die mit Gasdruckfeder betrieben wird, lässt sich Lano 500 mit einem Handauslöser stufenlos in der Höhe verstellen. Im Gegensatz zu elektromotorisch höhenverstellbaren Schreibtischen benötigt dieser Arbeitsplatz keinen Strom. Um völlige Unabhängigkeit und Mobilität zu gewähren, hat Lano-E 500 auch eine mobile Variante mit feststellbaren Rollen. Eine Vielzahl von Zubehör lässt den Arbeitsplatz an individuelle Bedürfnisse jedes Teams anpassen.

Pneumatic height adjustment Höhenverstellung per Gasdruckfeder

EN | Due to pneumatic height adjustment, the desk does not need electricity access and therefore it provides its user with total autonomy in choosing the workplace while preserving the convenience of a height adjustable desk.

DE | Die Höhenverstellung per Gasdruckfeder ist eine stromunabhängige Lösung, dank der der Schreibtisch überall im Büro aufgestellt werden kann, wobei alle Vorteile eines höhenverstellbaren Schreibtisches erhalten bleiben.

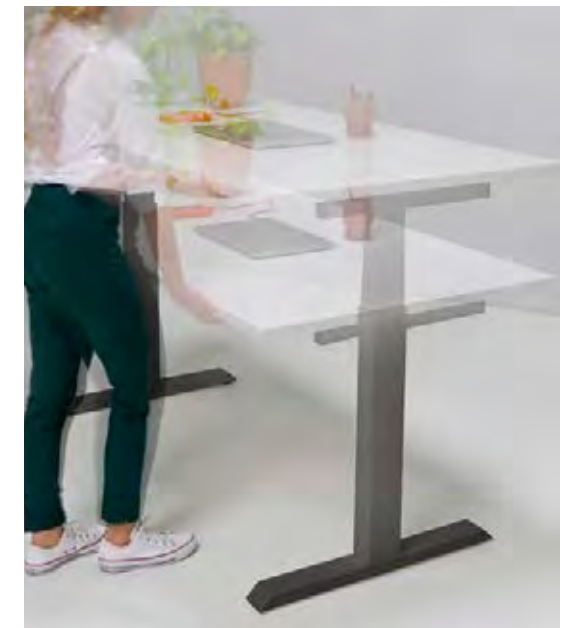

Lano-E desk with height adjustment

PLUS control panel Bedienelement PLUS



PLUS control panel (standard)

Bedienelement PLUS (Standard)



Smooth height adjustment of top and intuitive use

Stufenlose Höhenverstellung und intuitive Bedienung



Ergonomic design convenient in use

Ergonomisches Design, bequeme Bedienung

Pneumatic handle Handauslöser



Pneumatic height adjustment independent of electricity

Stromunabhängige Höhenverstellung per Gasdruckfeder



Smooth and easy height adjustment

Stufenlose, einfache Höhenverstellung

PREMIUM control panel Bedienelement PREMIUM



PREMIUM control panel

Bedienelement PREMIUM



Smooth height adjustment of top and intuitive use

Stufenlose Höhenverstellung und intuitive Bedienung



Bluetooth module allowing to control desk using phone

Integriertes Bluetooth-Modul für Fernsteuerung



Memory function remembering favorite settings

Memory-Funktion für Lieblingshöhen



Digital assistant function reminding to get up

Erinnerungsfunktion für Positionswechsel

Desk | Schreibtische

Lano-E 210 T

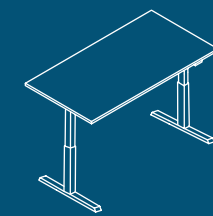

Lano-E 300 T

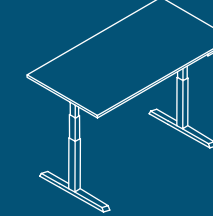
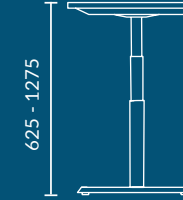

shaped desk
Schreibtisch in L-Form
Lano-E 300 T

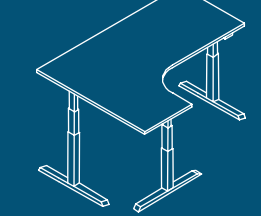
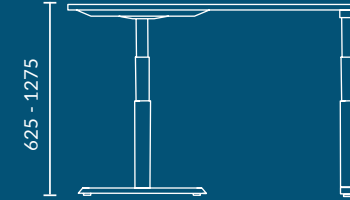

Lano-E 500 T
Mobile

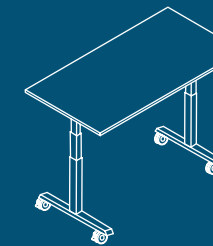
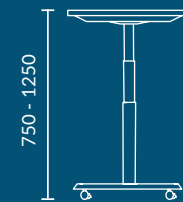

Lano-E 500 T

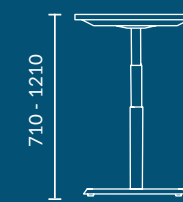

Bench Desk | Teamarbeitsplätze Bench

Lano-E 210 T

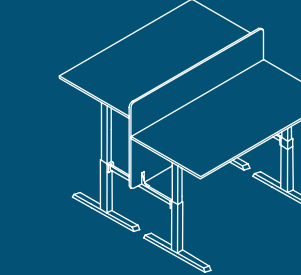
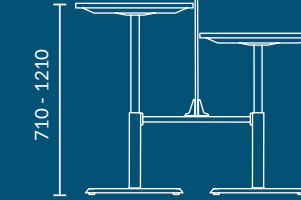

Lano-E 210 F

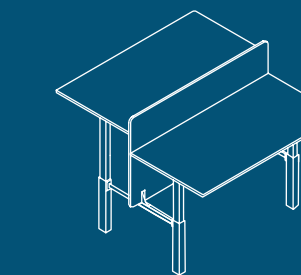
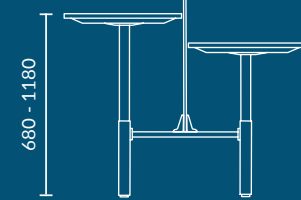

Lano-E 300 T

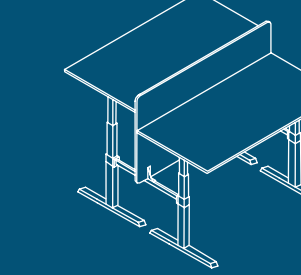
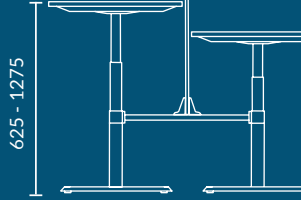

Lano-E 300 F

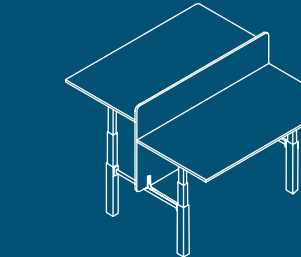
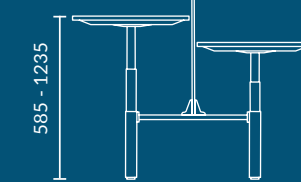

Top | Tischplatten

25mm

Lano-E 210 T

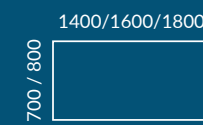

Lano-E 500 T
Mobile



Lano-E 300 T



Lano-E 500 T

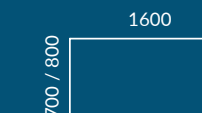

shaped desk
Schreibtisch in L-Form
Lano-E 300 T

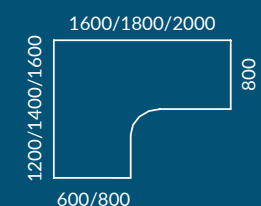

Top | Tischplatten

25mm

Lano-E 210 T

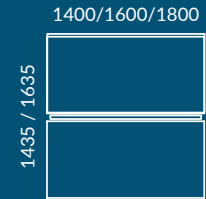

Lano-E 300 F

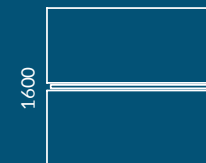

Lano-E 210 F

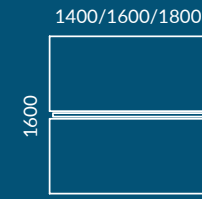

Lano-E 300 T

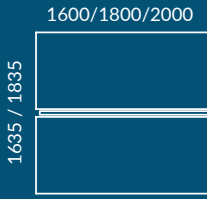

Lano-E desks
Accessories

Accessories | Zubehör



- 1. Perforated modesty panel
Knieblende aus Lochblech
- 2. Chipboard modesty panel
Knieblende aus Melaminplatte
- 3. Perforated PC-holder
CPU-Halter mit Lochblechwand
- 4. PC-holder
CPU-Halter
- 5. Chromed-plated Lano footplate
Verchromte Fußausleger Lano



- 6. Under top drawer
Unterbauschublade
- 7. Keyboard tray
Tastaturschublade

Netbox | Mediabox



- 8. Rotating netbox
Mediabox, drehbar
- 9. Aluminum cable outlet
Kabeldurchlass, rechteckig, Aluminium
- 10. Power Circle - different models available
Power Circle - verschiedene Modelle

Partition screens and accessories for partition screens |
Tischtrennwände mit Zubehör



- 11. Side screwed partition screen
Seitenblende mit Befestigungsklemme
- 12. Upholstered partition screen
Tischtrennwand mit Stoffbezug
- 13. Chipboard partition screen with upholstered panel
Tischtrennwand aus Melaminplatte mit Pinnwandelement
- 14. Chipboard partition screen
Tischtrennwand aus Melaminplatte
- 15. Glass partition screen
Tischtrennwand aus Glas



- 16. Metal organization shelves
Ablageschalen zum Aufhängen
- 17. Magnetic board with upholstered panel
Magnettafel mit Pinnwandelement mit Stoffbezug
- 18. Organization accessories
Zubehör zum Aufhängen
- 19. Metal rack for accessories
Organisationsleiste für Zubehör
- 20. Chipboard partition screen accessories
Zubehör für Tischtrennwand aus Melaminplatte

Cable management | Kabelmanagement



- 21. Fold-down horizontal cable channel
Horizontaler Kabelkanal, abklappbar
- 22. Fixed horizontal cable channel
Horizontaler Kabelkanal, fest (nicht abklappbar)
- 23. Side cable clamp
Kabelhalter für Tischkante
- 24. Under top cable clamps
Kabelklemmen, unter der Tischplatte montierbar
- 25. Vertical spring cable channel for desks with adjustable height
Vertikale Kabelspirale für höhenverstellbare Schreibtische



- 26. Vertical cable channel
Vertikaler Kabelkanal
- 27. Composite cable outlet
Kabeldurchlass aus Kunststoff
- 28. Chromium-plated cable outlet with brush
Kabeldurchlass mit Bürstendichtung, verchromt
- 29. Straight ergonomic cable outlet
Ergonomischer Kabelauslass - Längsausschnitt
- 30. Elliptical ergonomic cable outlet
Ergonomischer Kabelauslass - Tropfenform

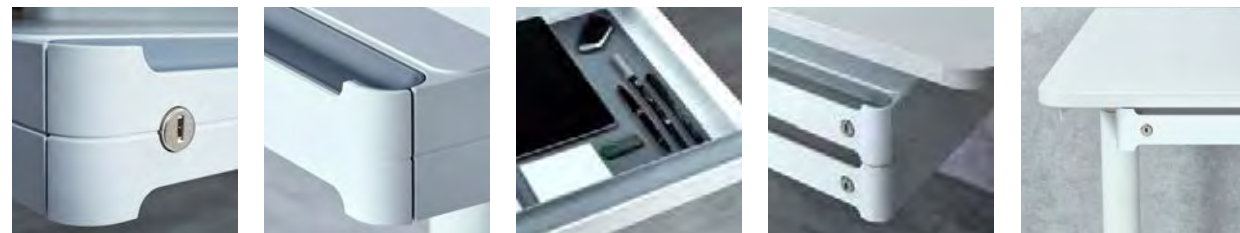

- | | | | | |
|-------------------------|------------------|------------------------------|---|--|
| Drawer locked with key | Aesthetic finish | Drawer interior | Possibility to stack a few drawers below each other | Possibility to mount drawer to any part of the top independently of frame construction |
| Abschließbare Schublade | Elegantes Design | Rutschfester Schubladenboden | Mehrere Schubladen untereinander montierbar | An beliebiger Stelle montierbar, unabhängig vom Gestelltyp |

EN | Under top drawer serves as a little space for employees' personal belongings. In addition, it will easily fit notes, essential documents and office supplies. The drawer is made of composite materials. Thanks to its modular construction, it is possible to join a few accessories. Moreover, it is secured with a lock, thanks to which every employee in a shared space work station will have their own space.

DE | Die Unterbauschublade bietet genügend Platz für persönliche Gegenstände, Notizen, wichtige Dokumente oder BüROUTENSILIEN. Der Korpus der Schublade ist aus Kunststoff. Das modulare Konzept lässt mehrere Schubladen untereinander einsetzen. Dieses abschließbare Schubfach ist eine ideale Ergänzung für jeden Arbeitsplatz, der von mehreren Personen genutzt wird. Dank dieser Lösung kann jeder Mitbenutzer seinen persönlichen Stauraum zur Verfügung haben.



Wariant

„Agility is the ability to adapt and respond to change ... agile organizations view change as an opportunity, not a threat,

– Jim Highsmith



MOBILITY | MOBILITÄT

All the furniture from the collection is available in a mobile version with braked castors. This guarantees quick and limitless moving around the office. | Ausgestattet mit feststellbaren Rollen sind alle Möbel der Serie mobil und können jeder Zeit beliebig umgestellt werden.



ERGONOMICS | ERGONOMIE

Wariant furniture is perfectly designed in terms of ergonomics. The collection includes such elements as: a diagonal frame simplifying grabbing and moving the furniture, height adjustment and a foldable top. | Die Möbel der Kollektion Wariant wurden nach den Prinzipien der Ergonomie konzipiert. Wir finden hier mehrere komfortable Lösungen, wie z.B. höhenverstellbare und klappbare Tischplatte oder einen griffbaren Rahmen, der die Möbel schnell umstellen lässt.



CUSTOMIZATION | PERSONALISIERUNG

Thanks to the abundance of new design and dedicated accessories, we offer the user even more possibilities to customize the furniture. | Mit neuen Dekoren und einer breiten Palette an Zubehör kann jeder Arbeitsplatz je nach Wunsch personalisiert werden.



FLEXIBILITY | FLEXIBILITÄT

Wariant is a collection whose furniture adjusts to the user and their style of work. | Die Kollektion Wariant passt sich optimal an jeden Benutzer und seinen Arbeitsstil an.



PRODUCTIVITY | EFFIZIENZ

Wariant furniture affects work efficiency. It makes work more dynamic and teamwork more effective. The employee efficiency rises which leads to productivity boost even by 70-90%. | Die Möbel der Linie steigern die Leistungsfähigkeit - die Arbeit wird dynamischer und die Teamkommunikation besser. Die Effizienz des Teams und der einzelner Teammitglieder steigt um 70-90%.



DESIGN

The collection was created as a result of the cooperation with the University of Fine Arts in Poznań. It was created by Kornelia Jankowska and Dżianis Pilipuk. | Die Kollektion entstand dank der Zusammenarbeit mit der Kunstuniversität Posen und wurde von Kornelia Janowska und Dżianis Pilipuk designt.



Kompaktschreibtisch



Compact desk

EN | The compact desk is a mobile workplace of ergonomic dimensions. The height adjustment allows for great flexibility in adapting to the user. A person working at such a piece of furniture can quickly adjust the height of the top to the desired working height. The design enables a user to work both in a standing and sitting position while maintaining full freedom of movement. The adjustment mechanism based on a pneumatic lift makes it possible to place this workplace independently of electrical wiring in the office space. An optional folding top allows for stacking, which gives the possibility of effective space management and convenient storage. The top, which provides the possibility of writing on it with dry-wipe markers, makes such a piece of furniture ideal not only for a dynamic office, but also for educational and home spaces.

DE | Der Kompaktschreibtisch Variant ist ein mobiler Arbeitsplatz in ergonomischer Größe. Die Höhenverstellung lässt die Tischplattenhöhe an jeden Benutzer schnell anpassen, was zur komfortablen Körperhaltung bei der Arbeit beiträgt. Der Benutzer kann jederzeit vom Sitzen und zum Stehen wechseln, ohne die Mobilität des Arbeitsplatzes zu beeinträchtigen. Der Schreibtisch ist mit Gasdruckfeder höhenverstellbar. Diese stromunabhängige Lösung lässt das Möbel überall im Büro einsetzen. Die Variante mit klappbarer Tischplatte ist stapelbar, was die Bürofläche effektiv nutzen lässt und für eine platzsparende Lagerung sorgt. Die klappbare Variante mit der optionalen Whiteboard-Tischplatte kann sowohl horizontal als auch vertikal benutzt werden - mal als Schreibtisch mal als trocken abwischbare Tafel. Eine perfekte Lösung nicht nur für ein dynamisches Büro, sondern auch fürs Zuhause oder für Schulungsräume.

Folding top with writing function Klappbare, beschreibbare Tischplatte

EN | The folding top combined with mobility enables to easily store the desk if it is not in use. The top with the writing function helps to convert the desk into a board. At home it can serve as entertainment for children.

DE | Zusammenklappen und wegräumen - so einfach ist die Lagerung dank klappbarer Tischplatte und Rollen. Mit der optionalen Whiteboard-Oberfläche kann der Schreibtisch kinderleicht in eine trocken abwischbare Tafel verwandelt werden. Der Tisch fördert Kreativität und kann zu Hause beim Spielen genutzt werden.





Schreibtisch
mit hoher Abschirmung



Desk with high modesty panel

EN | The height-adjustable desk was designed by researching and observing high-performance teams from different companies and understanding how they work. The design of the desk gives a user a sense of privacy while not interfering with communication within the team. The height adjustment mechanism used in this piece of furniture is based on a pneumatic or electric lift with an integrated battery, which eliminates the dependence of the desk on the location of the electrical installation, giving a user full freedom. The high flexibility is provided by castors used in the desks, thanks to which we can completely rearrange the office space in a short time.

DE | Für dieses Konzept des höhenverstellbaren Schreibtisches waren die Ergebnisse der Studien und Untersuchungen von hocheffizienten Teams aus verschiedenen Firmen ausschlaggebend. Die Konstruktion und die optionale seitliche Abschirmung schaffen Privatsphäre und unterstützen konzentriertes Arbeiten, ohne die Teamkommunikation zu beeinträchtigen. Die Höhenverstellung der Tischplatte erfolgt über Gasdruckfeder oder elektromotorisch, wobei der Schreibtisch über einen Akku mit Strom versorgt wird. Dank dieser Lösung kann der Schreibtisch unabhängig von der Verfügbarkeit von Steckdosen überall im Büro aufgestellt werden. Die Möbelrollen gewähren eine hohe Flexibilität bei einer schnellen Umgestaltung der Büroräume.

Concentration and privacy Konzentration und Privatsphäre

EN | The desk with high partitions can be additionally equipped with side partitions. Such a solution contributes to increased privacy of work space and keeps the employee from the noises of their working environment. It improves the employee's comfort of work, and thanks to the mobility, it allows employees to stay in touch with their coworkers.

DE | Für mehr Privatsphäre kann der Schreibtisch mit hoher Abschirmung optional auch seitlich mit stoffbezogenen Elementen abgeschirmt werden. Der Stoffbezug ist akustisch wirksam und schafft eine gemütliche Atmosphäre. Das hat einen positiven Einfluss auf den Arbeitskomfort, besonders bei Aufgaben, die ein hohes Maß an Konzentration verlangen. Gleichzeitig, dank der Mobilität, bleibt der Mitarbeiter mit anderen Teammitgliedern in Kontakt.





Desk with low modesty panel

EN | An ordinary desk is a timeless classic in any space, not just in the office. A desk from Wariant collection meets all today's needs: the braked castors allow to completely change the layout of your office in a few minutes to meet your team's needs. The desk has been designed to provide a user a sense of privacy, while at the same time enabling them to adapt their work-space to the ever-changing office space.

DE | Ein einfacher Schreibtisch ist eine klassische, zeitlose Lösung, nicht nur für Büros. Der Schreibtisch Wariant erfüllt alle Ansprüche, die heute an einen dynamischen Arbeitsplatz gestellt werden. Die feststellbaren Rollen lassen das Büro in ein paar Minuten völlig neu gestalten, je nachdem, was das Team gerade braucht. Der Schreibtisch bietet dem Benutzer Privatsphäre und gleichzeitig unterstützt er die Teamkommunikation. Dieses Möbel ist anpassungsfähig und fügt sich nahtlos in jede Umgebung ein.

Schreibtisch mit
niedriger Abschirmung



Wariant Accessories Praktisches Schreibtischzubehör

EN | To improve work efficacy a modern employee needs to customize their workstations to the maximum. Bearing this in mind while creating Wariant collection, we desired to offer the users a wide range of accessories which allow to save space on the desk and keep the work space tidy. Accessories make the furniture more distinctive due to their vivid colors.

DE | Ein individuell gestalteter Arbeitsplatz steigert die Effizienz des Mitarbeiters. Wir haben das bei der Entwicklung der Kollektion Wariant mitberücksichtigt und bieten eine breite Palette an Zubehör, das Platz auf der Arbeitsfläche schafft und für Ordnung sorgt. Die Schreibtischorganizer in neuen energetischen Farben der Kollektion Wariant verleihen den Möbeln einen modernen Charakter.





Mobile Stellwand



Mobile wall

EN | The mobile partition wall is a piece of furniture that allows you to divide your office space quickly and easily. Thanks to the use of fabric, it sound-insulates and visually warms up the space in the place chosen by a user. An optional version with a dry-wipe board will be helpful during meetings, conferences or individual work. Thanks to the use of partition walls, users themselves create rooms, however, these are the rooms that can be constantly changed. The wall is designed in such a way that it can be used to separate desks and at the same time it can be a separate piece of furniture dividing the office into separate areas.

DE | Mit der mobilen Stellwand Variant lassen sich verschiedene Raumkonzepte schnell und einfach umsetzen. Der Stoffbezug schafft eine gemütliche Atmosphäre und ist gleichzeitig akustisch wirksam. Die trocken abwischbare Tafel ist nicht nur bei Besprechungen, Teamsitzungen, sondern auch bei individueller Arbeit besonders hilfreich. Mit Stellwänden können die Mitarbeiter selbst Räume entstehen lassen – je nach Bedarf, kontinuierlich und flexibel. Die mobile Stellwand Variant trennt voneinander Arbeitsplätze, kann aber auch frei im Raum platziert werden, um größere Räume optisch und akustisch zu strukturieren.

Better work organization
Bessere Organisation

EN | The mobile wall serves not only as a sound-insulating element dividing space. The upholstered side is also equipped with a PIN panel, where employees can pin notes and other essentials. It can also serve as a board during meetings and presentations. This contributes to more efficient use of your office.

DE | Die mobile Stellwand dient nicht nur als Rumteiler und ein akustischer Absorber. Die stoffbezogene Fläche ist auch pinnbar und eignet sich ideal zum Anbringen von Notizzetteln. Die trocken abwischbare Tafel ist perfekt für Meetings und Gruppenpräsentationen und lässt die Bürofläche rationell nutzen.





Flexibility
Flexibilität

EN | Mobile wardrobe will be an excellent substitution for office cloakroom. It is only designed for a limited number of employees. This kind of solution provides private cloakroom for every team, which contributes to increased space hygiene and safety.

DE | Dieses Möbelstück ist ein perfekter Ersatz für Bürogarderobe. Diese Lösung bietet eine separate Garderobe für jedes Team, was für Raumhygiene sorgt und sichere Aufbewahrung gewährt.

Mobile wardrobe

Mobile Garderobe

EN | In a constantly changing space, each piece of furniture should provide maximum functionality. The design of the mobile wardrobe corresponds to the standard storage needs of outerwear and shoes, and at the same time, thanks to the use of castors, it gives the user the possibility to adjust and adapt to the evolving office space. In the mobile wardrobe there is a seat that allows to change shoes comfortably or rest from work for a moment. The wardrobe is designed to give the user a sense of privacy. Thanks to the frame, which is consistent with the rest of Wariant collection, we can comfortably move it.

DE | In einer sich ständig ändernden Umgebung soll jedes Möbelstück höchst funktionell sein. Die fahrbare Garderobe bietet Aufbewahrungsort für Kleidung und Schuhe und gleichzeitig kann sie dank ihrer Rollen beliebig umgestellt werden, um den Raum die aktuelle Situation anzupassen. Für eine kurze Atempause nach der Arbeit oder um Schuhe bequem umziehen zu können, bietet der untere Bereich der Garderobe eine Sitzgelegenheit. Das Konzept sorgt für Sichtschutz und Privatsphäre. Dank dem Rahmen, der die gesamte Wariant Kollektion auf einen gemeinsamen Nenner bringt, kann man die Garderobe leicht und schnell umstellen.



Cooperation with a client
Zusammenarbeit mit dem Kunden

EN | Thanks to the TV stand it is possible to make a video connection with clients and join them in all project stages. This contributes to a better understanding of the client's needs. The client is involved in each stage of the project in order to test and improve the final product.

DE | Im Laufe des Tages ist es am besten, mithilfe von Videotechnik mit dem Kunden zu kommunizieren, um ihn in alle Projektphasen einzubeziehen. Der Kunde wird bewusst zum Projektteilnehmer, um das Produkt in jeder Phase zu testen und zu verbessern.

TV stand

Flachbildschirmständer

EN | The ever-changing office uses different technologies, that is why Wariant collection includes a mobile TV stand for presentations and meetings. On the other side we will find a dry-wipe board - by rotating the TV stand we can comfortably use it. At the bottom, there is an additional storage space. Thanks to the possibility of using an independent power source, the TV stand can be a completely mobile, independent furniture piece.

DE | Ein modernes Unternehmen braucht moderne Technologien. Der mobile Flachbildschirmständer Wariant ist eine optimale Lösung für Präsentationen oder Meetings. Nach Umdrehen kann man an der Rückwand die trocken abwischbare Tafel für schnelle Notizen benutzen. Der untere Bereich bietet zusätzlichen Stauraum. Mit dem optionalen Akku kann der stromunabhängige Bildschirmständer dort eingesetzt werden, wo er gerade gebraucht wird.





Meeting-Point



Meeting place

EN | The Meeting Place is a mobile version of the conference table, which stands out thanks to its look and functionality. It has been designed to meet many changing needs in a dynamic office. Such furniture can be used for meetings with clients, teamwork or even individual work. Thanks to the board, which separates a user from the rest of the office, we gain privacy, without a specially designated room. Just like other furniture from Wariant collection, the Meeting Place, thanks to the use of castors, can be moved according to our needs. In one hour, we can organize a meeting by it, and in the next hour we can have lunch with our team. We can afford such freedom thanks to its dimensions. A few people can conveniently work at the top, and thanks to an open board, it is possible to work with another group while standing up. The Meeting Place is a new, functional design solution.

DE | Der Meeting-Point Wariant ist eine mobile Konferenzstischvariante, die sich mit ihrer Optik und Funktionalität auszeichnet. Entworfen, um mit dynamischen Projektschritten Schritt halten zu können. Der Meeting-Point eignet sich hervorragend für Besprechungen mit Kunden sowie für Team- und Einzelarbeit. Die Tafel dient der visuellen Abschirmung und schafft Privatsphäre. Wie die anderen Möbel aus der Kollektion Wariant kann der Meeting-Point bei Bedarf dank den Rollen schnell umgestellt werden. Gleich nach einer Besprechung können wir an demselben Tisch mit dem Team Lunch essen. Das Möbelstück hat eine optimale Größe für den flexiblen Einsatz. Das eine Team kann am Tisch arbeiten und gleichzeitig kann das andere Team vor der Pinnwand etwas im Stehen besprechen. Der Meeting-Point ist eine neue, funktionelle Lösung für Büros von morgen.

Mobile power source Mobile Stromversorgung

EN | For all workstations in the Wariant collection we offer the possibility to purchase an accessory in the form of a Powerbank. Such a mobile power source makes the furniture completely autonomous as the choice of its location does not have to depend on the position of the power source. It can also serve as a power supply for desks with electric height adjustment. In addition, we offer a handle that allows you to mount the powerbank under the desk top, making it conveniently accessible, while saving space on the top of the desk.

DE | Für alle Arbeitsplätze der Kollektion Wariant bieten wir optionales Zubehör, eine Powerbank. Mit der mobilen Stromversorgung können die Schreibtische unabhängig von Steckdosen aufgestellt werden. Auch elektromotorisch höhenverstellbare Schreibtische können mit der Powerbank mit Strom versorgt werden. Im Angebot haben wir auch eine Powerbank-Halterung für die Montage unter der Tischplatte. Diese Lösung garantiert nicht nur einen einfachen Zugang, sondern auch mehr Platz auf der Tischplatte.





Multi-purpose furniture
Mehrzweckmöbel

EN | Despite the compact dimensions, Wariant Mobile Mini helps to store the most necessary items in a flexible and organized way. The size of the top makes it possible to hang personal belongings on a hook or put them on a shelf under the top.

DE | Trotz der kompakten Größe bietet der mobile Helfer Stauraum für kleine Gegenstände. Sie können an den Haken gehängt oder in das Ablagefach unter der Tischplatte gelegt werden.

Wariant Mobile Assistant Mobiler Helfer

EN | Wariant mobile assistant has been designed having in mind creative and dynamic employees. A user can work while standing or sitting on a hocker, leaning their legs against a metal profile. When meeting in a large team, placing several Wariant Mobile Minis together creates large workspace. This furniture piece can also serve as a lectern. The braked castors provide flexibility to set it up in the office, and the compact size allows to use space as efficiently as possible.

DE | Der mobile Helfer wurde für kreative, dynamische Menschen konzipiert. Der Benutzer kann im Stehen arbeiten oder sich auf einen Hocker setzen und seine Beine bequem an der Fußstütze entspannen. Bei einem Treffen im größeren Kreis können mehrere Helfer zusammengestellt werden, um eine größere Arbeitsfläche zu schaffen. Der mobile Helfer kann auch als Rednerpult dienen. Die feststellbaren Rollen sorgen für sichere Nutzung und dank der kompakten Größe wird die Bürofläche äußerst effektiv genutzt.



K-eM lite



K-eM lite mobile

EN | K-eM is a simple, classic form that gives the interior a timeless freshness. Thanks to its minimalist body, based on a square section base, it will perfectly fit into any office interior. K-eM is a version of our classic table, equipped with an ergonomic frame, which can be disassembled many times without losing strength parameters. Thanks to the well-designed construction of the under-table frame, we gain additional legroom, which significantly affects the comfort of use. The ergonomic legroom is available from both sides, so the furniture can be used as a desk, but also as a comfortable table for dynamic meetings. The K-eM lite mobile is an option equipped with braked castors. Thanks to them, users are able to adjust the space to their needs. K-eM lite line is an excellent complement to the Wariant collection.

DE | Der Klassiker K-eM verleiht dem Raum eine zeitlose Frische. Dank seinem minimalistischen Quadratrohrgestell fügt sich der Schreibtisch ideal in jedes Büro ein. K-eM lite ist eine neue Variante mit einem ergonomischen Gestell. Das Gestell kann mehrmals abgebaut werden, ohne die Stabilität zu beeinträchtigen. Die neue Konstruktion bietet mehr Beinfreiheit, was wesentlich den Arbeitskomfort erhöht. Der Tisch kann nicht nur als Schreibtisch, sondern auch als bequemer Besprechungstisch für dynamische Meetings dienen. K-eM Lite Mobile ist mit feststellbaren Rollen ausgestattet, was unbegrenzte Möglichkeiten für schnelle Umgestaltung der Büroräume bietet. Die Linie K-eM Lite ergänzt wunderbar die Kollektion Wariant.



Mobile storage
Mobiler Stauraum

EN | The cabinets from Wariant collection are innovative not only because of their modularity, but also thanks to the possibility to add a mobile base to them. Thanks to the base with castors, the necessity to store is no longer a limitation in office spaces.

DE | Die innovativen Schänke der Kollektion Wariant sind nicht nur modular, sondern auch dank einer Sockelvariante mobil. Der fahrbare Stauraum kann jederzeit umgestellt werden, wo er gerade gebraucht wird.



Modular cabinets Modulares Schranksystem

EN | Wariant modular cabinets constitute an absolutely new approach to storage. Thanks to an innovative assembly system, a user can build a fully customized piece of furniture and rebuild it repeatedly. Our offer includes many modules that are best-suited to the specifics of your work and industry. In line with the agile philosophy, you can find a base with castors, which will make it possible to take the cabinet with you whenever needed.

DE | Durch das modulare Schranksystem Wariant wird der Stauraum neu definiert. Dank dem innovativen Montagesystem kann jeder Benutzer den Schrank optimal an seine Bedürfnisse anpassen und bei Bedarf mehrmals umbauen. Zur Wahl stehen mehrere frei kombinierbare Modulvarianten. Agile Büros brauchen agile Lösungen – unter verschiedenen Modulen bieten wir auch den Schranksockel auf Rollen. Dank dieser Lösung kann der Schrank den Mitarbeiter überallhin begleiten.



Side desk cabinets Beistellschränke

EN | Side desk cabinets are dedicated to the desks from Wariant collection. They serve as excellent complements to its functionality. Thanks to a standard lock, they can serve as an excellent place to store both office documents and personal items. Additional braked castors make the whole furniture - the sideboard and the desk - stand still during work. The sideboards adapt to you and your needs. They are available both in a closed version, with two or three drawers, and in the form of an open shelf unit. The body of the cabinet has two versions - truncated - following the characteristic shape of the Wariant desk frame and classic, rectangular version.

DE | Entworfen, um die Kollektion der Schreibtische Wariant zu ergänzen, steigern die Beistellschränke die Funktionalität der Arbeitsplätze. Die feststellbaren Rollen an Schränken und Schreibtischen garantieren eine hohe Stabilität bei der Arbeit. Ein Schrank muss den Bedürfnissen des Benutzers angepasst sein und genau das bieten, was er braucht. Zur Wahl stehen Beistellregale und Schränke mit zwei oder drei Schubladen. Die Schränke sind in zwei Ausführungsvarianten erhältlich: der schräge Beistellschrank harmonisiert mit dem Rahmen der Schreibtische und der gerade Beistellschrank ist eine klassische Version.



Top height adjustment | Höhenverstellung der Tischplatte



PLUS control panel (standard)

Bedienelement PLUS (Standard) für elektromotorisch höhenverstellbare Schreibtische



PREMIUM control panel Advanced control for desks with electric height adjustment

Hochfunktionelles Bedienelement PREMIUM für elektromotorisch höhenverstellbare Schreibtische



Handle for desks with pneumatic height adjustment

Handauslöser für höhenverstellbare Schreibtische per Gasdruckfeder

Mobility | Mobilität



All the Variant furniture (compact desk excluded) is equipped with castors (75 mm in diameter) with lock

Alle Möbel der Kollektion (denKompaktschreibtisch ausgenommen) sind mit feststellbaren Rollen mit einem Durchmesser von 75 mm ausgestattet.



Compact desk is equipped with castors (50 mm in diameter) with lock

Der Kompaktschreibtisch ist mit feststellbaren Rollen mit einem Durchmesser von 50 mm ausgestattet.

Desks and tables | Schreibtische und Tische

top | Tischplatten 25mm

Desk with high modesty panels Schreibtisch mit hoher Abschirmung

pneumatic height adjustment
mit Gasdruckfeder höhenverstellbar

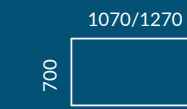
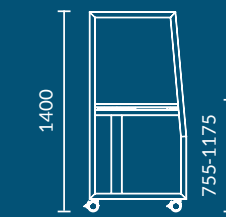
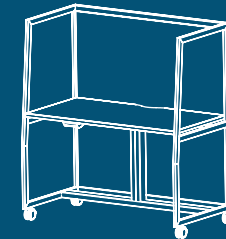

electric height adjustment
elektromotorisch höhenverstellbar

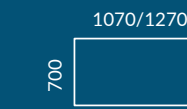
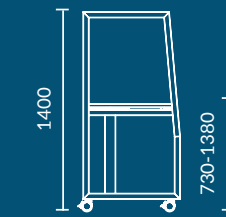
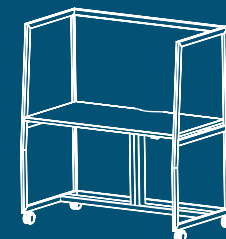

desk without height adjustment
ohne Höhenverstellung

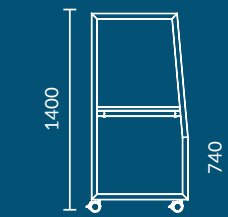

Desk with low modesty panels Schreibtisch mit niedriger Abschirmung

desk without height adjustment
ohne Höhenverstellung

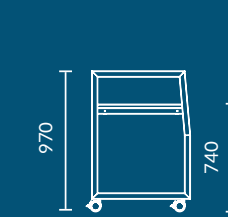

Compact desk Kompaktschreibtisch

pneumatic height adjustment
mit Gasdruckfeder höhenverstellbar

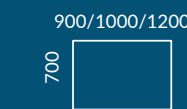
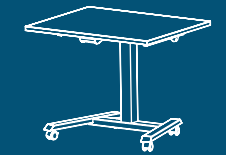

electric height adjustment
elektromotorisch höhenverstellbar

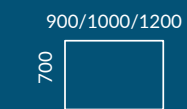
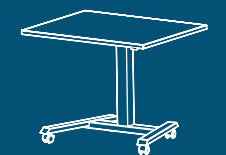

desk without height adjustment
ohne Höhenverstellung

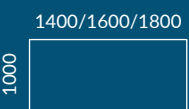
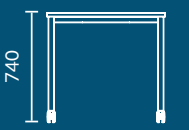
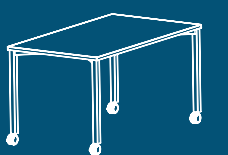

Meeting place Meeting-Point

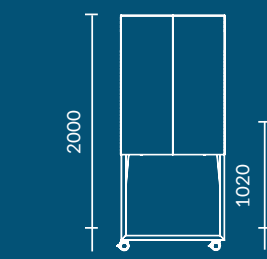
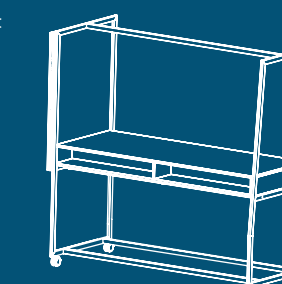

Cabinets | Schränke

Side desk cabinets Beistellschränke

truncated, open sideboard

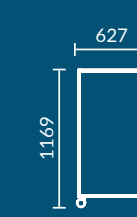

truncated sideboard with two drawers



Shelf unit with three drawers



rectangular open sideboard



rectangular shelf unit with two drawers



rectangular sideboard with three drawers



all sideboards are also available with plant space

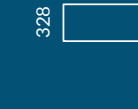
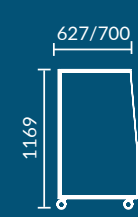

Modular cabinets Modulares Schranksystem

top
Oberboden



open-up door
Schrankmodul mit Klappe nach oben öffnend



hinged door
Schrankmodul mit Flügeltüren



module cabinet - open
offenes Schrankmodul



registry drawer
Schrankmodul mit Hängeregistratur



cabinet with two drawers
Schrankmodul mit 2 Schubladen



stationary base
Sockelgestell



base
mobiler Sockel



Complementary furniture | Ergänzungsmöbel

Variant Assistant Mobiler Helfer

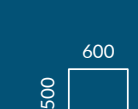
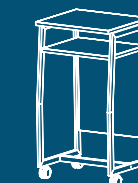

Mobile wall Mobile Stellwand

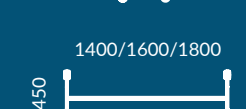
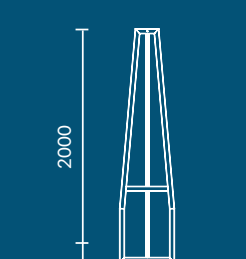
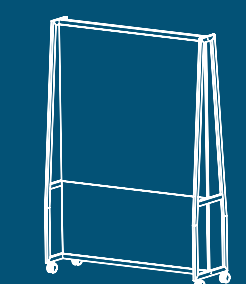

Mobile wardrobe Mobile Garderobe

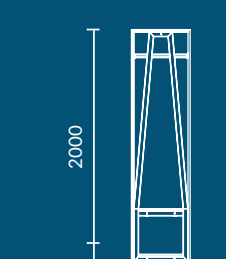

TV stand Flachbildschirmständer

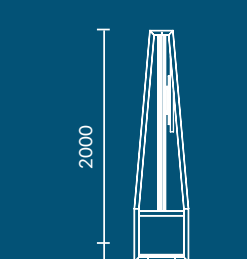

Accessories for partition screens | Schreibtischorganizer zum Aufhängen



- 1. Document A4 organizer
Organizer für Dokumente A4
- 2. Small, high organizer
Kleiner, hoher Organizer
- 3. Small, low organizer
Kleiner, niedriger Organizer
- 4. Big organizer, flower pot
Großer Organizer, z.B. für Pflanzen
- 5. Organizer - tray
Organizer - Ablageschale



- 6. Mirror
Spiegel
- 7. Power bank holder
Powerbank-Halterung
- 8. Marker container at mobile wall as standard
Stiftehalter - Standardausstattung der mobilen Stellwand
- 9. Accessories customization
Lasergeschnittenes Firmenlogo in Schreibischorganizer

Variant Accessories

Desk accessories | Zubehör für Schreibtische



- 10. Upholstered PIN6 partition screen for compact desk without tilting top
Tischtrennwand mit Stoffbezug PIN 6 für Kompaktschreibtisch ohne klappbare Tischplatte
- 11. Upholstered upper partition screen for desks with high modesty panels
Stoffbezogenes Paneel für seitliche Abschirmung oben (für Schreibtische mit hoher Abschirmung)
- 12. Upholstered bottom partition screen for desks with high modesty panels
Stoffbezogenes Paneel für seitliche Abschirmung unten (für Schreibtische mit hoher Abschirmung)
- 13. Desk top with rounded corners
Tischplatte mit abgerundeten Vorderkanten

Cable management | Kabelmanagement



- 14. Powerbank
Powerbank
- 15. Battery
Akku
- 16. Elliptical ergonomic outlet
Ergonomischer Kabelauslass - Tropfenform
- 17. Cable channel for desks with modesty panels
Kabelkanal für Schreibtische mit Abschirmung
- 18. Horizontal grid cable channel
Horizontaler Gitterkabelkanal

Accessories for cabinets | Zubehör für Schränke

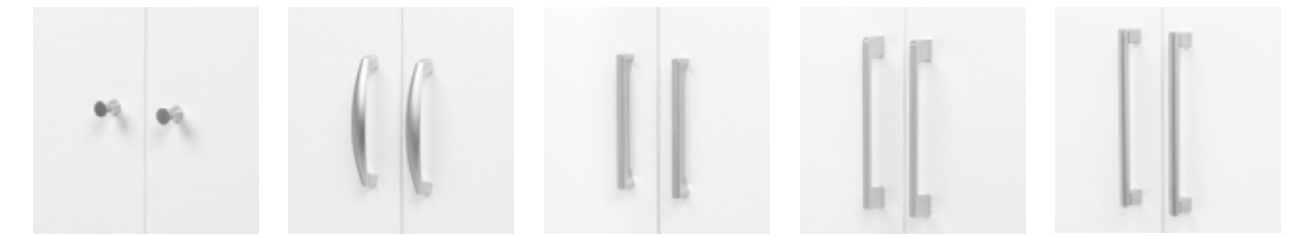

- 19. F1 handle as standard
Griff F1 (Standard)
- 20. B1 handle as standard
Griff B1 (Standard)
- 21. C1 handle as standard
Griff C1 (Standard)
- 22. Optional Z1 handle
Griff Z1 (optional)
- 23. Optional W1 handle
Griff W1 (optional)



- 24. 120 mm deep container instead of cabinet top
Ein 120 mm tiefes Abstellfach anstelle des Oberbodens
- 25. Modular cabinet lock
Schloss für Schrankmodul

Accessories | Zubehör



- 26. Upholstered pad for wardrobe
Sitzkissen für mobile Garderobe
- 27. Additional dry-wipe board instead of PIN6 panel at Meeting place
Eine zusätzliche trocken abwischbare Tafel für Meeting-Point anstelle des Pinnwandpaneels PIN 6
- 28. Upholstered panel fixed to the back of modular cabinets
Pinnwandpaneel für die Rückwand von Schrankmodulen



Sirio executive desk

„To design is to transform prose into poetry.”

– Paul Rand



ELEGANT DESIGN | ELEGANTES DESIGN

Unique leg shape of Sirio desk is formed by light, elegant and vivid design, which can delight even the most demanding users. | Das leichte, aber ausdrucksvolle Design mit charakteristischen Tischbeinen überzeugt auch die anspruchsvollsten Benutzer.



QUALITY AND DURABILITY | QUALITÄT UND BESTÄNDIGKEIT

Welded steel frame, self-supporting construction as well as high quality materials ensure durability and resistance to damage. | Selbsttragendes Stahlgestell und Materialien von hohen Qualität garantieren eine hohe Widerstandfähigkeit.



DIVERSITY | VIELFALT

Sirio collection surprises by its diversity of dimensions, colors and the possibility to create inimitable layouts and sets. | Die Kollektion Sirio überrascht mit einer großen Vielfalt an Größen, Dekoren und Schreibtischkombinationen.



ECOLOGY | UMWELTFREUNDLICHKEIT

Sirio collection is made of certified, eco-friendly materials. | Die Möbel der Kollektion Sirio werden aus zertifizierten, umweltfreundlichen Materialien hergestellt.



Managerschreibtisch
Sirio Bench



Sirio executive desk

EN | Sirio line of rectangular desks perfectly matches the current design trends. The variety of dimensions and colors as well as a wide range of accessories which help to organize your workspace allows you to choose a desk tailored to your needs. Sirio desks supported on sideboards are functional solutions adapted to modern styles of work. Under desk sideboards provide additional space for relevant documents, enable quick access to them and also contribute to the uniqueness of the interiors. The wide range of possibilities of sideboards finishing - open shelves, drawers, hinged or sliding doors and the slim shape of Sirio's legs create a unique workspace. The desk is also available in the form of a team desk, which is a perfect option for modern, open spaces.

DE | Der rechteckige Schreibtisch Sirio mit seinen filigranen Beinen folgt den neusten Designtrends. Verschiedene Ausführungsvarianten und eine breite Palette von Schreibtischzubehör lassen Ihren Arbeitsplatz individuell gestalten. Der mit einem Sideboard integrierte Schreibtisch verbindet Funktionalität mit Stil. Des Sideboard bietet Stauraum für wichtige Utensilien und Unterlagen, die immer griffbereit sein sollen. Diese praktische Schreibtischkombination sorgt für ein harmonisches Ambiente im Büro. Wir bieten Sideboards in verschiedenen Varianten - mit Regalfach, Schubladen, Flügel- oder Schiebetüren. Die Kollektion Sirio umfasst auch Teamarbeitsplätze, die eine ideale Lösung für moderne, offene Räume darstellen.

Sophisticated design Raffiniertes Design

EN | The distinctive leg shape, light but outstanding form, rare materials form an extraordinary whole which can suit even the most demanding user's needs. In Sirio collection, we have expanded our color range by the option of chromium-plated legs. It emphasizes the elegant design even more.

DE | Die charakteristischen Tischbeine, ein leichtes, aber ausdrucksvolles Design sowie die edlen Stoffe schaffen eine außergewöhnliche Erscheinung, die auch die anspruchsvollsten Benutzer besticht. Die Tischbeine Sirio können auch in Chrom ausgeführt werden, was besonders elegant wirkt.



Sirio

Collection features | Details der Kollektion



Timeless design

Zeitloses Design



Chromed-plated metal frame

Tischgestell in Chrom



Light and durable construction

Leichte und trotzdem stabile Konstruktion



Leveling feet +10 mm

Nievelierrgleiter +10 mm



Possibility to support desk on sideboard

Mit einem Sideboard integrierbar



Wide range of sideboards

Sideboards in verschiedenen Varianten



Double-sided sideboard with sliding doors

Beidseitig nutzbares Sideboard mit Schiebetüren



Sideboard supporting desk

Unterbauregal

Find out more about the collection in executive furniture catalog.
Mehr Informationen in unserem Katalog für Managementmöbel.

Desk | Schreibtische

top | Tischplatte
18 mm AS STANDARD 25 mm OPTIONAL

Sirio
Einzelschreibtisch

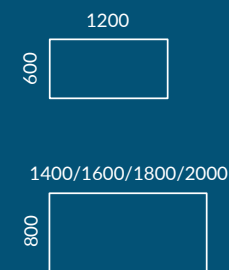
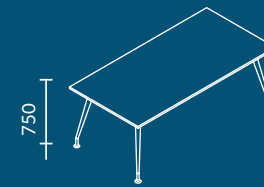

Rectangular desk with double top
Teamarbeitsplatz

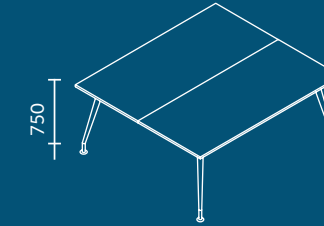

Extension module
Anbautisch

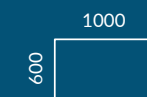
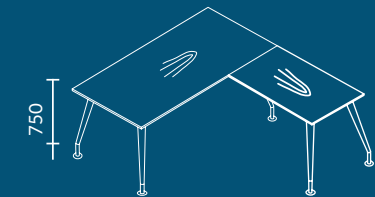

Exemplary layouts | Beispiele für Aufstellung

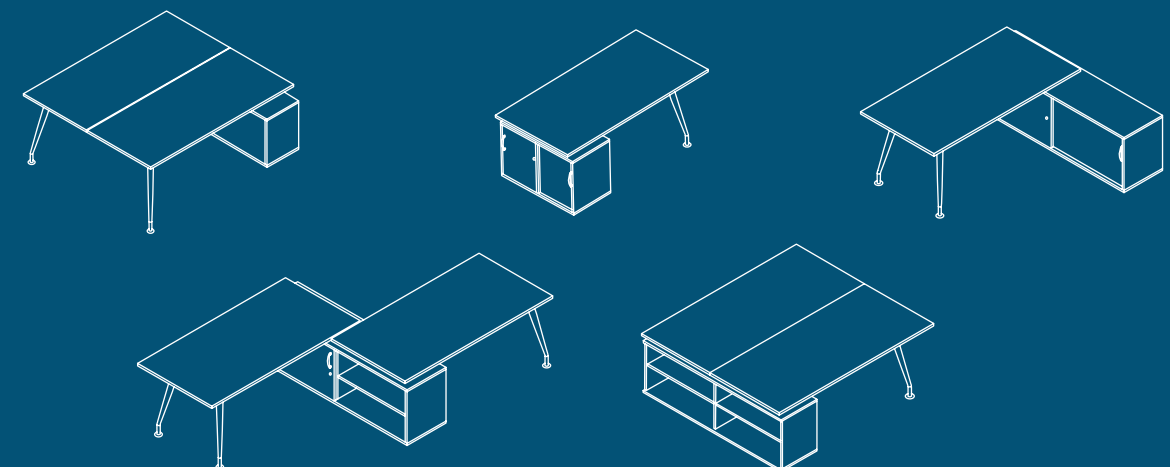

Accessories Sirio

Cable management and Netbox | Kabelmanagement und Mediabox

Partition screens | Tischtrennwände für Schreibtische



- 1. Side screwed partition screen
Seitenblende mit Befestigungsklemme
- 2. Upholstered partition screen
Tischtrennwand mit Stoffbezug
- 3. Chipboard partition screen with upholstered panel
Tischtrennwand aus Melaminplatte mit Pinnwandelement
- 4. Chipboard partition screen
Tischtrennwand aus Melaminplatte
- 5. Glass partition screen
Tischtrennwand aus Glas

Accessories | Zubehör



- 6. Perforated modesty panel
Knieblende aus Lochblech
- 7. Chipboard modesty panel
Knieblende aus Melaminplatte
- 8. Under top drawer panel
Untertischschublade



- 9. Vertical flexible cable channel for desks with fixed height
Vertikale Kabelspirale für Schreibtische mit fester Höhe
- 10. Vertical spring cable channel for desks with adjustable height
Vertikale Kabelspirale für höhenverstellbare Schreibtische
- 11. Vertical cable channel
Vertikaler Kabelkanal
- 12. Side cable clamp
Kabelhalter für Tischkante
- 13. Under top cable clamps
Kabelklemmen, unter der Tischplatte montierbar



- 14. Fold-down horizontal cable channel
Horizontaler Kabelkanal, abklappbar
- 15. Fixed horizontal cable channel
Horizontaler Kabelkanal, fest (nicht abklappbar)
- 16. Elliptical ergonomic cable outlet
Ergonomischer Kabelausslass - Tropfenform
- 17. Composite cable outlet
Kabeldurchlass aus Kunststoff
- 18. Chromium-plated cable outlet with brush
Kabeldurchlass mit Bürstendichtung, verchromt



- 19. Rotating netbox
19. Mediabox, drehbar
- 20. Aluminum cable outlet
20. Kabeldurchlass, rechteckig, Aluminium
- 21. Power Circle - different models available
21. Power Circle - verschiedene Modelle



seminar tables

„Creativity is nothing but the way to solve new problems.“

– Diana Santos



MOBILITY | MOBILITÄT

Mobile seminar tables guarantee quick and effortless moving around office spaces thanks to which they form an excellent solution for dynamic, ever-changing spaces. | Die mobilen Varianten der Seminartische, jederzeit umstellbar und flexibel, sind ein idealer Vorschlag für dynamische Büroräume.



FOLDING TABLE TOP | KLAPPBARE TISCHPLATTE

Folding I-eM table top together with mobility function enable to stack tables and store them when not currently in use. | Die mobilen Klappische I-eM können einfach gestapelt und platzsparend gelagert werden, wenn sie mal gerade nicht gebraucht werden.



NEW POSSIBILITIES | NEUE MÖGLICHKEITEN

I-eM tables make it possible to create new, customized layouts adjusted to the needs and the character of your meeting. | Je nach Bedarf können mehrere Klappische I-eM variabel miteinander verkettet werden und verschiedene Aufstellungen realisieren.



SAFETY | SICHERHEIT

I-eM tables are equipped with hideable clips which guarantee safe and convenient joining tables. There's also a possibility to finish the top with a rubber edge which can serve as a bumper. | Mit Hilfe von Klemmen können die Tische einfach und stabil verbunden werden. Für Kantenschutz sorgt die optionale Gummikante.



UNIVERSALITY | FLEXIBILITÄT

The collection is also equipped with a TV stand and a lectern, which complements the equipment of seminar and conference rooms. | Für eine komplette Ausstattung der Seminarräume bieten wir auch einen Flachbildschirmständer und einen Rednerpult.

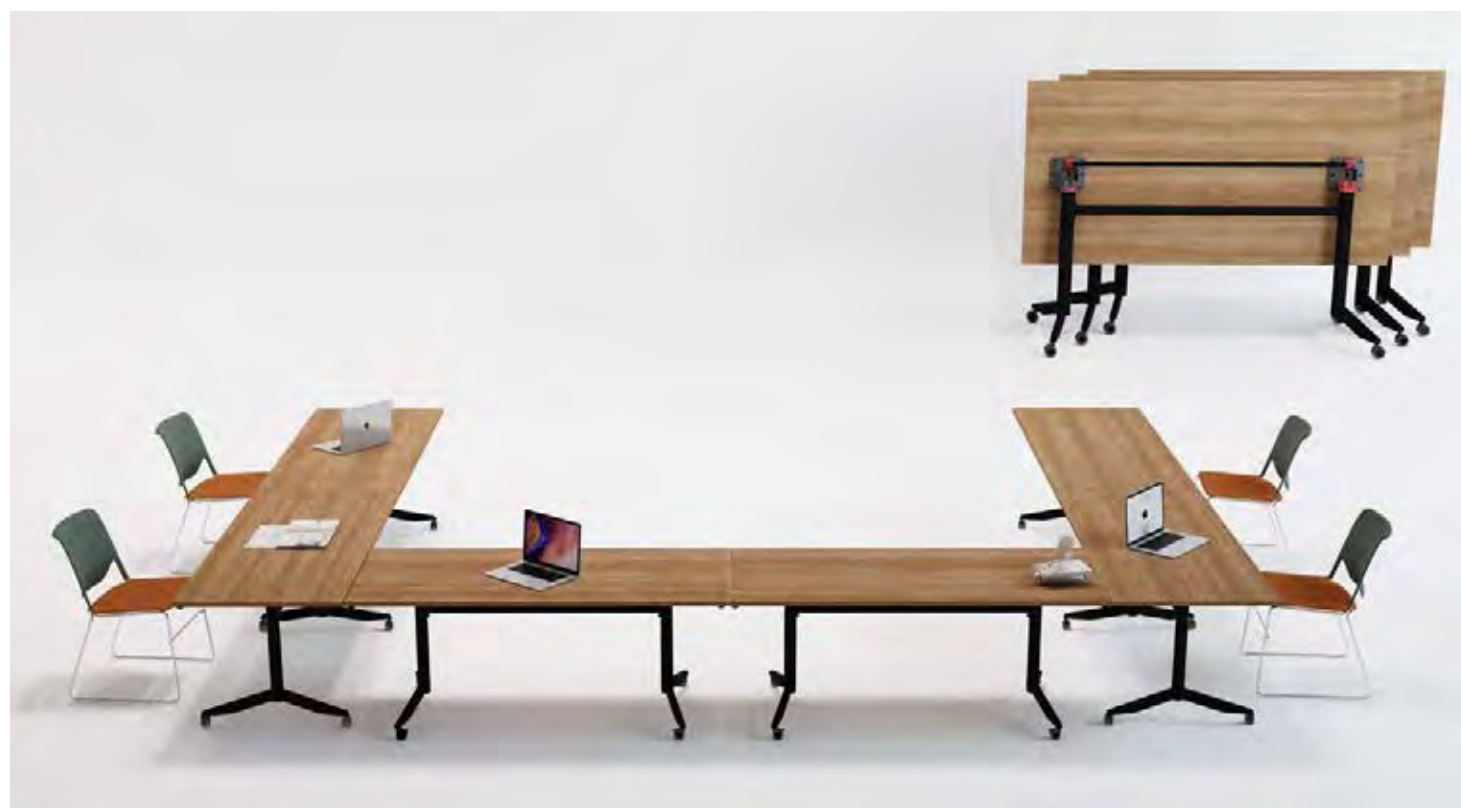

Seminartisch I-eM



I-eM seminar table

EN | I-eM collection comprises of mobile tables with practical, foldable tops. Those make a perfect companion for little and big seminar events and conferences. Infinite setup configurations give unlimited possibilities to create layouts tailored to the nature of the meeting. The folding table mechanism allows to quickly stack I-eM tables, minimizing the amount of storage space. I-eM tables, similarly to all MARO tables, are made of a top-class, E1 chipboard coated on both sides by increased durability melamine resin. Side edges are finished by a 2 mm edging and 3 mm radius. It is possible to add an extra rubber finish that serves as a bumper. In case of a collision, the table retains its high quality. The steel, self-supporting frame consisting of the elements welded together, ensures high quality and endurance of the product.

DE | Das I-eM Programm bilden mobile Tische mit praktischer, klappbarer Tischplatte. Je nach Bedarf können sie als Konferenz- oder Seminartische dienen. Mehrere Klappptische können variabel miteinander verkettet werden und verschiedene Aufstellungen realisieren. Der Klappmechanismus sorgt nicht nur für einen schnellen Auf- und Abbau, sondern auch für eine platzsparende Lagerung. Wie alle unsere Möbel werden auch die Tische I-eM aus hochqualitativer Feinspanplatte der Klasse E1 hergestellt, die beidseitig mit Melaminharz von erhöhter Beständigkeit beschichtet ist. Die Kante ist mit einem 2 mm starken, abgerundeten Umleimer versehen. Um die Möbel vor Kollisionen zu sichern, können sie mit einer Gummikante versehen werden. Das robuste Stahlgestell sorgt für eine hohe Stabilität der Tische.

Multi-purpose table Mehrzwecktisch

EN | I-eM tables fulfill different functions. They are light, mobile and foldable, thanks to which it is easy to store them while not in use. The castors are braked and therefore safe. The tables can be joined since they are equipped with special elements ensuring the stability of the joined construction.

DE | Die I-eM Tische können verschiedene Funktionen erfüllen. Sie sind leicht, mobil und klappbar und lassen sich bei Nichtgebrauch platzsparend lagern. Die mit Bremsen ausgestatteten Rollen garantieren Sicherheit. Mehrere Tische I-eM können mittels Verbindungsklemmen stabil miteinander verkettet werden.





Unique character
Individueller Charakter

EN | The lectern is a special piece of furniture and immensely useful during the most distinguished official situations in a company. Thanks to the possibility to add company's polished-steel logo on the front, it is easy to customize the furniture and thus emphasize the company's prestige.

DE | Der Rednerpult wird in einem Unternehmen vor allem für wichtige, offizielle Anlässe verwendet. Seine Vorderseite kann mit dem Firmenlogo aus poliertem Stahl personalisiert werden, was das Prestige des Unternehmens betont.



Lectern
Rednerpult

EN | A great addition to every conference room is a comfortable MARO lectern. The lectern is a perfect companion of every important event or regular lectures. Thanks to its refined construction, it gives a stable support for a speaking person and offers a discreet place for notes or a laptop. Additionally, your company's logo on the front, makes the lectern more unique.

DE | Der Rednerpult eignet sich perfekt als Ergänzung für Konferenz- und Seminarräume. Das Möbel kommt unter anderem bei Firmenfeiern, Schulungen oder Vorlesungen zum Einsatz. Seine stabile Konstruktion bietet eine sehr gute Unterstützung beim Vortrag und das praktische Ablagefach für Notizen oder Laptop sorgt für Ordnung. Der Rednerpult kann mit Firmenlogo versehen werden.



Discreet design
Dezentes Design

EN | Our TV stand is equipped with a cable management system, thanks to which cables can be easily hidden from the users. This helps to keep the room tidy.

DE | Unser Flachbildschirmständer verfügt über ein diskretes Kabelmanagement, dank dem die Kabel praktisch unsichtbar geführt werden. Diese Lösung sorgt für mehr Ordnung im Raum.

TV stand
Flachbildschirmständer

EN | Our TV stand is an excellent addition to a conference, training or seminar room. It will also be an excellent solution for the reception area. Well done construction allows to fix all different kinds of TV sets, including cable leading space. Thanks to its mobile base, it can be used depending on your needs in different types of rooms. The minimalist, simple form of the stand and the diversity of materials makes the TV stand universal and adaptable to any interior.

DE | Zu modern eingerichteten Konferenz- oder Schulungsräumen gehört auch ein Flachbildschirmständer, der außerdem sinnvoll im Empfangsbereich eingesetzt werden kann. Der Flachbildschirmständer I-eM hat eine durchdachte, stabile Konstruktion mit sicherer Kabelführung und eignet sich für verschiedene Bildschirmmodelle. Dank seinen Rollen kann man das Möbel bei Bedarf in verschiedenen Räumen nutzen. Für seinen universellen Einsatz sprechen auch das minimalistische Design und mehrere Ausführungsmöglichkeiten. Der Bildschirmständer I-eM fügt sich optisch hervorragend in bestehende Innendesigns ein.



seminar tables

Collection features | Details der Kollektion



Folding table top

Klappbare Tischplatte



Easy to use and intuitive mechanism

Einfacher und intuitiver Klappmechanismus



Robust, light and durable construction

Robustes und gleichzeitig leichtes Gestell



Folded tables stack which minimizes the amount of space required to store them

Zusammengeklappte Tische lassen sich stapeln und platzsparend lagern



Mobile frame supported on castors with lock

Mobiles Gestell mit feststellbaren Rollen



Hideable clips for easy and safe joining tables

Verbindungsklemmen für einfache und sichere Tischverketzung



Optional rubber finish edge that serves as a bumper

Optionale Gummikante für Kantenschutz



Modesty panel for I-eM table as additional equipment

Optionale Knieblende aus Melaminplatte für Klappstisch I-eM

Exemplary layouts | Beispiele für Aufstellung

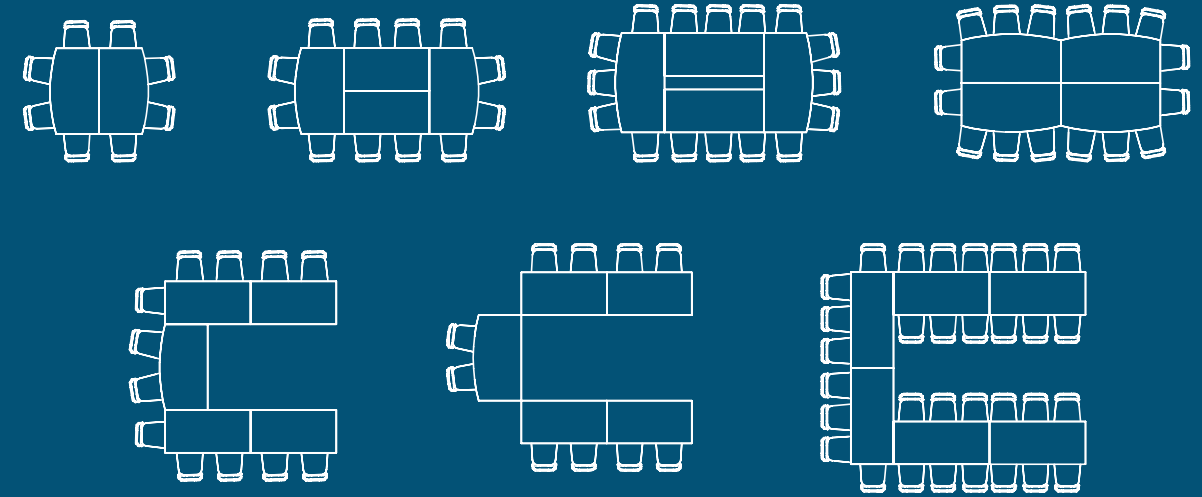

I-eM - Table with folding table top | Klapptische I-eM

top | Tischplatte 25mm

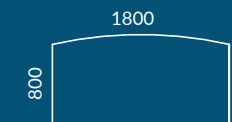
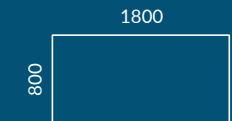
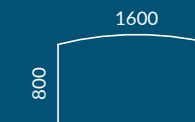
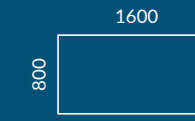
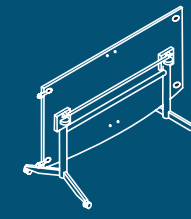
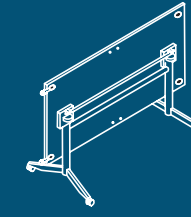
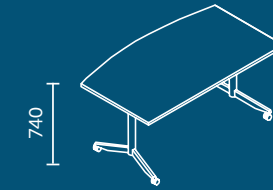
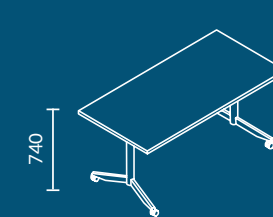

Seminar furniture | Seminarmöbel

TV stand
Flachbildschirmständer



Lectern
Rednerpult





Idea high tables

„Creativity is nothing but a mind set free“

– Torrie T. Asai



WIDE RANGE | GROÖE AUSWAHL

The diversity of forms, sorts and sizes of tables helps to choose the best solution to meet the needs of employees and their style of work. | Das Programm Idea umfasst Tische in verschiedenen Größen und Formen und lässt aus der breiten Produktpalette eine optimale Lösung wählen.



MOBILITY | MOBILITÄT

Mobile Idea tables based on braked castors enable quick and effortless moving around and meet the peculiarities of even the most dynamic spaces. | Die mobilen Tischvarianten Idea sind mit feststellbaren Rollen ausgestattet. Dem dynamischen Büro sind keine Grenzen mehr gesetzt.



EFFICIENCY | EFFIZIENZ

High tables have been equipped with dedicated accessories which make teamwork more efficient and smooth. | Das Zubehör für Tische Idea optimiert die täglichen Arbeitsabläufe und steigert die Teameffizienz.



DURABILITY | BESTÄNDIGKEIT

One of the main advantages of our furniture is its high quality and durability. In Idea collection we used a range of solutions such as a brushed stainless steel footrest, which is particularly resistant to scratches. | Unsere Möbel zeichnen sich durch hohe Qualität und Beständigkeit aus. Die in der Kollektion Idea eingesetzten Lösungen tragen auch dazu bei. Ein Beispiel dafür ist die Fußstütze aus kratzfestem, gebürstetem Edelstahl.



Idea A mobile



Idea A

EN | The Idea is a collection of high tables designed for quick and standup meetings. The wide range of dimensions let users integrate tables in the smallest space and thanks to it, create a place for informal conversations. Idea A high tables are distinguished by simple, yet interesting and light form. The characteristic shape of the legs at an angle makes the whole collection fit into the current design trends. Idea A is a solution for modern multi-purpose offices, where the need to create a space for short-term work in silence or standup meetings and conversations in open spaces is becoming increasingly important. Except for their visual value, Idea tables are ergonomic. Brushed steel footrest are very comfortable whereas durable finish ensures hygiene and aesthetic anti-scratch surface.

DE | Die Kollektion der Stehtische Idea ist für schnelle Besprechungen im Stehen konzipiert. In der breiten Produktpalette findet man auch Tische, die in den kleinsten Raum passen und einen Ort für ungestörte Besprechungen schaffen. Die Stehtische Idea A zeichnen sich durch eine einfache, aber interessante und leichte Linie aus. Mit dem prägnanten A-Fuß-Gestell folgt die Tischserie den aktuellen Designtrends. Idea A ist eine Lösung für moderne, multifunktionale Großraumbüros, die sowohl ausreichend Rückzugsmöglichkeiten für konzentrierte Arbeit als auch Zonen für spontane Meetings und Teambesprechungen bieten. Die Tische der Linie A verbinden Schönheit mit Ästhetik. Die integrierte Fußstütze aus gebürstetem Edelstahl bietet zusätzlichen Komfort und ihre kratzfesteste Oberfläche ist nicht nur ästhetisch, sondern auch pflegeleicht.

Perfect match Maximale Anpassung

EN | Rectangular, high tables from Idea collection types P, A, H are available in 12 different top shapes. Due to such a diversity, they match the tastes of different users. The simple and minimalist form allows for the adjustment of Idea tables to any type of spaces, both office and social ones.

DE | Die rechteckigen Tischplatten der Stehtische P, A und H sind in 12 Größen erhältlich. Jeder findet etwas Passendes für sich. Das minimalistische Design der Tische Idea ist überall gut integrierbar, sowohl in einen Büro- als auch in einen Sozialraum.





Idea H mobile



Idea H

EN | Idea H is a collection of high tables designed for contemporary working styles. A wide range of dimensions allows to freely fit tables in different office spaces. Idea H tables offer their users a dedicated space for quick meetings or consultations. The table is supported by a slim, rectangular leg that adds a lightweight character to the whole piece. A brushed and scratch-resistant footrest made from stainless steel guarantees top quality. The geometric frame provides the stable construction, and therefore, Idea H is also available in a mobile version.

DE | Die Stehtische Idea H wurden für moderne, ergonomische Büros entworfen. Dank verschiedenen Größen fügen sie sich harmonisch in nahezu jede Umgebung ein. Sie sind z.B. eine ideale Lösung für spontane Meetings oder für einen informellen Gedankenaustausch im Open Space Büro. Der schlanke, rechteckige Fuß verleiht dem Tisch Leichtigkeit und die kratzfeste Fußstütze aus gebürstetem Edelstahl garantiert eine hohe Beständigkeit und Qualität. Mit der stabilen Konstruktion des Gestells ist auch eine mobile Variante Idea H möglich.

Interactive solutions Interaktive Lösungen

EN | A series of netboxes, which are an essential tool for work in the contemporary world, is dedicated to Idea tables.

DE | Im Büro von heute muss der Zugriff auf Strom und Daten jederzeit bequem gewährleistet werden, daher kann eine Mediabox auch in die Stehtische Idea integriert werden.





Two in one
Zwei in einem

EN | Idea M is not only a conference table, but also a TV stand, and therefore, it perfectly fulfills its function during video conferences. Combining two functionalities in one, can save office space.

DE | Idea M ist nicht nur ein Besprechungstisch. Das Möbel dient auch der modernen Kommunikation und ist eine ideale, platzsparende Lösung für eine Videokonferenz.

Idea M

EN | Idea M is a hybrid of a conference table and a fully functional TV stand. Such a solution is uncommon for office furniture. The simple form of the stand makes it possible to hide the cables and structural elements in an aesthetic way. The table part of the furniture is available in two versions - high and low. The collection of high tables is designed for quick standup meetings. The lower one, on the other hand, in combination with a larger table top is suitable for longer meetings in a sitting position. Idea M tables are additionally equipped with a footrest made of brushed stainless steel, which surrounds the table base and has an ergonomic function.

DE | Idea M ist eine selten anzutreffende Kombination von Besprechungstisch und Bildschirmständer. Dank seinem schlichten, aber gut konzipiertem Design bleiben die Kabelführungen und die Konstruktionselemente verborgen. Der Tisch ist in zwei Höhen erhältlich. Die Stehtischvariante ist für effiziente Besprechungen im Stehen konzipiert. Die Variante in der üblichen Tischhöhe, kombiniert mit einer größeren Tischplatte, eignet sich ideal für ein längeres Treffen im Sitzen. Idea M ist mit einer Fußstütze aus gebürstetem Edelstahl ausgestattet, was ergonomische Körperhaltung unterstützt.



Idea P

EN | Idea P is a collection of high tables that answer to the needs of today's users. The wide range of available sizes allows to fit Idea P tables in different office spaces or to build own customized systems. The distinctive chipboard leg complemented by a scratch-resistant footrest compose the aesthetics of the Idea P collection.

DE | Die Stehtische Idea P sind eine optimale Lösung für eine moderne, ergonomische Büroeinrichtung. Dank verschiedenen Größen fügen sie sich harmonisch in praktisch jede Umgebung ein. Die dekorativen Seitenwangen und die kratzfeste Fußstütze betonen Funktionalität und Ästhetik der Kollektion Idea P.



Idea

Idea C 

EN | Idea C is a table that definitely stands out with its unusual design. Thanks to the optimal height, Idea C is a table that encourages comfortable cooperation between people. The additional top adds on to functionality and can be used to store personal items during meetings. Light and easy to carry, it enables comprehensive cooperation, wherever and whenever required.

DE | Der Stehtisch Idea C besticht durch sein einzigartiges Design. Dank seiner optimalen Höhe eignet sich der Tisch perfekt für ein Treffen für zwei, drei oder sogar vier Personen. Der Tisch punktet mit zusätzlicher Ablage unter der Tischplatte, wo persönliche Gegenstände und andere Kleinigkeiten abgelegt werden können.

Idea O 

EN | Idea O is a classic high table, that will turn out irreplaceable during consultations, charts and documents reviewing or quick meetings. Additional worktop below adds on to the functionality of the table. Supported by four, slim legs with classic proportions, the table will fit into both modern and classic office spaces.

DE | Idea O ist der Klassiker unter Stehtischen, der sich für kürzere Meetings ideal eignet. Die Ablage unter der Tischplatte ist sehr praktisch. Die schlanken, runden Beine verleihen dem Tisch eine leichte Optik. Durch sein minimalistisches Design fügt sich der Tisch wunderbar in jede Büroumgebung ein.

Idea U 

EN | Idea U is a compact table, whose size allows to freely integrate tables into various spaces, giving its users a separate zone for quick meetings or consultations. The unusual shape of Idea U tables encourages to join tables, allowing more people to join meetings.

DE | Dank der kompakten Größe fügen sich die Idea U Tische in verschiedene Räume harmonisch ein. In Open-Space-Büros laden sie zu schnellen, informellen Meetings ein. Die ungewöhnliche Form der Tischplatte lässt mehrere Tische für ein größeres Treffen schnell und praktisch zusammenstellen.

Idea S 

EN | Idea S shaped table is available in various options. Both the low and high tables can be chosen in two top sizes. Idea S proves to be excellent for open office spaces or small conference rooms for quick meetings. The straight leg is placed directly below the top.

DE | Der Tisch Idea S hat eine niedrige und eine hohe Variante und dazu zwei Tischplattengrößen zur Wahl. Das Möbel bietet eine universelle Lösung für ein kurzes Gespräch sowohl für Großraumbüros als auch für kleine Konferenzräume. Das Untergestell besteht aus zentraler Rundrohrsäule und Tellerfuß.

Idea T 

EN | Idea T high tables were designed for contemporary styles of work. Thanks to the compact work surface and stable construction, high tables encourage healthy posture. Supported on slim, rectangular legs with solid bases, the tables are also equipped with an under the top shelf which allows for storing work supplies.

DE | Der Stehtisch Idea T mit seiner kompakten Tischplatte und optimalen Höhe verleiht dem Büro einen modernen Touch. Seine hohe, rechteckige Beine mit solidem Tellerfuß gewähren Stabilität und die praktischen Ablagefächer lassen verschiedene Gegenstände griffbereit aufbewahren.

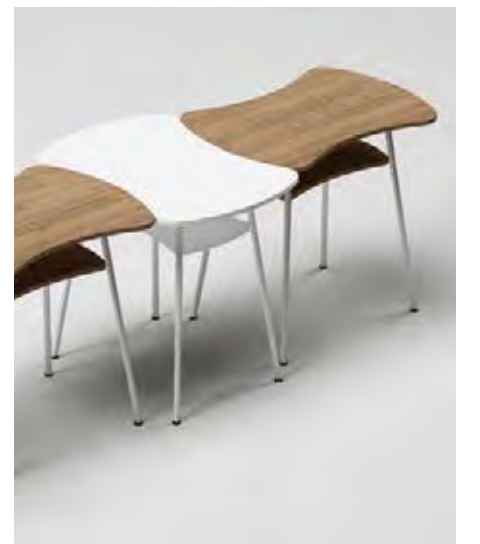

Small and space-saving
Klein und platzsparend

EN | Space-saving Idea tables in various shapes enable to build creative furniture sets. This is a perfect solution for dynamic office work.

DE | Verschiedene Tischplattenformen der kompakten Tische Idea lassen kreative Möbelkombinationen entstehen. Der dynamischen Büroarbeit steht nichts mehr im Wege.

High tables

Collection features | Details der Kollektion



Robust, light and durable construction
Robustes und gleichzeitig leichtes Gestell

Brushed stainless steel footrest
Fußstütze aus gebürstetem Edelstahl

Plastic leveling feet
Nivelliergleiter aus Kunststoff

Wide range of netboxes and optional socket customization
Mediabox mit verschiedenen Anschlüssen



Mobile models with braked castors available
Die mobilen Tischvarianten sind mit feststellbaren Rollen ausgestattet.

Wide range of cable outlets for better space organization
Für ein effizientes Kabelmanagement - mehrere Kabeldurchlässe zur Wahl

Table | Tische

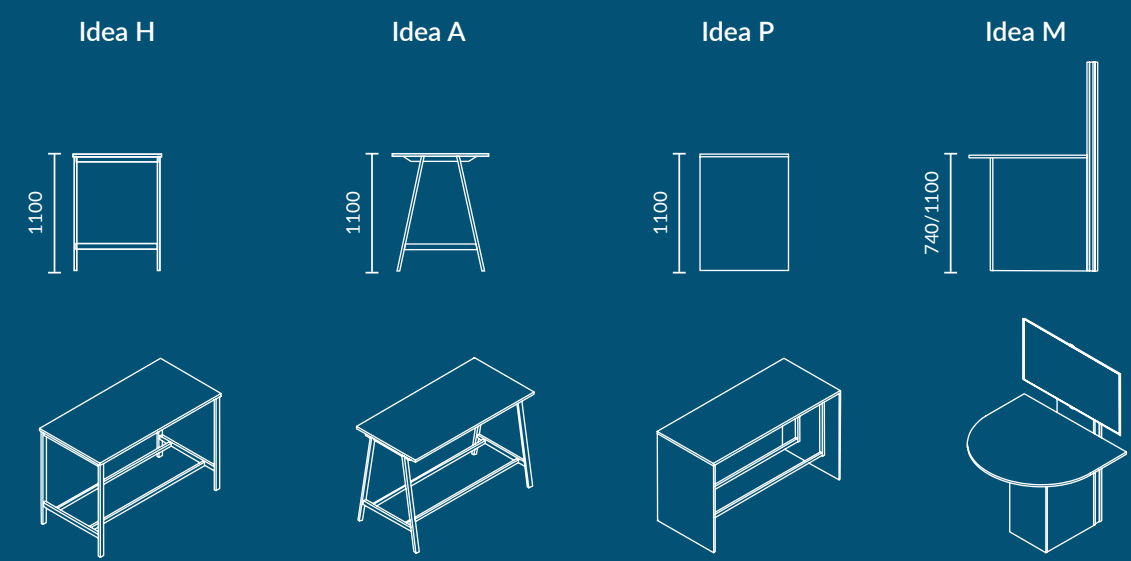

Idea H mobile | Idea A mobile

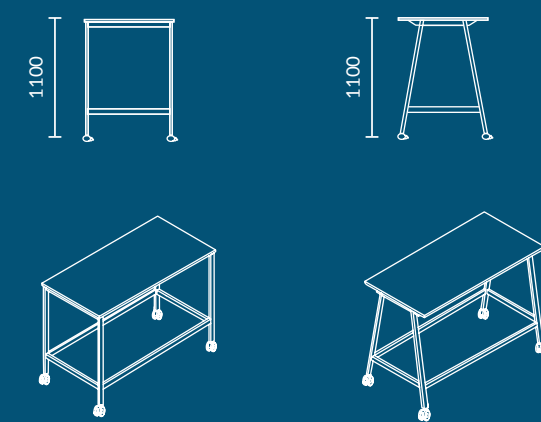

Top | Tischplatten

25mm

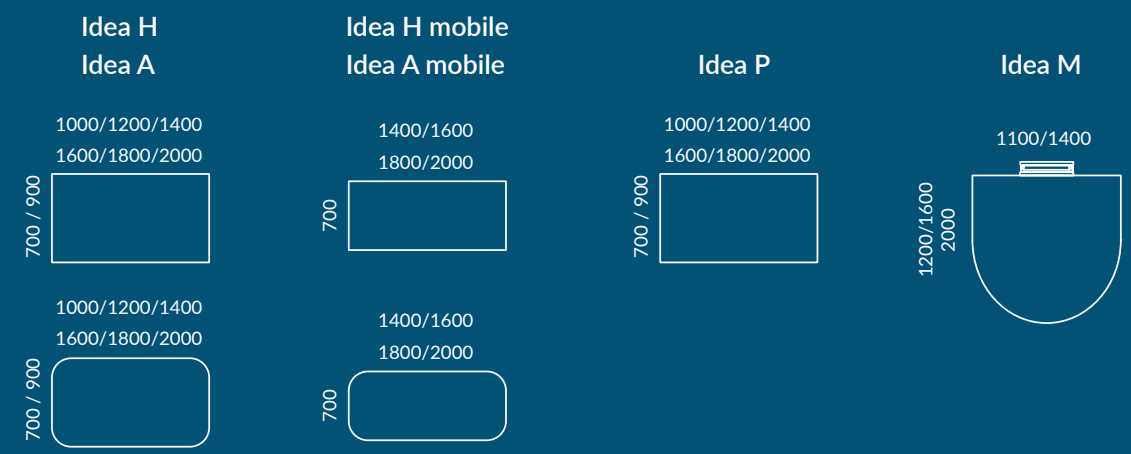
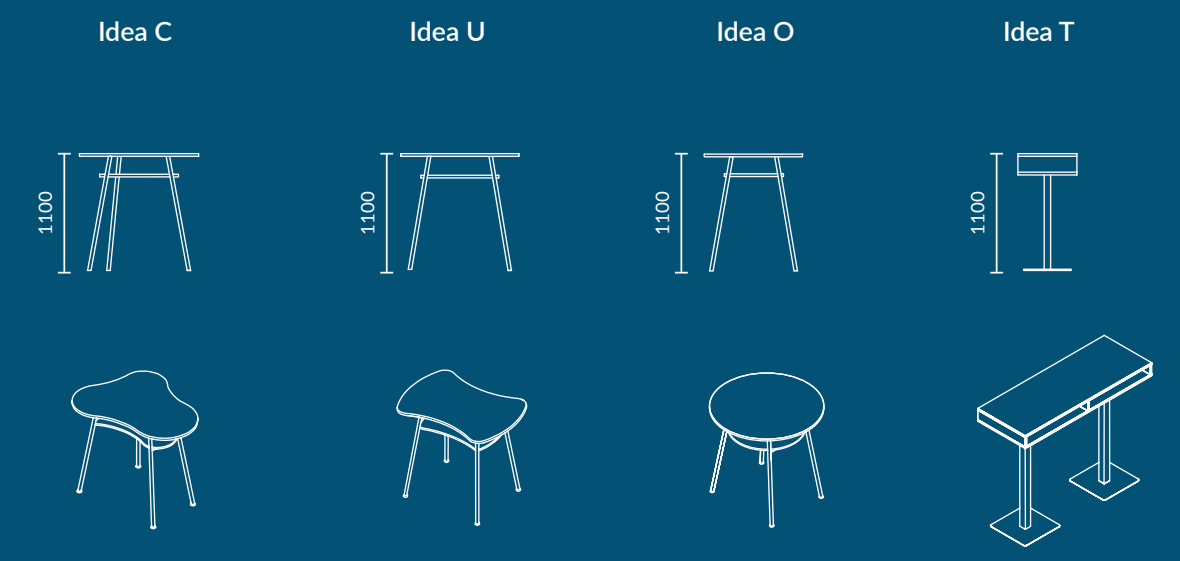
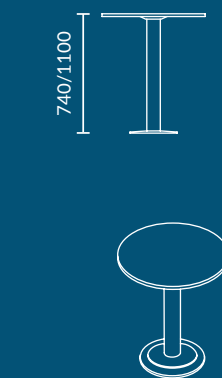

Table | Tische



Idea S



Top | Tischplatten

25mm

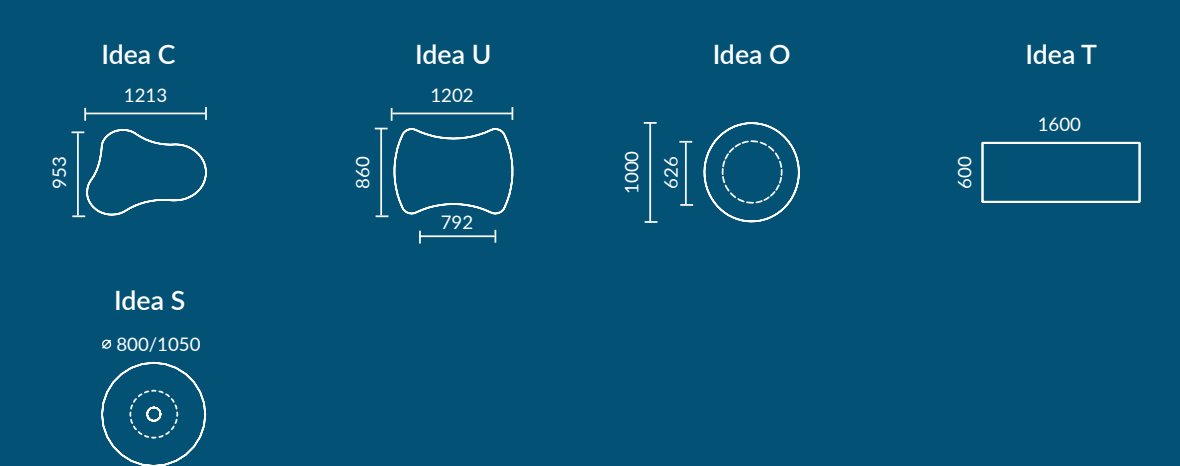

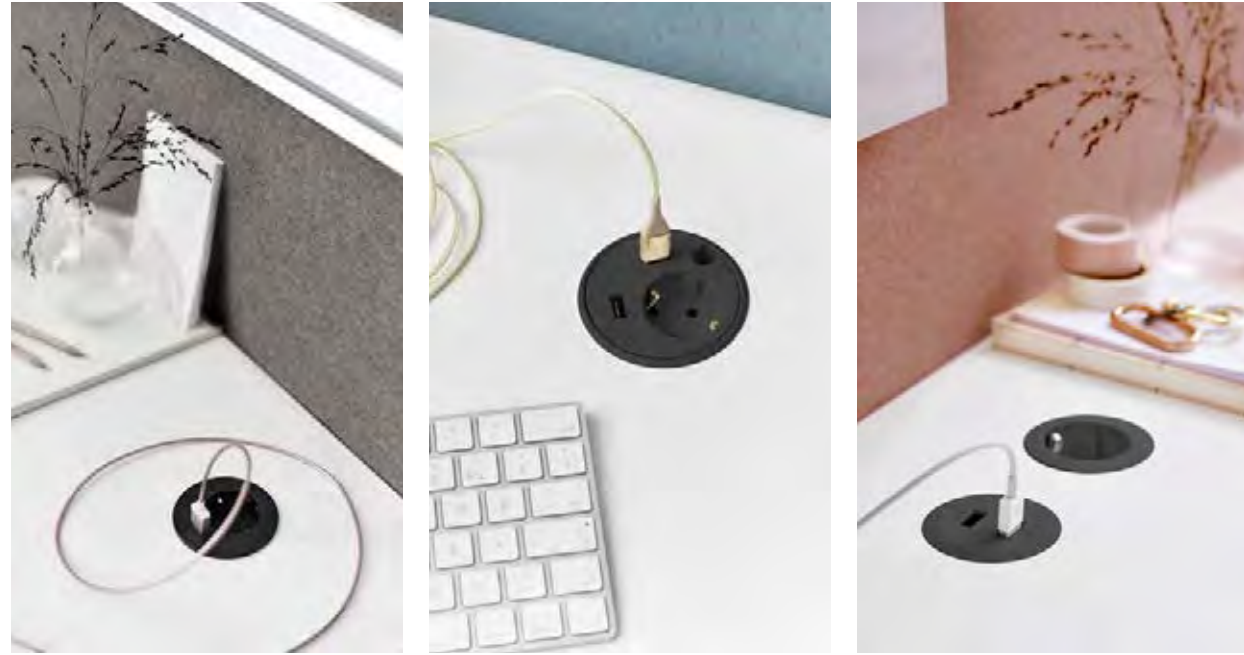

Power Circle S with 230 V socket

Power Circle S with USB port

Power Circle M with 230 V socket and USB port

Power Circle L with 230 V socket and two USB ports

Power Circle S mit Stromanschluss 230V

Power Circle S mit USB-Anschluss

Power Circle M mit Stromanschluss 230 V und USB-Anschluss

Power Circle L mit Stromanschluss 230 V und zwei USB-Anschlüssen

EN | Power Circle is an accessory which deserves special attention. Aesthetic, minimalist netbox form is a universal and functional complement to a modern workstation. We offer three sizes of Power Circles in several functional options.

DE | Power Circle ist ein Zubehör, das mehr Aufmerksamkeit verdient. Mit ihrem minimalistischen Design stellt die Steckdoseneinheit eine universelle und funktionelle Ergänzung für jeden modernen Arbeitsplatz dar. Wir bieten Power Circle mit verschiedenen Anschlüssen in drei Größenvarianten.

High Tables Accessories

Cable management | Kabelmanagement



1. Vertical spring cable channel for desks with adjustable height

2. Vertical cable channel

3. Fixed horizontal cable channel

4. Under top cable clamps

5. Side cable clamp

Vertikale Kabelspirale für höhenverstellbare Schreibtische

Vertikaler Kabelkanal

Horizontaler Kabelkanal, fest (nicht abklappbar)

Kabelklammern, unter der Tischplatte montierbar

Kabelhalter für Tischkante

Netbox | Mediabox



6. Rotating netbox

7. Aluminum cable outlet

8. Power Circle - different models available

Mediabox, drehbar

Kabeldurchlass, rechteckig, Aluminium

Power Circle - verschiedene Modelle



Pedestals

„Design can be art. Design can be simple.
That's why it's so complicated.“

– Paul Rand



MOBILITY | MOBILITÄT

Our broad offer includes a range of pedestals with castors which enable quick and easy rearrangement of furniture. | Für mehr Mobilität im Büro bieten wir eine große Auswahl an Containern, die mit Rollen ausgestattet sind.



CUSTOMIZATION | PERSONALISIERUNG

The possibility to select drawer equipment helps to customize drawer interiors to meet users' individual expectations. | Praktisches Schubladenzubehör lässt die Container individuell organisieren.



BETTER-ORGANIZED WORK | BESSERE ORGANISATION

Pedestals ensure excellent solutions in terms of office work organization. They respond to the needs of people who value orderliness in their workspace. | Für alle, die eine ordentliche Arbeitsumgebung schätzen, bieten unsere Container perfekte Lösungen für optimal organisierten Stauraum.



CONVENIENT STORAGE | KOMFORTABLER STAURAUUM

MARO pedestals are equipped with a number of ergonomic conveniences such as a lock with a removable cylinder, organization accessories and a sliding out Cargo insert ensuring easy access to documents. | Eine breite Palette an Schubladenzubehör, das Schließsystem mit Wechselzylinder, der praktische Apothekerauszug und vieles mehr - die Container von MARO überzeugen mit vielen ergonomischen Lösungen.



DESIGN

Minimalist design, the absence of unnecessary elements and front divisions combined together with the utmost aesthetic of design make pedestals fit into any type of interior. | Dank dem minimalistischen Design mit glatten Fronten und ohne überflüssige Elemente sowie einer höchst ästhetischen Ausführung sind unsere Container in alle Einrichtungskonzepte integrierbar.



Aesthetic workstation
Ästhetischer Arbeitsplatz

EN | MARO pedestals are equipped with a number of solutions making workspace organization easier. One of the accessories is a pencil tray. The tray consists of numerous containers in different sizes for stationery.

DE | Dank cleverer Ausstattung unterstützen unsere Container ein perfektes Schreibtischmanagement. Ein guter Beispiel dafür ist die obere Utensilienschublade, die in verschiedene kleine Fächer unterteilt ist und sich perfekt zur Ablage kleinteiliger Büroutensilien eignet.

TOP pedestal Rollcontainer TOP

EN | TOP under desk pedestals collection is a comprehensive set of furniture tailored to the needs of different users. The top drawer features organizer tray for stationery, whilst the lower ones are fully customizable and can feature internal dividers, hang file frame and more, allowing to keep workspace organized. The functionality of the solutions perfectly harmonizes with the quality of the collection. The TOP under desk pedestal is a glued construction, with a locking mechanism that simultaneously locks all drawers, a numbered lock with removable cylinder, a soft-close system and a side handle or additional metal handles.

DE | Die Rollcontainer TOP sind durch ihre Funktionalität und Vielseitigkeit echte Must-haves. Die Utensilienschublade und zusätzliches Zubehör wie variable Schubladenunterteiler oder ein Hängeregistraturkorb sind die perfekten Ordnungshelfer. Die hohe Funktionalität der Kollektion ergänzt eine hervorragende Qualität der Möbel. Der Korpus der Rollcontainer ist fest verleimt. Die Möbel sind auch bestens ausgestattet: mit Auszugssperre, Schließsystem mit Wechselzylinder und nummeriertem Schlüssel, Soft-Close Dämpfung, seitlicher Griffleise oder optional mit Griffen.



NANO pedestal Hängecontainer NANO

EN | This functional, suspended pedestal is widely used in offices, especially in Open Spaces. The piece can be distinguished by its renown MARO quality, durability and versatility. Thanks to its compact size, the pedestal it can be used in even narrow desks without compromising legroom. In this small assistant of every employee, wooden and metal elements were put together, allowing to blend of colors and textures. In this way, you can emphasize the piece, choosing colors that contrast with other furniture. The pedestal can be used for storing private belongings, such as a handbag or a bag.

DE | Der praktische Hängecontainer NANO wird häufig in Büros, insbesondere in Open-Space-Räumen, eingesetzt. Er zeichnet sich durch hohe Qualität, Beständigkeit und Funktionalität aus. Dank seiner kompakten Größe lässt sich der Hängecontainer auch unter kleinere Schreibtische integrieren, ohne die Beinfreiheit zu beeinträchtigen. Der kleine Helfer hat auch ein attraktives Design – die Holz- und Metallelemente schaffen neue, harmonische Farbkombinationen. Um einen frischen Akzent im Raum zu setzen, kann man den Hängecontainer in solchen Farben wählen, die im deutlichen Kontrast zu den übrigen Möbeln im Raum stehen. Das Möbel bietet Platz sowohl für eine Handtasche oder einen Rucksack als auch für einen PC.



Ergonomics
Ergonomie

EN | Sliding pedestal insert enables to easily access the documents and keep the workspace tidy. Additional accessories such as pencil trays, drawer dividers and filing storage are an excellent complement to this solution.

DE | Der Auszugsschrank bietet einen einfachen Zugriff auf Dokumente und sorgt für Ordnung am Arbeitsplatz. Dabei kann Zubehör sehr hilfreich sein: eine Utensilieneinlage, Schubladenunterteiler, Aktenordnerstützen oder ein Hängeregistraturkorb.

Cargo pedestal Apothekerschrank Cargo

EN | Cargo low pedestals answer to the needs of those who value order in the workspace. Optional drawer accessories make it easy to create a fully functional interior that meets individual requirements. The piece is characterized by high quality workmanship. Among the distinctive features are a lock with a removable cylinder, a glued construction and a soft-close system. Cargo pedestals are nonstandard solutions that provide their users with private space and improve workspace organization.

DE | Die Apothekerschranke Cargo sorgen für übersichtliche Aufbewahrung verschiedener Gegenstände und optimieren den Arbeitsplatz. Mit optionalem Schubladenzubehör kann die Funktionalität des Möbels individuell an den Benutzer angepasst werden. In der Standardausführung ist der Auszugsschrank mit Soft-Close und Schließsystem mit Wechselzylinder ausgestattet. Der Schrankkorpus ist fest verleimt. Eingesetzt als Raumteiler gliedern die hohen Apothekerschranke den Raum in klar strukturierte Bereiche und sorgen für mehr Privatsphäre.



High pedestal with shutters Hochcontainer mit Querrollladen

EN | Pedestals with shutters are a comprehensive solution for fast access to hand-held documents. Available in a mobile version (braked castors) or stationary (feet), and equipped with adjustable shelves, an extension or a practical interior drawer. You can tailor the look and equipment to the needs of different users. The functionality of the solution is complemented by high quality workmanship, including a glued construction as well as a numeric lock with removable cylinder.

DE | Unsere Rollcontainer bieten professionellen Stauraum und einen schnellen Zugriff auf Dokumente. Sie sind in zwei Versionen lieferbar – als Rollcontainer mit feststellbaren Rollen oder als Standcontainer mit Füßen. Dank verstellbaren Fachböden, optionalen Aufsatzschränken oder praktischer Innenschublade kann der Container individuell gestaltet werden. Der Schrankkorpus ist fest verleimt. Das Schließsystem mit Wechselzylinder und nummeriertem Schlüssel bietet einen optimalen Schutz vor unbefugtem Zugriff.

Pedestals

Collection features | Details der Kollektion

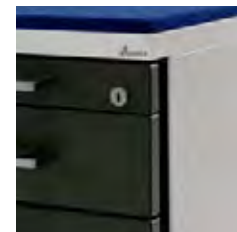

Pedestals are equipped with side opening bars which also serve as bumpers

Seitliche Griffleiste, die zusätzlich die Schublade schützt.



Pedestals are equipped with lock with removable cylinder

In der Standardausführung mit einem Wechselzylinderschloss ausgestattet.



Adjustable feet 30 mm with leveling option by 10 mm

Die 30 mm hohen Nivelliergleiter mit einem Nivellierbereich von 10 mm



All Soft Close Automatic drawers are equipped with self-closing mechanism preventing from opening more than one drawer at the same time

Alle Schubladen sind mit Soft-Close, Selbsteinzug und Auszugssperre ausgestattet.

Mobility | Mobilität



TOP mobile pedestals are equipped with double-covered castors 35 mm high

Die TOP Container sind mit 35 mm hohen Doppelrollen versehen.



Drawers in Cargo pedestals which are based on sliding castors guarantee comfortable use

Für mehr Stabilität sind die Auszüge in Apothekerschrank mit einer zusätzlichen Stützrolle vorne ausgestattet.



Mobile pedestals are based on braked castors 75 mm in diameter

Die mobilen Rolladencontainer haben feststellbare Rollen mit einem Durchmesser von 75 mm.

Mobile TOP pedestals | Rollcontainer TOP

Plus



Premium



TOP add-on pedestals | Anstellcontainer TOP

Plus



Premium

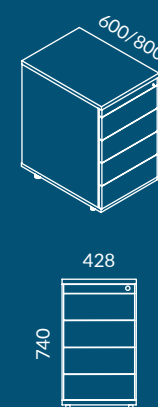

NANO pedestal | Hängecontainer NANO

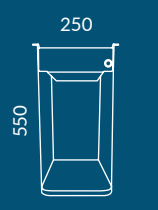
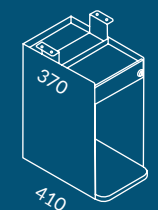

High pedestals with shutters | Hochcontainer mit Rollläden

mobile high pedestal mobiler Hochcontainer



high pedestal on base Standcontainer mit Stahlsockel



high pedestal with top with plinth Hochcontainer mit Abdeckplatte auf Distanzstücken

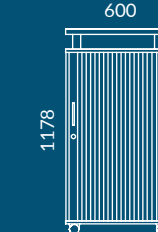

metal drawer with partial pull out Metallschublade mit Teilauszug

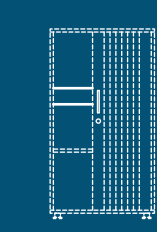

Cargo pedestal | Apothekerschranke Cargo

under desk Kleincontainer

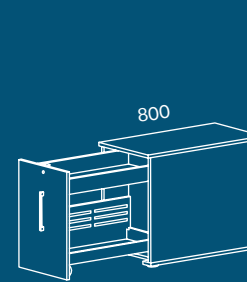

add-on Anstellcontainer

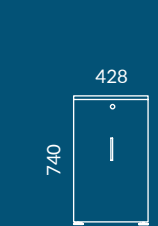
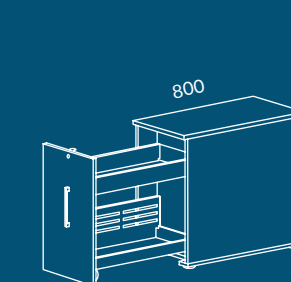

high Hoch

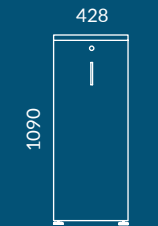
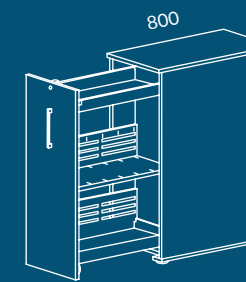

high with drawer Hochcontainer mit Innenschublade

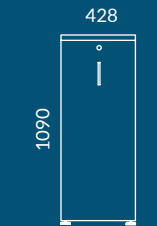
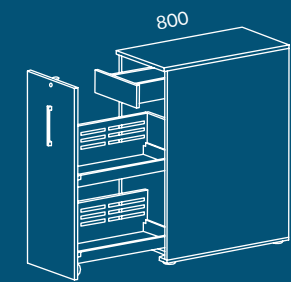

Add-on cabinets | Aufsatzschranke für Apothekerschrank Cargo

open Aufsatzregal

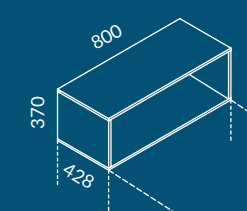

with sliding doors mit Schiebetüren

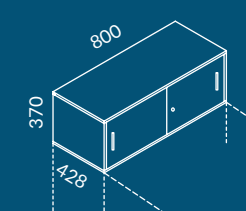

with two-sided sliding doors mit Schiebetüren beidseitig nutzbar

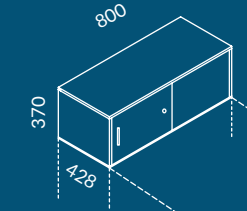



Pedestals
Accessories



Cup holder
Becherhalter

Storage tray
Ablageschale

Persobox insert
Persobox-System

EN | Persobox is a set of inserts for pedestal drawers, for storage and tidying up the employee's personal belongings. Larger space is ideal for a bag, shoes or a collection of documents. A storage tray for small items or a cup holder are perfect complement to the pedestal. Thanks to such an organization, is easier to maintain a clean and tidy office space.

DE | Persobox ist ein Set, das die größte Containerschublade 6HE organisieren lässt und Platz für persönliche Gegenstände bietet. Der große Teil eignet sich hervorragend für Aufbewahrung von Handtaschen, Schuhen oder Aktenordnern. Ein Becherhalter und eine Ablageschale für kleinere Gegenstände sorgen zusätzlich für eine sinnvolle Einteilung der großen Schublade. Das Set schafft Ordnung und Sauberkeit am Arbeitsplatz.

Inserts | Schubladeneinsätze



1. Pencil tray insert
Utensilieneinsatz

2. Drawer dividers
Schubladenunterteiler

3. Diagonal filing storage
Schrägfachablage

4. Filing storage
Hängeregistraturkorb

5. Persobox
Persobox



6. Ecological composite drawer
Öko-Schublade aus natürlichen Materialien

Handles | Griffe



7. F1 handle
Griff F1

8. B1 handle
Griff B1

9. C1 handle
Griff C1

10. Z1 handle
Griff Z1

11. W1 handle
Griff W1

Cargo pedestals accessories | Zubehör für Apothekerschranke Cargo



12. Cargo pedestal insert
Inneneinrichtung

13. Full pull-out
Vollauszug

14. Divider for binder
Aktenordnerstütze

15. Metal shelf for A4 divider
Metallfachboden A4

16. Cable management through pedestal carcass - outlet and handle
Kabelführung im Korpus - Kabeldurchlass und -halter

Accessories | Zubehör



17. Upholstered pad for TOP pedestal
Sitzkissen für TOP Container

18. Soundproof front
Akustikfront

19. Counterweight
Gegengewicht

20. Suspended top for pedestal with shutters
Abdeckplatte mit Distanzstücken für Rollladencontainer

21. Drawer for pedestal with shutters
Innenschublade für Rollladencontainer



PRO cabinets and lockers

„We spend a lot of effort trying to make things look effortless.“

– Alexander Isley



QUALITY AND SAFETY | QUALITÄT UND SICHERHEIT

Glued cabinet construction results in high durability combined with the best quality. The wide range of locks guarantees safe storage of documents. | Fest verleimte Schrankkorpusse garantieren eine hohe Beständigkeit und Qualität. Variable Schließsysteme schützen wichtige Dokumente vor unbefugtem Zugriff.



ERGONOMICS | ERGONOMIE

PRO Cabinets and Lockers are equipped with professional solutions tailored to the user's needs. | Dank professionellen Lösungen und Ausstattungsdetails sind unsere Schränke PRO und Schießfachschränke ergonomisch optimiert.



UTILITY | FUNKTIONALITÄT

Removable cylinder in a lock enables to effortlessly remove the lock in case of losing the key. | Bei Schlüsselverlust kann problemlos ein neuer Zylinderkern eingebaut werden.



DESIGN

The possibility to combine diverse design and high-gloss colors is an answer to users' individual needs. | Moderne Dekor- und Farbkombinationen, auch in Hochglanz, überzeugen auch die anspruchsvollen Benutzer.



SMART STORAGE | SMARTER STAURAUM

PRO cabinets are equipped with dedicated accessories enabling to sort out and organize documents. | Praktisches Schrankzubehör für die Kollektion PRO lässt Bürounterlagen logisch sortieren und ordnen.

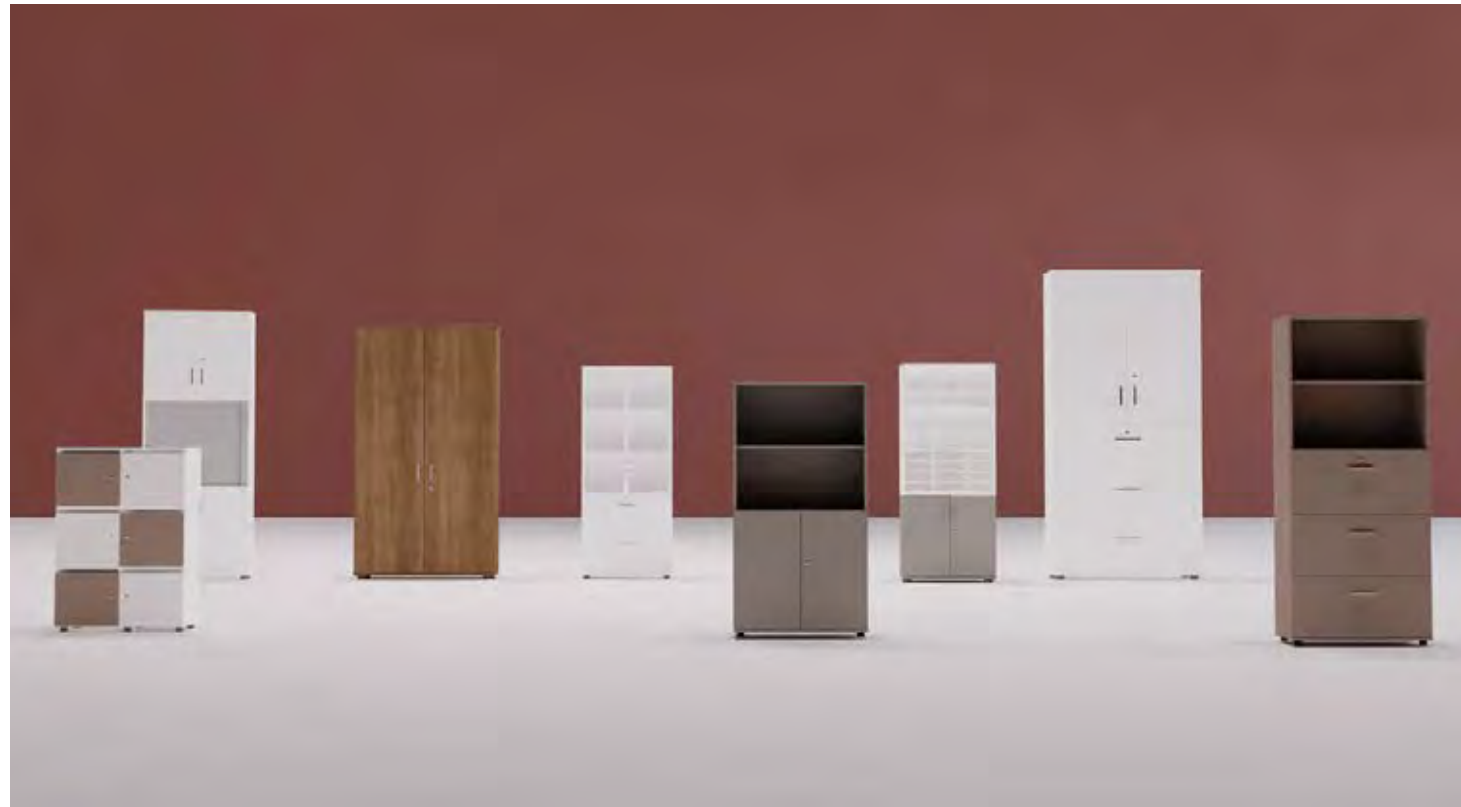

PRO Cabinets Schranksystem PRO

Cabinets with shutters Rollladerschränke



EN | Cabinets with shutters are a practical solution that helps save space in the office. Smoothly-working, horizontal shutters open up, hiding in the cabinet's body, allowing quick access to documents and binders. Cabinets are fitted with height adjustable shelves, metal handles and a deadlock. Like all our PRO cabinets, in the cabinets with shutters the carcasses are glued manually.

DE | Die Rollladerschränke sind eine praktische und platzsparende Lösung. Die leichtgängigen Querrollladen verschwinden beim Öffnen im Korpus und bieten somit einen schnellen Zugriff auf Dokumente oder Ordner. Der Schrank ist mit verstellbaren Fachböden, einem Metallgriff und einem Rolljalousieschloss ausgestattet. Wie bei allen anderen Schränken der Kollektion PRO ist der Korpus fest verleimt.

Cabinets with sliding doors Schiebetürenschränke



EN | PRO cabinets with sliding doors guarantee comfort and ease of use thanks to the glued construction and also high durability. The professional mechanism allows the smooth opening of the front. Each cabinet with sliding doors can be additionally equipped with a soft close mechanism for front doors. The cabinets can be equipped with either single or double sliding doors.

DE | Die Schiebetürenschränke PRO bieten komfortablen Stauraum. Der fest verleimte Korpus verleiht dem Möbel eine hohe Stabilität und Qualität. Dank professionellen Schiebetürbeschlägen hat der Schrank optimale Laufeigenschaften. Jeder Schrank kann optional mit Soft-Close-System ausgestattet werden. Die Variante mit einer Schiebetür lässt die Frontseite zur Hälfte bedeckt und zur Hälfte offen. Wir bieten auch Schränke, die beidseitig genutzt werden können.

Sideboards

Unterbausideboards



EN | PRO sideboards collection gives a wide array of arrangement possibilities. The variety of configurations, including sideboards with sliding doors, units with shelves, combi or sideboards with drawers enables to fully customize the product that matches the user's needs. Practical construction of the sideboards, allows to use them as mobile cabinets, standalone units or as sideboards that support a workstation.

DE | Die Kollektion PRO umfasst auch anpassungsfähige Sideboards, mit denen sich neue Ideen für Bürogestaltung umsetzen lassen. Wir bieten verschiedene Modelle, wie z.B. Sideboards mit Schiebetüren oder Schubladen, Regale oder Kombisideboards. Das flexible Konzept bietet variable Einsatzmöglichkeiten. Die Sideboards dienen als mobiler oder freistehender Stauraum, können aber auch mit einem Schreibtisch integriert werden.

Cabinets with hinged doors Flügeltürenschränke



EN | PRO file cabinets are a classic solution that is comfortable and ergonomic. The standard height of shelves can easily be adjusted over the entire height of the piece. Additionally, each shelf is secured in place. The durability and stability of the furniture is guaranteed by the glued construction and a leveling mechanism. It is possible to order the furniture in matt and high gloss meeting the users' individual needs.

DE | Die komfortablen Aktenschränke PRO gehören zu einer klassischen Büroeinrichtung. Im Standard sind die Fachböden auf Orderhöhe eingestellt, können aber jederzeit über die gesamte Schrankhöhe verstellt werden. Jeder Fachboden ist gegen unabsichtliches Herausziehen gesichert. Die solide Konstruktion und bequeme Höheneinstellung garantieren den Aktenschränken optimale Stabilität.

Combi PRO cabinets Kombischränke

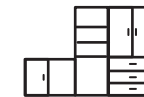

EN | Combi PRO cabinets with drawers are a functional combination of different solutions, tailored to the needs of users that work with documents. The bottom drawers are dedicated to hang folders, whereas the top ones enable to store binders. The whole piece creates aesthetic composition, which is complemented by high quality, soft-close system and an espagnolette lock.

DE | Die Kombischränke PRO gibt es in vielen Varianten. Die Variante mit Flügeltüren und Schubladen eignet sich hervorragend zur Aufbewahrung von Dokumenten. Die Schubladen sind für Hängeregistratur konzipiert und der obere Teil mit Flügeltüren bietet viel Stauraum für Ordner. Für mehr Komfort ist der Schrank mit Soft-Close und Dreholive ausgestattet. Der Kombischränk vereint Ästhetik und Qualität.

Timeless solutions Zeitlose Lösungen

EN | All PRO furniture is factory glued, equipped with a numbered key and a removable cylinder, which ensures durability, safety and convenience of use for many years.

DE | Die Korpusse der Schränke PRO sind fest verleimt. Alle Möbel sind mit einem Zylinderschloss mit Wechselkern und nummerierten Schlüsseln versehen. Diese Lösungen sorgen für Zuverlässigkeit und Sicherheit über die Jahre.





Lockers with posting slots

Schließfachschränke mit Postschlitz

EN | MARO lockers are comfortable and convenient cabinets that fit perfectly into open spaces. The lockers create personal space for safe storage of private items. There are numerous locking options which enable to meet the demand and the needs of every user. You can choose from a wide variety of locking systems, such as: removable cylinder-system locks, combination locks, standard locks, electronic locking systems operated with a card, Bluetooth or fingerprints. 3 heights of lockers are available: 3, 4 and 5OH, each can be 400 and 800 mm wide. Every single locker can be assigned to an individual person. The lockers with posting slots enable leaving messages or post during the owner's absence. The lockers are made of chipboard, coated with melamine resin on both sides for increased durability.

DE | Unsere Schließfachschränke garantieren Komfort und Sicherheit und sind eine besonders beliebte Lösung für Open-Space-Büros. Das Schließfach bietet Stauraum, wo wichtige, oft persönliche Gegenstände geschützt aufbewahrt werden können. Verschiedene Schließsysteme überzeugen auch die anspruchsvollsten Benutzer: Zylinderschloss mit Wechselkern, Zahlenkombinationsschlösser oder Systeme mit RFID Karte, mit elektronischer Steuerung per Bluetooth oder mit Fingerprint-Scanner zur personalisierten Erkennung. Unsere Schließfachschränke sind in 3 Höhenvarianten 3OH, 4OH und 5OH und 2 Breiten 400mm und 800mm verfügbar. Jedes Schließfach kann persönlichen Stauraum für einen Mitarbeiter bieten. Dank der Türvariante mit Postschlitz kann persönliche Post problemlos an Mitarbeiter verteilt werden. Die Möbel werden aus hochqualitativer Feinspanplatte der Klasse E1 hergestellt, die beidseitig mit Melaminharz von erhöhter Beständigkeit beschichtet ist.

Schließfachschränke



Safe use Sichere Aufbewahrung

EN | Lockers are equipped with the most modern solutions such as electric combination locks and dial locks. Electronic locks are available in a few versions. An electronic lock can be equipped with a keypad, Bluetooth system and a key card. It can also be assigned to several users. The locker's size enables to safely store personal items, for instance it can fit a 15" laptop.

DE | Unsere Schließfachschränke sind mit modernen mechanischen oder elektronischen Schließsystemen ausgestattet. Wir bieten elektronische Systeme, die über eine Zahlencodetastatur, per Bluetooth oder mit einer RFID Karte geöffnet werden können. Elektronische Schließsysteme erlauben die Erteilung selektiver Zugriffsberechtigungen, so dass nur befugte Personen Zugriff auf bestimmte Möbel im Büro erhalten. Dank seiner optimalen Größe bietet das Schließfach eine platzsparende Lösung für sicheres Verstauen von persönlichen Gegenständen oder einem 15-Zoll-Laptop.



PRO cabinets and lockers

Collection features | Details der Kollektion



Glued construction

8 mm thick rear wall as standard, 18 mm optional

Rear wall coated with melamine resin

Fest verleimter Korpus

Rückwand umlaufend eingenetet, standardmäßig 8 mm stark, optional 18 mm stark

Rückwand in Melaminplatte ausgeführt

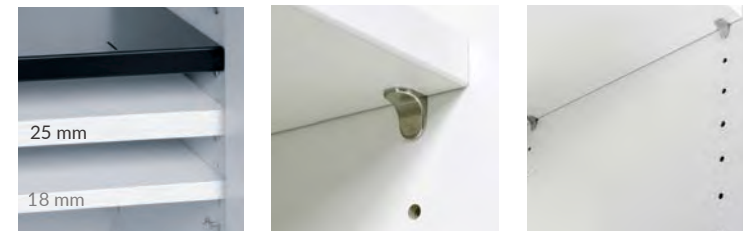

25 mm thick shelves as standard

Shelf with protection against unintentional sliding out

Height adjustment between the shelves

In der Standardausführung sind Fachböden 25 mm stark

Jeder Fachboden ist gegen unabsichtliches Herausziehen gesichert

Fachböden über die gesamte Schrankhöhe verstellbar



Hinged doors with soft-close system
Flügeltür mit Soft-Close-Dämpfung

Sliding doors
Schiebetür









Doors with shutters
Rollladen

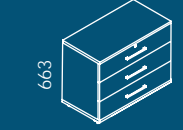

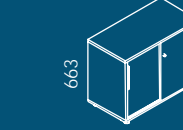

PRO hinged cabinet with type P doors
Flügeltürenschränk PRO P

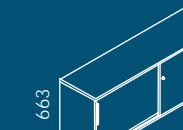
PRO hinged cabinet with type Z doors
Flügeltürenschränk PRO Z



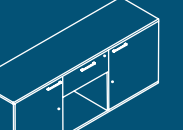

Under desk cabinets | Sideboards

shelf units Regale	with drawers Mit Schubladen	mobile Mobile	with sliding doors Mit Schiebetüren	with two-sides sliding doors Mit Schiebetüren, beidseitig nutzbar
 663 800 420	 663 800 420	 547 800 500	 663 800 420	 663 1600 420
 663 1600 420	 663 800 420	 547 1200 600	 663 1600 420	 663 1600 420

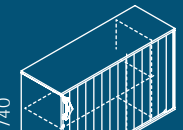

Combi | Kombischränke

 663 800 420	 663 1500 420	 663 1600 420	 663 1600 420
--	---	---	---

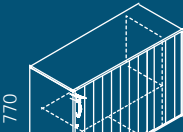

Sideboards | Anstellschränke

with sliding doors mit Schiebetüren	with shutters Mit Rollladen	with hinged doors Mit Flügeltüren	filig cabinets Registraturschränke	shelf units Regale
 740 800/1000/1200/1600 420	 740 800/1000/1200/1600 420	 740 800/1000/1200/1600 420	 740 800 420	 740 800 420



Cabinets with shutters | Rollladenschränke

 770 800/1000/1200/1600 420	 1140 800/1000/1200/1600 420
---	--

Cabinets with sliding doors Schiebetürenschränke

 770 800/1000/1200/1600 420	 1140 800/1000/1200/1600 420	 1510 1200 420
---	--	--



Two-sided cabinets with sliding doors Schiebetürenschränke, beidseitig nutzbar

 770 1200/1400/1600 420	 1140 1200 420
--	---

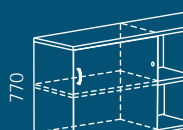
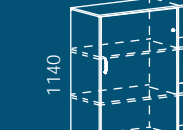

Cabinets with single sliding doors Schränke mit einer Schiebetür

 770 1600 420	 1140 1600 420
---	--



Add-on units | Aufsatzschränke mit Rollladen

 740 800/1000/1200/1600 420	 1110 800/1000/1200/1600 420
---	--

Add-on units with sliding door Aufsatzschränke mit Schiebetüren

 740 800/1000/1200/1600 420	 1110 800/1000/1200/1600 420
---	--

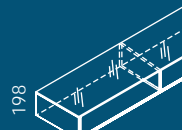
Add-on units Aufsatzregale

 198 1600 420	 370 1600 420	 370 1600 420
--	--	--

PRO cabinets | Schränke PRO

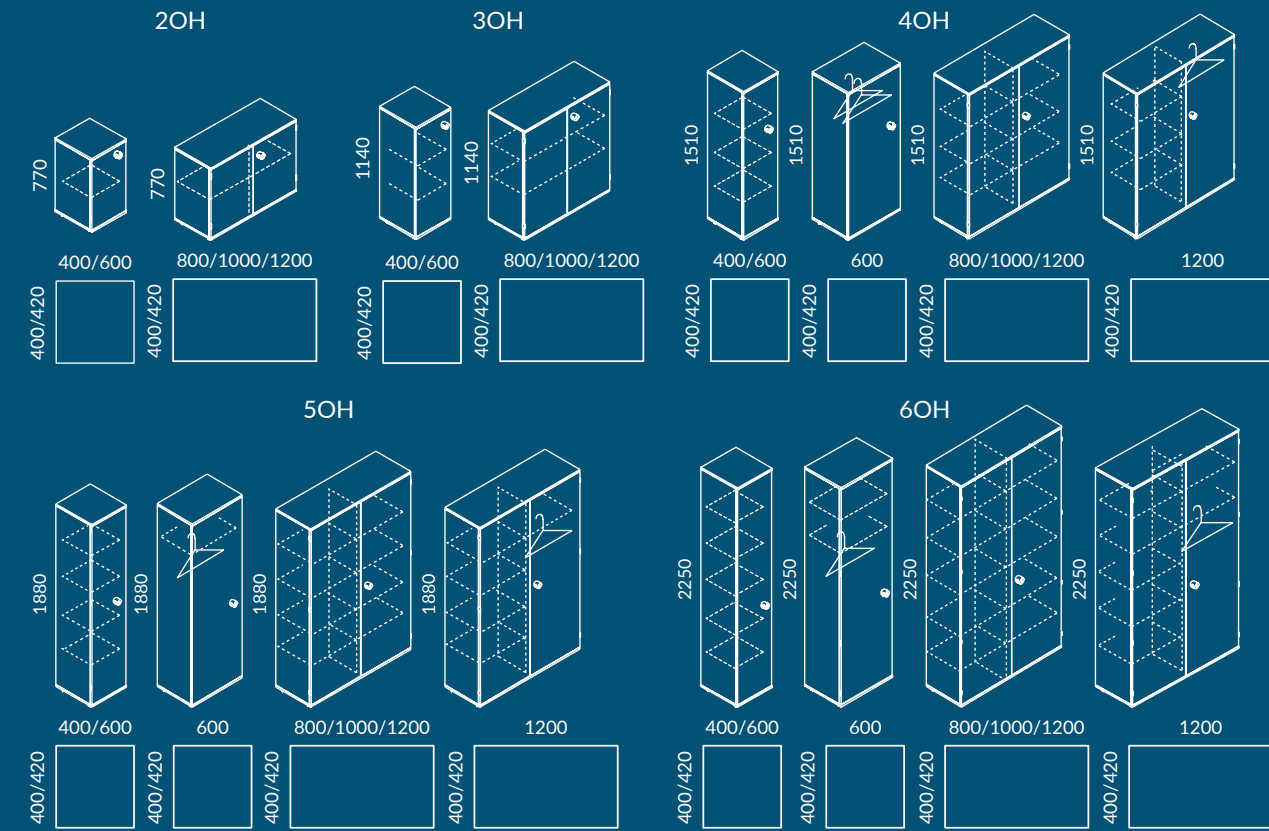

Filing cabinets | Registraturschränke

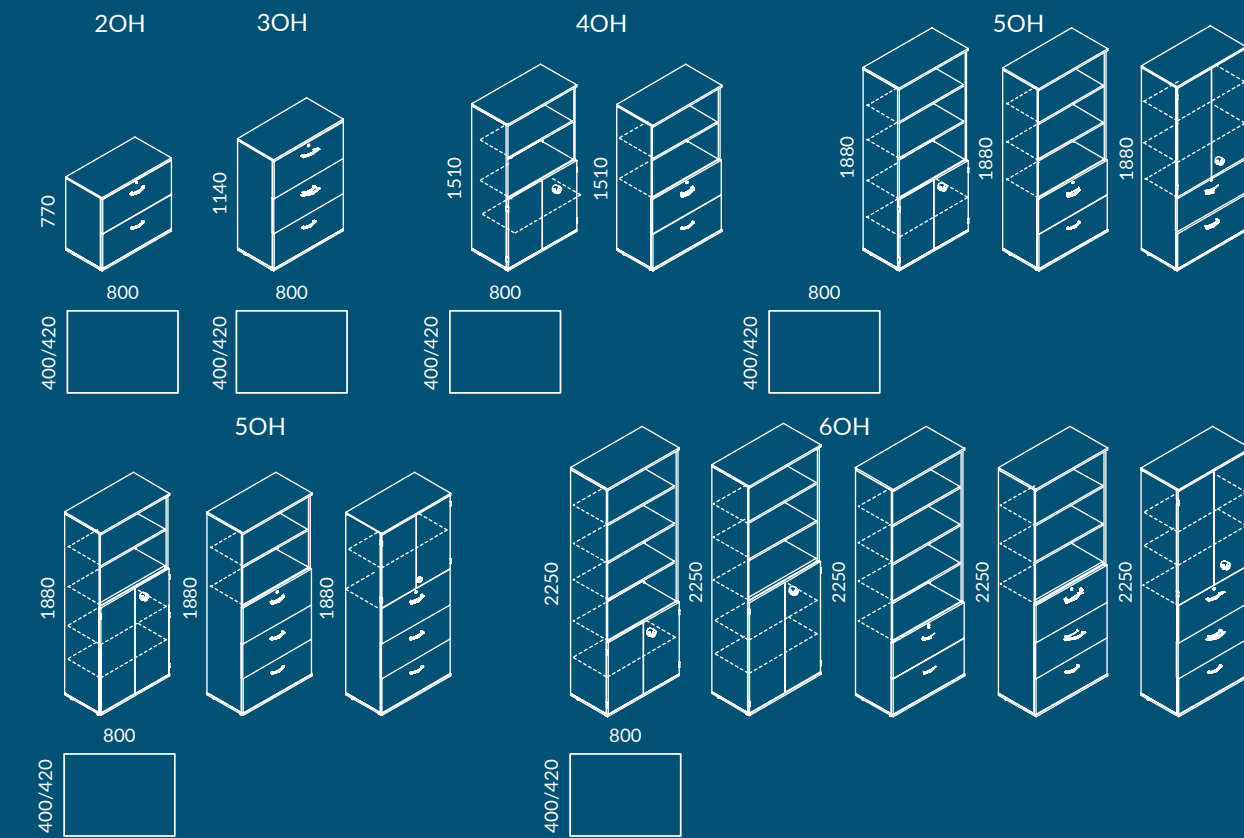

PRO shelf units | Regale PRO

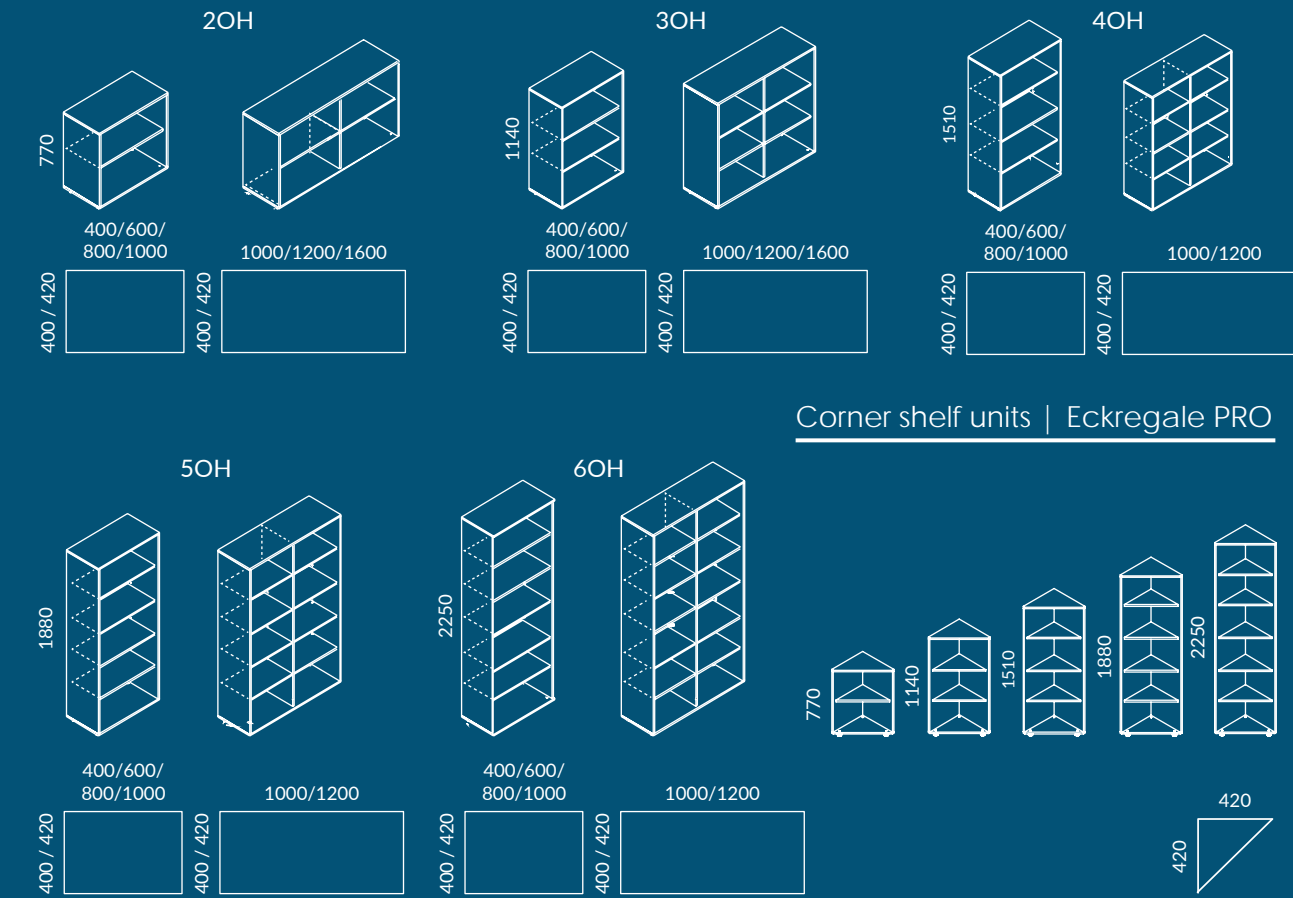

Corner shelf units | Eckregale PRO

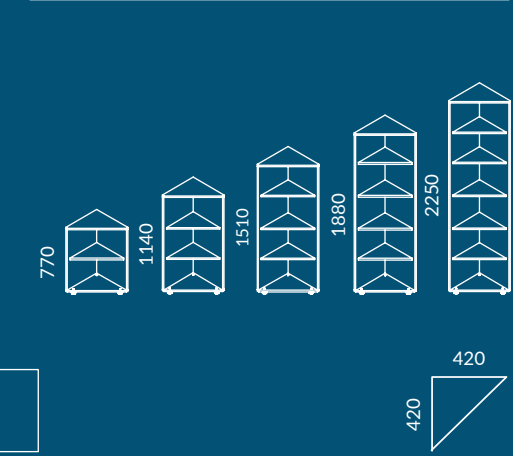

Add-on units - shelf units | Aufsatzregale

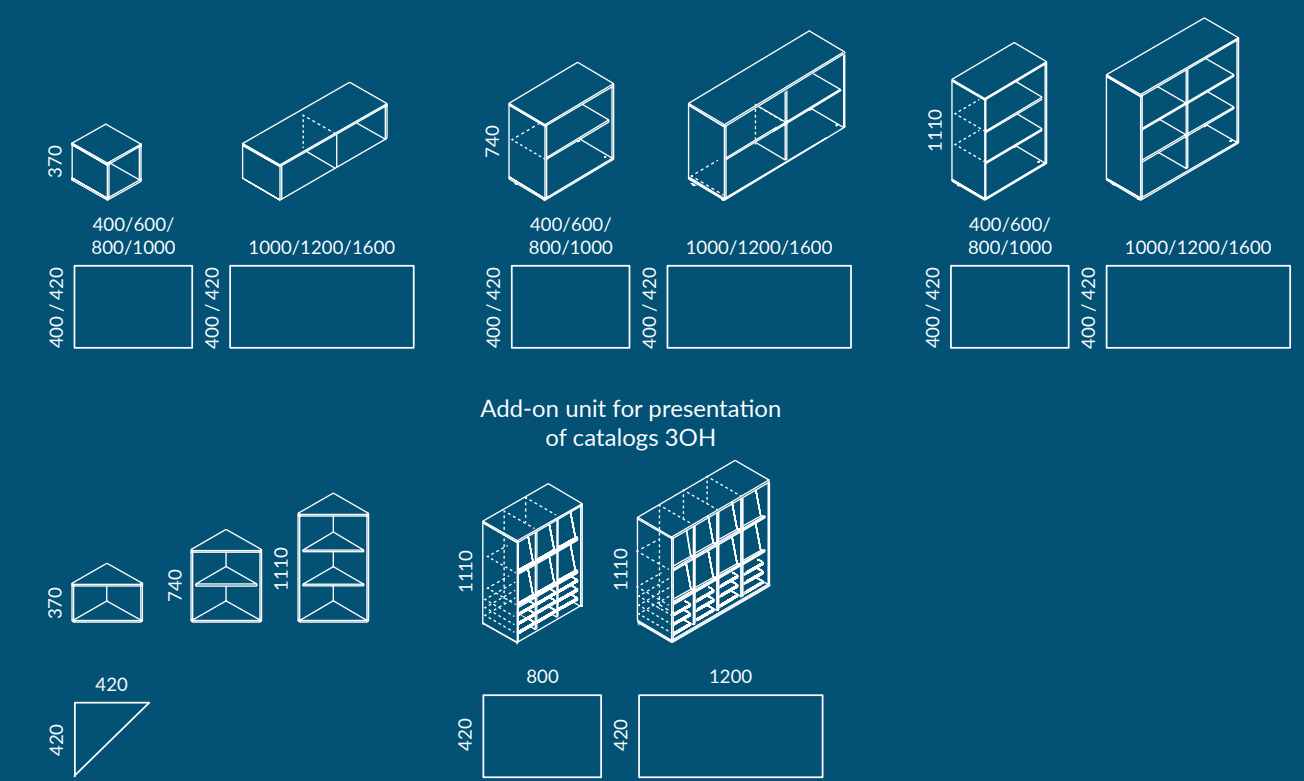

Add-on unit for presentation of catalogs 3OH

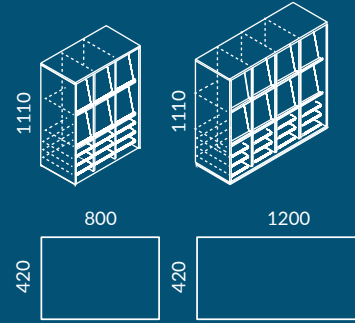

Add-on units - hinged doors | Aufsatzschränke mit Flügeltüren

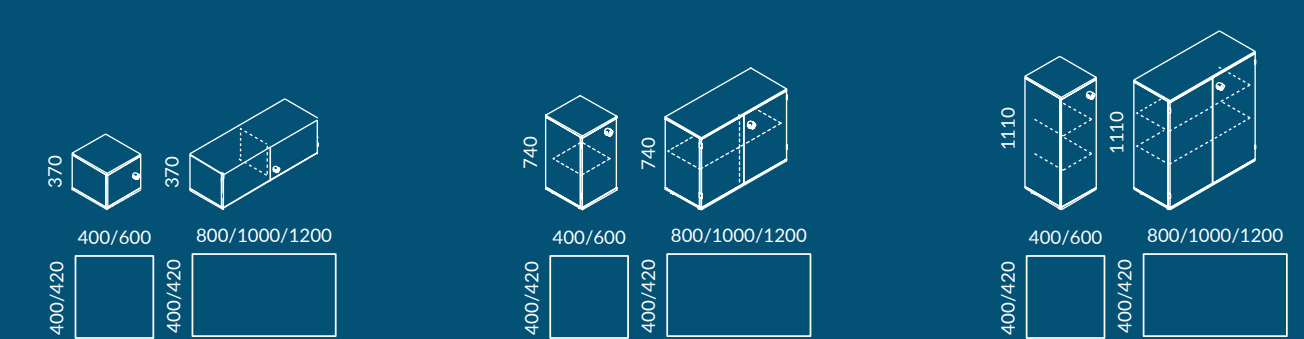

Lockers | Schließfachschränke

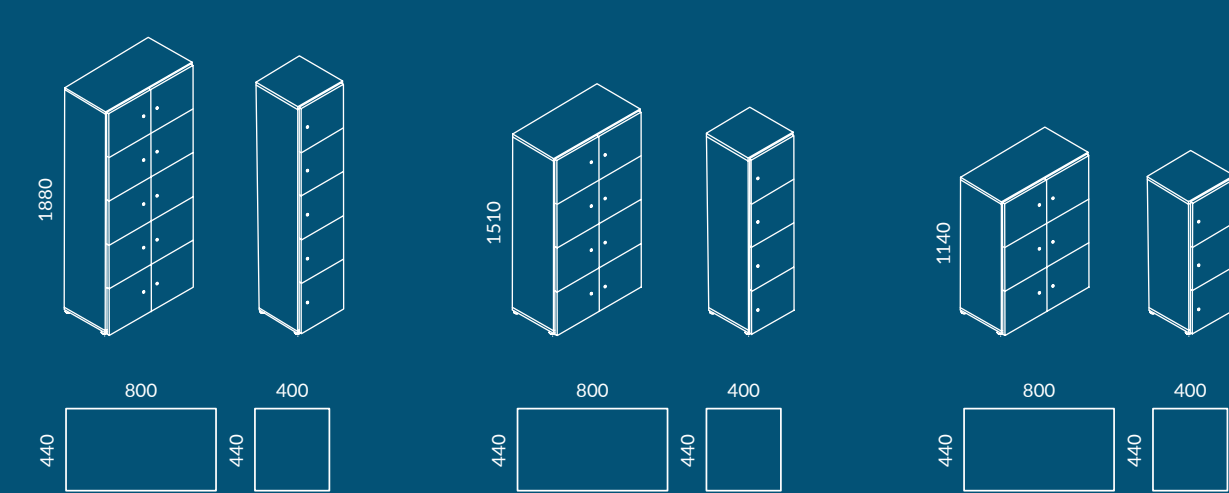

Accessories PRO cabinets and lockers

Lockers accessories | Zubehör für Schließfachschränke

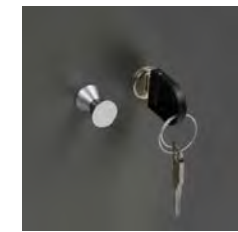

1. Lock with removable cylinder
Zylinderschloss mit Wechseltoren

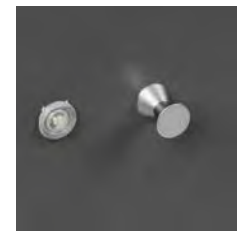

2. Electronic Bluetooth lock + F1 handle
Elektronisches BLUETOOTH Schloss mit Griff F1



3. Keycard lock
Elektronisches RFID Schloss mit programmierbarer Karte

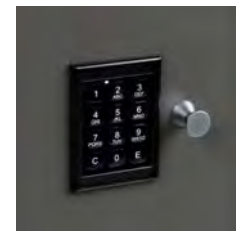

4. Numeric keypad lock
Elektronisches Zahlenschloss mit Tastatur



5. Basic combination lock
Zahlenkombinationsschloss BASIC



6. Premium combination lock
Zahlenkombinationsschloss PREMIUM



7. Locker with posting slot
Türfront mit Postschlitz

Features of PRO cabinet locks | Schließsysteme für Schränke PRO



8. Lock with removable cylinder

Zylinderschloss mit Wechseltoren



9. Foldable key

Kippschlüssel

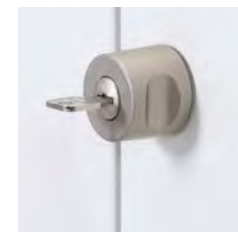

10. Espagnolette lock handle

Dreholive



11. 2-point lock for 2OH cabinets and add-on units, 3-point lock for other cabinets

2-Punkt-Verriegelung für Schränke 2OH und Aufsatzschränke
3-Punkt-Verriegelung für die übrigen Schrankvarianten

Accessories | Zubehör



12. Filing insert

Hängeregistraturrahmen



13. Metal shelf divider

Aktenordnerstütze für Metallfachboden



14. Metal shelf

Metallfachboden



15. Pull out hanger rail

Ausziehbare Garderobenstange



16. Optional glass doors in aluminum frame to close cabinets
Optionale Glastür in Alurahmen für Regale



17. Pull out shelf

Ausziehbrett



18. Dry-wipe board front with writing function
Front in Whiteboard-Oberfläche



19. Upholstered back panel
Pinnwandpaneel mit Stoffbezug für die Rückwand



20. 270 degrees hinges
Objektscharniere mit 270° Öffnungsgrad



21. Counterweight

Gegengewicht

Handles | Griffe

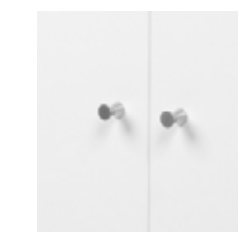

22. F1 handle
Griff F1

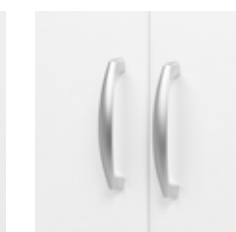

23. B1 handle
Griff B1

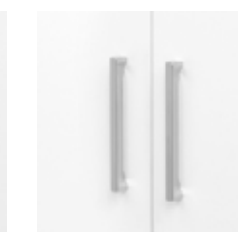

24. C1 handle
Griff C1

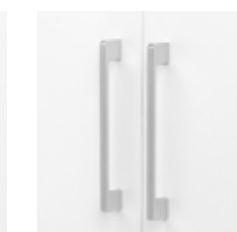

25. Z1 handle
Griff Z1

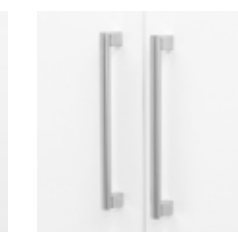

26. W1 handle
Griff W1



27. Integrated handle rail for sliding doors
Metallgriffeiste für Schiebetür

Base | Unterbauvarianten



28. Metal frame with leg with square cross section H: 150 mm
Stahlgestell mit Quadratrohrfuß H: 150 mm

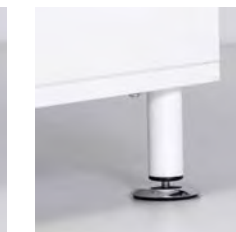

29. Metal frame with leg with round cross section H: 150 mm
Stahlgestell mit Rundrohrfuß H: 150 mm



30. Leveling feet H: 30 mm
Nivelliergleiter H: 30mm

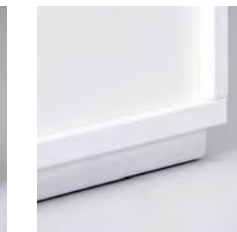

31. Two metal bases H: 30 mm and H:70 mm
Stahlsockel H: 30mm oder H: 70mm

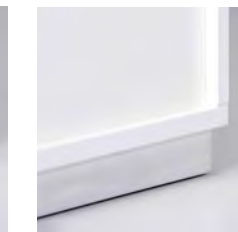

29. Chipboard base H: 100 mm
Holzsockel H: 100mm



space division systems

„Space is the breath of art.”
– Frank Lloyd Wright



FUNCTIONALITY | FUNKTIONALITÄT

Open space has been the most frequently chosen work space layout. A common challenge lies in dividing such an office into areas. MARO products offer tailor-made solutions. | Der Trend zu der neuen Büroform Open Space setzt sich fort. Der große Arbeitsbereich muss aber in einzelne Zonen gegliedert werden. MARO Produkte bieten flexible Lösungen zur Raumstrukturierung.



ACOUSTICS | AKUSTIK

Upholstered elements absorb the sounds and reduce the noise in open spaces. They will fit perfectly between workstations, in relaxation areas and will serve as silencers of office devices. | Stoffbezogene Elemente sind akustisch wirksam und reduzieren Lärm in offenen Räumen. Sie eignen sich hervorragend als Trennwand zwischen den einzelnen Arbeitsplätzen, in Entspannungszonen oder zur Abschirmung von technischen Geräten.



DESIGN

Space division elements give unique character of the interior and help to diversify and visually enrich an office space. | Unsere Raumteiler verleihen dem Raum einen besonderen Charakter, strukturieren das Büro in funktionale Bereiche und werten die Bürolandschaft optisch auf.



MULTIFUNCTIONALITY | FUNKTIONALITÄT

Products from the collection offer the user various functions. For example modular Aura can be transformed by size and shape depending on its function and users' needs. S40 walls can serve as both sound-proof elements of space division and as pin boards for memo notes. | Unsere Produkte überzeugen mit ihrer Vielseitigkeit. Das modulare Regalsystem Aura passt sich beispielsweise jeder Raumgröße an und die Stellwände S40 dienen nicht nur als akustische Raumteiler, sondern auch als Pinnwände.



Aura



Aura

EN | Aura is a system of modern and stylish cubic shelves that also serves as space division furniture, giving it a unique and bold character. Aura system is a contemporary stylistic interpretation of the design of the 50s and 60s. It is not only a set of cabinets and shelves for storage, but foremost a decorative piece that can be used to divide office spaces. Upgrading Aura by adding new modules, re-arranging it to suit the dynamically changing needs of every office and its users, has become easier thanks to Aura's modular structure and numerous accessories available like: panels, shelves, or cabinets, just to name a few. Aura can be fully personalized to fit users' needs and rearrange the office space. The openwork construction of the furniture can serve as a space divider for open office space arrangement. It is also a perfect solution for quick meetings, a relaxation zone or reception and social areas.

DE | Aura ist ein modernes, modulares Regalsystem, das dem Büro einen einzigartigen Charakter verleiht. Das System greift auf das Design der 50er und 60er Jahren des 20. Jahrhunderts zurück. Aura bietet nicht nur Stauraum, sondern eignet sich auch hervorragend als dekorativer Raumteiler, mit dem Büroräumlichkeiten funktional in verschiedene Bereiche gegliedert werden können. Unterschiedliche Module, Paneele, Fachböden und Regalboxen können beliebig konfiguriert werden und bieten somit grenzenlose Gestaltungsmöglichkeiten. Mit denselben Elementen lassen sich jederzeit neue Ideen verwirklichen, passend für jeden Bedarf und jeden Stil. Das durchsichtige, beidseitig zugängliche Regalsystem strukturiert Großraumbüros und kann einzelne Arbeitsbereiche voneinander abgrenzen oder Meetings- und Entspannungszonen schaffen. Aura ist auch eine moderne Lösung für Empfang- und Sozialbereich.

Modular system Modulares System

EN | Aura's modular construction enables to build of diverse space forms. Steel construction is complemented with decorative and functional cabinets.

DE | Das modulare Konzept lässt die Räumlichkeiten flexibel gestalten. Die Modulen aus Stahlprofil werden mit funktionalen Regalboxen kombiniert, die zugleich dekorativ wirken.

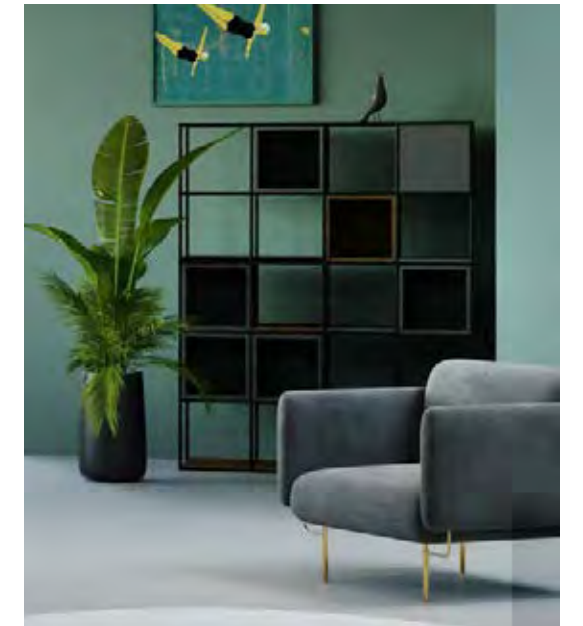



Diviso

EN | Diviso is a stylish and simple way to divide office spaces. It allows for creating various office zones, thus providing sense of privacy. It offers many arrangement possibilities that don't restrict access to natural light. The simple and stable construction of the partition is based on metal, screwed profile. The large variety of our color palette allows to match Diviso to all other MARO furniture. Diviso is made of combined materials. Metal frame is complemented with chipboard shelves, which can be customized to the office arrangement.

DE | Der Raumteiler Diviso ist eine einfache, aber zugleich stilvolle Lösung für Raumstrukturierung, die Arbeitsbereiche voneinander trennen lässt und somit für mehr Privatsphäre sorgt. Dank den Lamellen bildet das System eine Abtrennung, die ausreichend Tageslicht hindurchlässt. Das stabile Gestell wird aus Rundrohrprofil und die Lamellen werden aus Melaminplatte hergestellt. Mit einer Vielzahl an Farben und Dekoren lässt sich Diviso an alle unsere Büromöbelkollektionen anpassen und in jedes Ambiente harmonisch einfügen.



Privacy Privatsphäre

EN | The use of different heights and glass panels helps to maintain the natural light, paying attention to acoustic comfort of the office.

DE | Verschiedene Höhen der Stellwände und optionale partielle Ausführung in Glas lassen das Tageslicht am Arbeitsplatz nutzen und gleichzeitig den akustischen Komfort verbessern.

S30 partition walls

Stellwand S30

EN | S30 partition walls are designed to be used in open offices. Their main purpose is to separate work area and create comfortable and silent place to work. Depending on your needs, we can offer three kinds of partition walls: fully upholstered, upholstered with a glass panel and chipboard ones. The use of glass panel allows to keep the light in the room despite high partition walls. Practically equipped partition walls with hanged shelf units, cabinets and shelves allow to create individual and well-organized workspace.

DE | Die Stellwände S30 sind für große Räume konzipiert. Sie lassen die Raumakustik einfach optimieren und die Arbeitsplätze voneinander abschirmen. Das System bietet Komfort für konzentriertes Arbeiten und mehr Privatsphäre. Die Stellwände S30 sind in 3 Ausführungsvarianten erhältlich: mit Stoffbezug, mit Stoffbezug und Glasscheiben und aus Melaminplatte. Praktische Hängeschränke und -regale oder Fachböden zur Montage an der Stellwand lassen den Arbeitsplatz individuell einrichten.

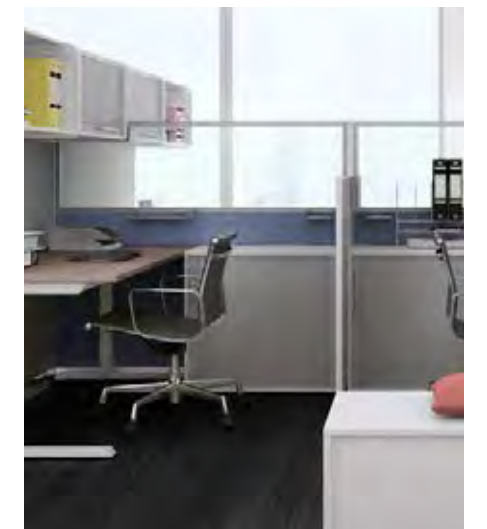



S40 acoustic screen

Stellwand S40

EN | S40 acoustic walls are another solution from MARO, dedicated to open spaces, following S30 walls. Thanks to high mobility, they allow you to freely shape the space, giving off a comfortable and quiet workplace. S40 walls effectively absorb sound, significantly reducing noise in open office spaces. They work perfectly between workplaces, in relaxation areas, and silence the work of office devices, e.g. printers. The walls are available in a free-standing version, equipped with feet and mobile, on wheels. A wide range of sizes allows you to lay walls one by one or create whole systems from them, helping to separate space.

DE | Die Akustik-Stellwände S40 sind eine weitere Lösung für offene Büroräume. Dank ihrer Mobilität lassen die Stellwände die Bürofläche nach Bedarf strukturieren und schirmen komfortable Arbeitsplätze ab. Die Stellwände S40 sind akustisch wirksam und vermindern spürbar den Geräuschpegel in offenen Bürolandschaften. Sie sind ein Multitalent zur Trennung von Arbeitsplätzen, zur Abschirmung von Entspannungszonen oder elektrotechnischen Bürogeräten, wie z.B. Drucker. Die Stellwände sind entweder in der Variante mit Standfüßen oder mit Rollen erhältlich. Mehrere Stellwände in unterschiedlichen Größen lassen sich beliebig kombinieren.

S40 acoustic screen

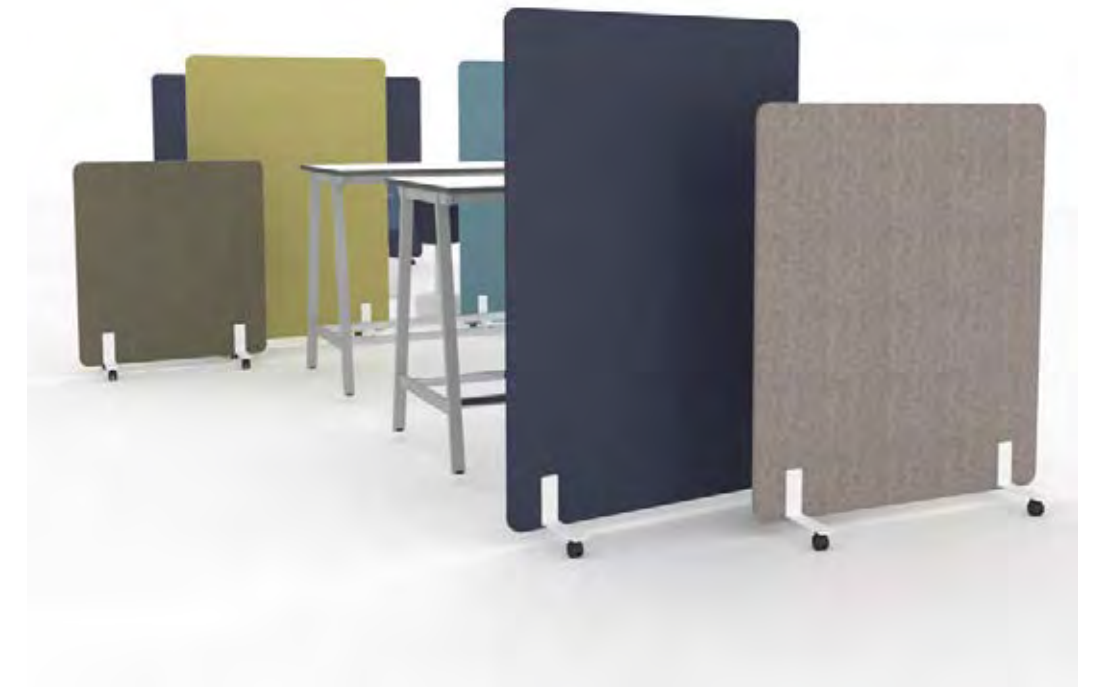

Multi-purpose furniture Hohe Funktionalität

EN | Thanks to their fabric finish, S40 acoustic screens have the function of sound-proof space dividers. Their soft surface allows to pin notes and create inspiring mood boards.

DE | Dank dem Stoffbezug dienen die Stellwände S40 als akustische Raumteiler. Die Oberfläche ist pinnbar, ideal für Notizen und inspirierende Moodboards.

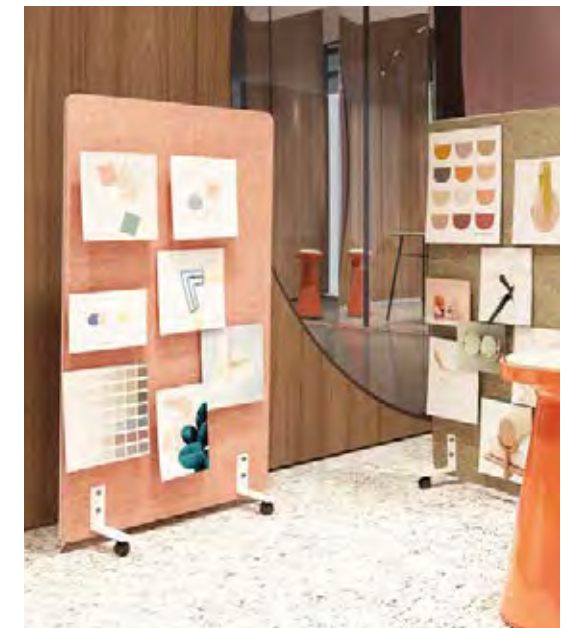

Space division systems

Collection features | Details der Kollektion



S40 wall stationary or mobile
Stellwand S40 wahlweise mit Standfüßen oder Rollen



Aesthetic finish of upholstered walls
Ästhetische Ausführung



Wide range of colors
Verschiedene Stoffbezüge zur Wahl



Optional PIN function
Pinnbare Oberfläche



S30 upholstered walls
Stellwände S30 mit Stoffbezug



S30 upholstered walls with glass panel
Stellwände S30 mit Stoffbezug und Glasscheiben

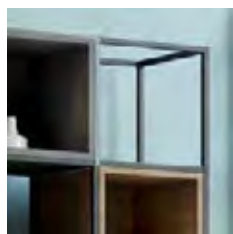

Aura frame made of steel profile with dimensions of 20x20 mm
Module Aura aus Stahlprofil 20x20mm



Diviso - distance between boards - 75 mm
Diviso - Lamellenabstand: 75mm

S40 walls | Stellwände S40

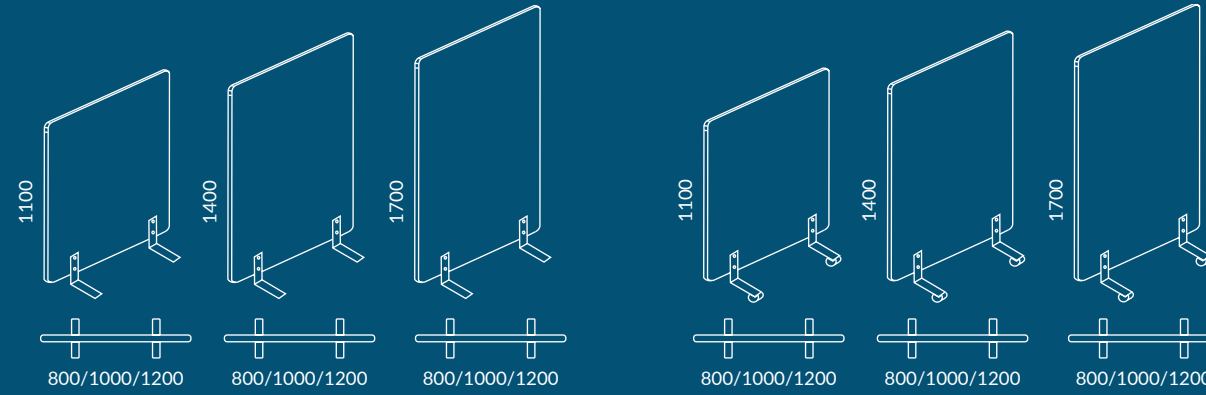

Aura

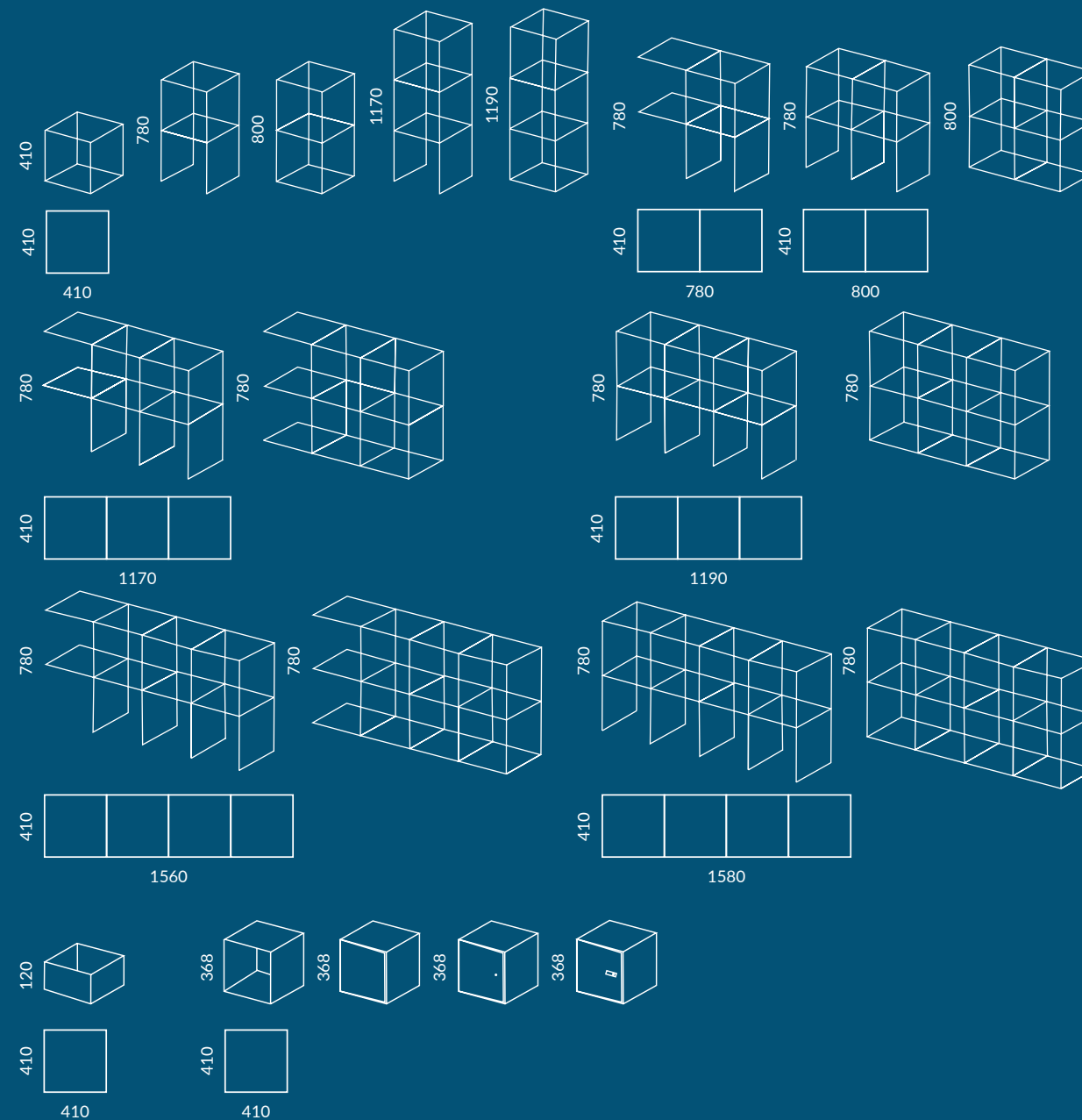

Diviso

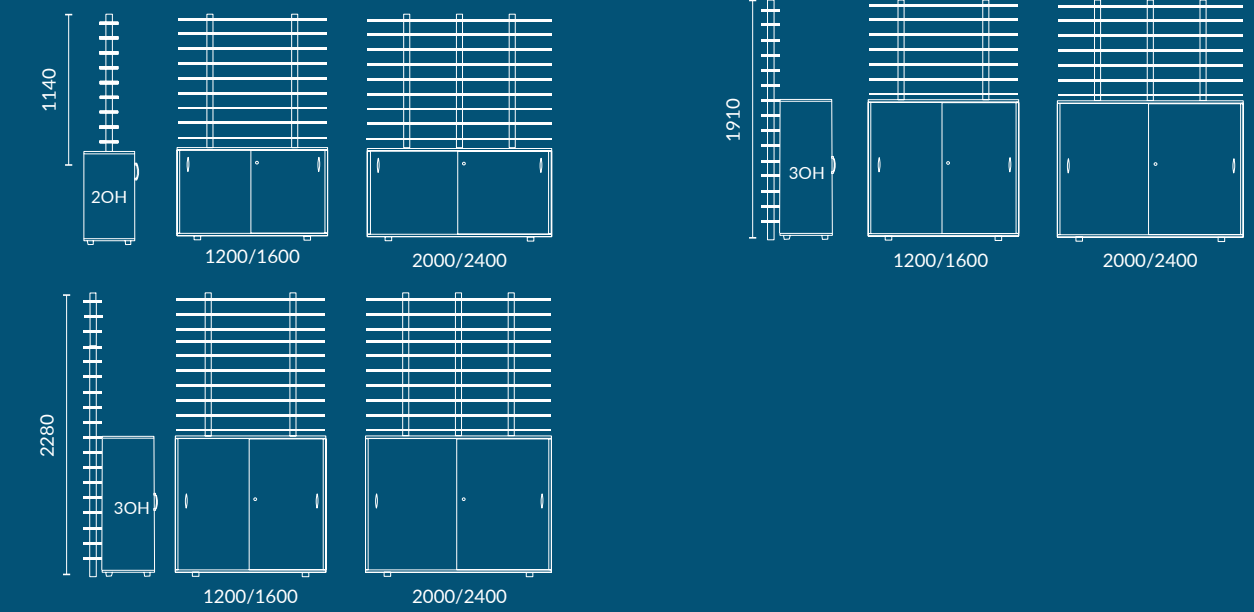

S30 walls | Stellwände S30

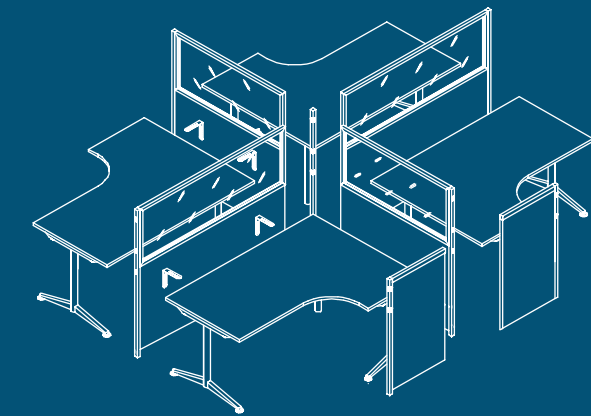

upholstered walls on pillar
mit Stoffbezug, mit Profilsäule

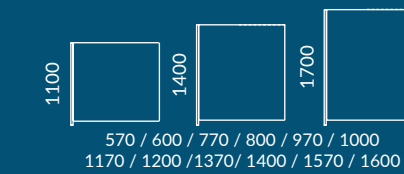

upholstered walls with glass panel on pillar
mit Stoffbezug und Glasscheiben, mit Profilsäule

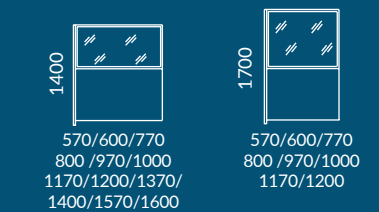

chipboard panel walls on pillar
aus Melaminplatte, mit Profilsäule

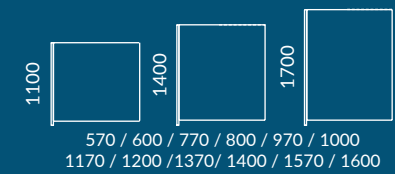

upholstered walls
mit Stoffbezug

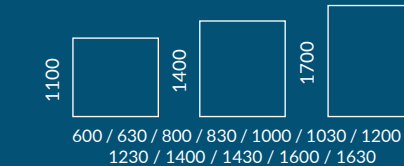

upholstered walls with glass panel
mit Stoffbezug und Glasscheiben

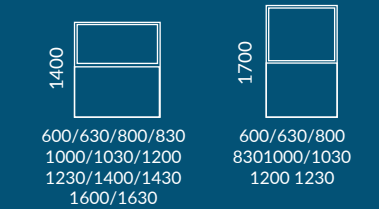

chipboard walls
aus Melaminplatte

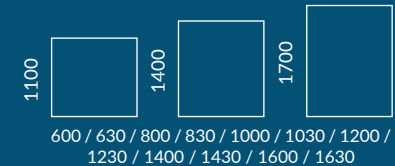

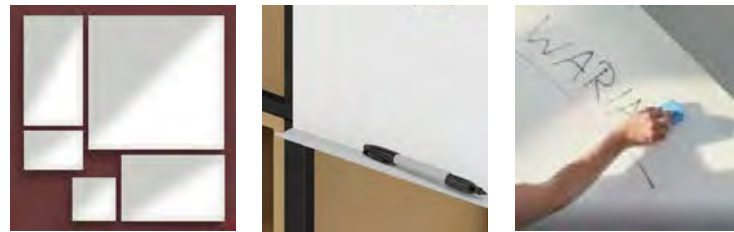

Various dimensions available
Verschiedene Abmessungen erhältlich

Additional marker tray
Stiftablage

Easy cleaning
Leichtes Abwischen

EN | Dry-wipe board is a high-quality chipboard covered with durable coating, which allows to write with board markers. It is available in white which is the most dependable color for writing and drawing. The smooth surface helps to wipe the board. In MARO's offer, the board is available as an accessory to Aura cabinets and as the back of the self-standing cabinet in Wariant collection.

DE | Unsere trocken abwischbare Tafel hat eine widerstandsfähige Beschichtung, die mit speziellen Markern beschrieben werden kann. Wir bieten die Tafel nur in Weiß an, das sich perfekt als Untergrund für visuelle Präsentationen eignet. Die glatte Oberfläche garantiert leichtes Abwischen. Die Whiteboard-Oberfläche wird im modularen Regalsystem Aura, als Rückwand in freistehenden Schränken und in der Wariant-Kollektion eingesetzt.

space division systems
Accessories



1. Metal shelf
Metallablage

2. Wall shelf unit
Hängeregal

3. Hanging cabinet with lock
Hängeschrank, abschließbar

4. Metal foot
Metallfuß

5. Desk mounting angle
Montagewinkel



6. Vertical cable channel
Vertikaler Kabelkanal

7. Horizontal cable channel
Horizontaler Kabelkanal



8. Shelf available in three widths: 410 / 800 / 1190 mm
Fachboden in 3 Breiten: 410/800/1190mm

9. PIN6 wooden panel available in three widths: 410 / 800 / 1190 mm
Paneel mit pinnbarem Element PIN6 in drei Breiten: 410/800/1190mm

10. Dry-wipe board
Trocken abwischbare Tafel

11. Upholstered cover available in three widths: 410/800/1190 mm
Sitzkissen in drei Breiten: 410/800/1190mm

Quality built
on experience

30 YEARS 1991-2021

EN | For 30 years we have been making sure that office work is comfortable and ergonomic. Our furniture can be found in major Polish and European companies, which proves our professionalism and love to what we do. Our passion for creating beautiful and functional products makes us search for more and more innovative solutions. We are committed to manufacturing quality products. ISO 9001 and Geprüfte Sicherheit certificates prove our expertise. Our technology park, where we have world-renowned technology at our disposal, contributes to the highest quality. Over many years of experience, we have learned that solely by carefully listening to the client's needs we are able to meet the market's demand. As a responsible manufacturer, we aim at minimizing the negative impact we have on the environment. We expect the same from our suppliers.

DE | Seit 30 Jahren sorgen wir für Komfort und Ergonomie am Arbeitsplatz. Unsere Möbel stehen in Büros der größten polnischen und europäischen Unternehmen und zeugen von unserer Professionalität und Liebe zu dem, was wir tun. Bewegt von der Leidenschaft, schöne und funktionale Möbel zu schaffen, suchen wir nach neuen Lösungen, die Ideen in Produkte verwandeln lassen, und das auf immer höherem Niveau. Mithilfe innovativer Technologien setzen wir alles daran, Produkte und Lösungen von höchster Qualität zu liefern. Das bestätigen auch die Zertifikate ISO 9001 und Geprüfte Sicherheit. Dabei hilft uns unser Maschinenpark, in dem sich verschiedene Weltklasse-Technologien unter einem Dach treffen. Nur wer gut dem Kunden zuhören kann, ist imstande, auf Marktbedürfnisse richtig zu reagieren - das wissen wir aus eigener Erfahrung. Unserer Umwelt zuliebe handeln wir verantwortungsvoll und zukunftsorientiert, und dasselbe Engagement erwarten wir auch von unseren Geschäftspartnern.



5 YEAR
WARRANTY

All MARO products meet the top quality requirements. From now on, all our products come with a 5-year warranty.



GEPRÜFTE
SICHERHEIT

Geprüfte Sicherheit certificate equals 'tested safety' and means that the products meet quality standards and are in compliance with European safety requirements.



PROGRAMME FOR THE
ENDORSEMENT OF FOREST
CERTIFICATION

We cooperate solely with the suppliers who work in compliance with the standards and are certified as environmentally responsible and support sustainable development. All the wooden elements used in our furniture come from only certified forest plantations.



Since the establishment, MARO has been listed in „Gazela Biznesu” ranking several times. This ranking awards the most thriving small and medium enterprises.



ISO 9001
TÜV SÜD

MARO, as the first company in Polish furniture industry, has been granted with a quality management certificate. Since 1998 this has been our promise which we have been constantly fulfilling. We exceed the standards and that proves that we are continuously pursuing the promise to meet our clients' expectations.



The mechanical and physical properties of our products are tested to confirm their safety of use. Due to this, we are sure that they are safe for the health of the users.



Forbes Diamonds is a prestigious annual ranking of companies that have achieved the highest average increase in value. MARO has been awarded in „Kongres Firm Rodzinnych Forbes” [Forbes Congress for Family-run Companies].

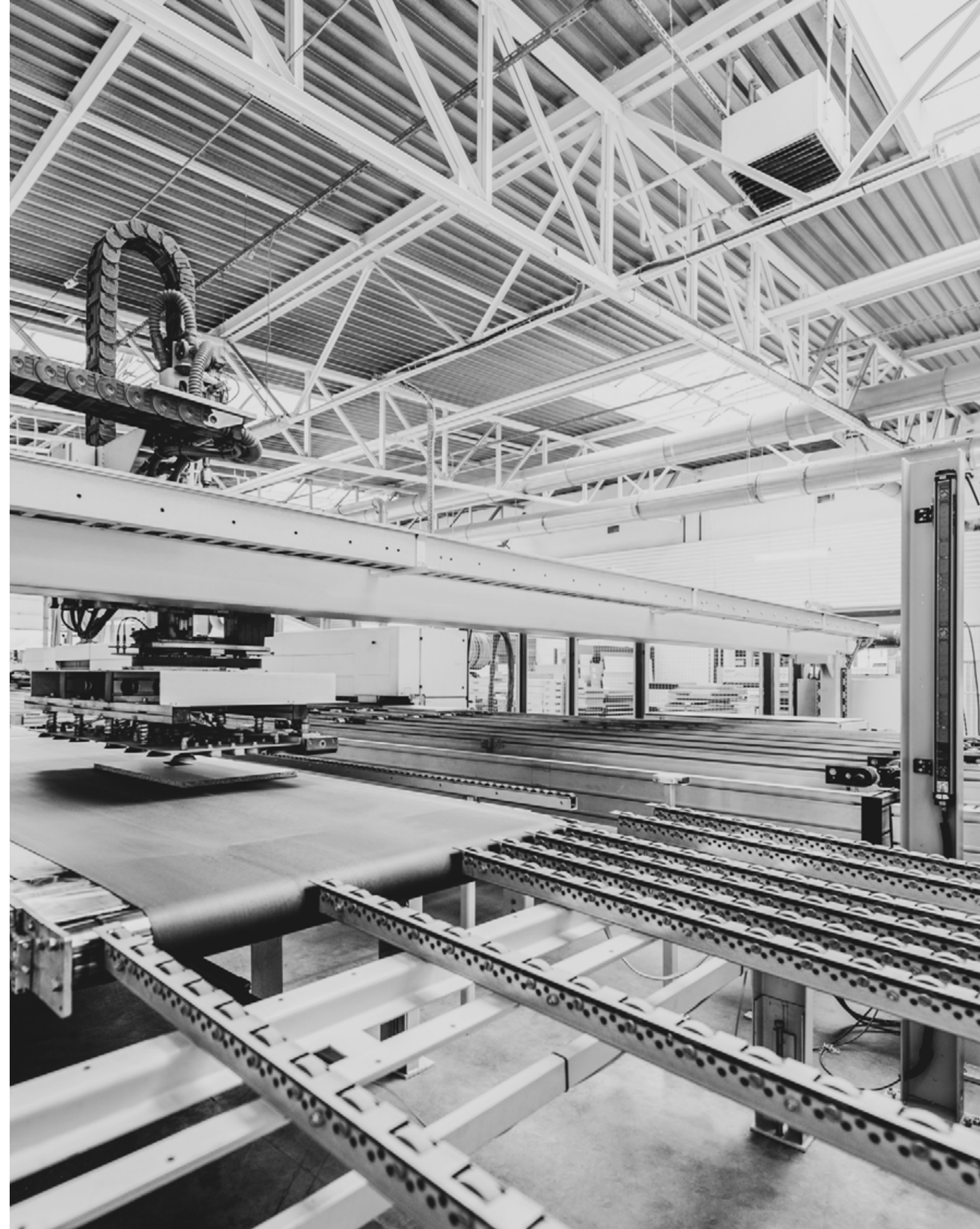



Fabryka Mebli Biurowych MARO Sp. z o. o.
PL 62-052 Komorniki, ul. Fabianowska 100
T +48 61 890 00 00
F +48 61 890 00 90
E maro@maro.pl

maro.pl

This publication does not constitute an offer in legal terms. MARO reserves the right to introduce changes to the offered furniture. Presented colors may differ from reality.

All designs are protected by the Polish Patent Office.

Diese Publikation stellt kein Angebot im rechtlichen Sinne dar. MARO behält sich das Recht vor, Änderungen an Produkten vorzunehmen. Die im Druck dargestellten Farben können von den Originalfarben abweichen.

Alle Muster sind durch das polnische Patentamt geschützt.

Office Furniture MARO

maro.pl