

narbutas



D'un bureau pour ordinateur à l'entreprise de meubles à la croissance la plus rapide d'Europe

Notre histoire a commencé en 1991. Nous nous sommes donné pour mission de mettre des espaces de travail modernes et de qualité à la disposition d'un plus grand nombre de personnes.

À partir d'un seul produit, un bureau d'ordinateur en 1991, notre gamme s'est développée pour offrir tout ce dont vous avez besoin pour meubler un bureau moderne.

Nous fabriquons des produits variés depuis les bureaux et les chaises jusqu'au mobilier acoustique riche en solutions technologiques.

Tout cela se fait en Lituanie, qui abrite l'une des plus grandes usines de mobilier de bureau d'Europe centrale et orientale.

Outre des capacités de production et des technologies en constante expansion, notre entreprise a développé au fil du temps une forte innovation interne, la fabrication du mobilier sur mesure, des services informatiques, logistiques et d'assistance à la clientèle.

Tout cela nous permet d'assurer la qualité de chaque étape du développement des produits.

Contactez-nous:



narbutas.fr



[linkedin.com/company/narbutas-international](https://www.linkedin.com/company/narbutas-international)



[facebook.com/NarbutasGroup](https://www.facebook.com/NarbutasGroup)



[instagram.com/narbutas_international](https://www.instagram.com/narbutas_international)



[pinterest.com/NARBUTASoffice](https://www.pinterest.com/NARBUTASoffice)

À PROPOS DE NOUS	> 5
DESIGNERS	> 8
BUREAUX	> 12
RANGEMENT	> 104
SOLUTIONS ACOUSTIQUES	> 136
SIÈGES	> 186
SIÈGES LOUNGE	> 280
MOBILIER DE DIRECTION	> 322
MOBILIER D'ACCUEIL	> 346
DES SOLUTIONS SUR MESURE	> 364
MATÉRIAUX	> 374
SIGNIFICATION DES ICÔNES	> 378

DU CONCEPT À L'EXÉCUTION COMPLÈTE



J'ai également découvert que, tout comme moi, nos clients aiment les produits fonctionnels et de bonne qualité et ne veulent pas payer pour ce dont ils n'ont pas besoin. C'est pourquoi nous concevons et fabriquons des objets fonctionnels, de haute qualité, attrayants mais simples. Notre devise en matière de design est la suivante : Rien d'inutile. »

Petras Narbutas,
fondateur et propriétaire
de l'entreprise

Concept et design

Une équipe interne de design

Notre équipe de design interne primée est composée de professionnels ayant plus de 30 ans d'expérience dans la production et la conception de meubles. Les réalisations de l'équipe ont été saluées par le prestigieux prix Red Dot décerné à la table de réunion NOVA Wood.

Une collaboration avec des designers internationaux

L'équipe expérimentée de développement de produits et le groupe d'innovation NARBUTAS travaillent en étroite collaboration pour trouver des solutions de haute qualité optimales. En outre, nous collaborons avec des designers de renommée internationale de Lituanie, d'Italie, du Danemark, du Japon, etc. Le travail à long terme avec nos partenaires internationaux donne d'excellents résultats.

Pour en savoir plus sur notre travail avec les designers, reportez-vous à la page 8-11.

Pertinent au niveau mondial

En combinant le design italien, le subtil minimalisme scandinave et le confort naturel lituanien, nous proposons un design qui survivra aux modes régionales éphémères et qui sera facile à intégrer, à développer ou à combiner avec des meubles et des solutions d'intérieur existants.

Rien d'inutile

Il est important pour nous que notre mobilier soit fonctionnel, de haute qualité et au design attrayant, et en même temps, nous veillons à ce que nos clients n'aient pas à payer pour ce dont ils n'ont pas besoin.

Fabrication

La modernisation et l'automatisation constantes de l'usine de meubles NARBUTAS en Lituanie garantissent un processus de production fiable et la plus haute qualité du mobilier produit, à la fois standard et sur mesure.

Utiliser une technologie de pointe

Nous investissons substantiellement dans les machines et automatisons les processus pour que nos employés puissent se concentrer sur ce qui compte vraiment. Notre principal objectif est de réduire la charge de travail de nos employés et d'augmenter notre volume de production.

Intégrer le « lean production »

Nous suivons la méthode « lean » pour pouvoir nous couvrir contre le risque d'erreur même lors de la croissance rapide des volumes. Nous croissons à une vitesse incroyable : environ 40 % par an. La méthode « lean » nous a permis d'être flexibles et d'éliminer à l'avance toutes les erreurs possibles. Même avec cette croissance, nous continuons à fabriquer sous une plage de 2 semaines, qui a toujours été notre norme.

Garantir la qualité

Notre contrôle qualité est effectué en plusieurs étapes pour assurer qu'il n'y a pas d'erreurs dans le résultat final. En premier lieu, nous vérifions la qualité des matériaux reçus de nos fournisseurs, puis, les composants produits, et enfin, une nouvelle inspection des composants terminés est conduite avant le processus d'emballage. Bien que tous ces processus prennent du temps, ils nous permettent de garantir que seuls des produits de haute qualité sont livrés à nos clients.

Mise en place et conseil

Nous proposons différentes solutions visant à rendre l'ensemble du processus, du choix de votre mobilier à sa mise en place, aussi rapide et simple que possible.

Un service à la clientèle complet

L'équipe d'assistance à la clientèle NARBUTAS, hautement qualifiée, s'exprime en sept langues (lituanien, anglais, français, allemand, russe, italien, polonais). Des gestionnaires dédiés aux grands comptes assurent une réponse rapide et travaillent avec d'étroites boucles de rétroaction client.

Des visualisations personnalisées

Notre équipe vous aidera à tirer le meilleur parti de votre espace de bureau en vous proposant un aménagement de votre bureau et du mobilier en fonction des vos besoins exprimés. Nous vous aidons à imaginer plus facilement les produits dans votre espace en créant des visualisations 3D sur mesure.

Un système de commande en ligne et des services complémentaires

La liste de prix en ligne NARBUTAS contient des informations détaillées sur nos gammes de produits et nos services, notamment des catalogues, des présentations de produits, des fiches techniques, des manuels d'utilisation et des photos. Tous nos schémas d'assemblage sont disponibles sur notre site Web ou peuvent être trouvés en scannant le code QR sur l'emballage du produit. De cette façon, il est plus facile pour nos clients de planifier le processus et le temps d'assemblage. Nous fournissons des vidéos expliquant les parties les plus difficiles de l'assemblage. Pour vous faciliter la tâche, nous vous offrons également une assistance complète en matière de logistique.

Des solutions sur mesure

Chaque bureau a sa propre culture et chaque équipe a ses propres besoins. C'est pourquoi nous sommes spécialisés dans le mobilier de bureau sur mesure qui répond aux besoins de chacun.

Flexibilité et professionnalisme

Une équipe de professionnels expérimentés peut adapter la taille ou les matériaux de nos produits standards actuels pour répondre aux besoins de votre bureau ou en créer de nouveaux. Les ingénieurs du département « Mobilier non standard » examineront chaque détail pour suggérer la meilleure solution et donner vie à votre vision. Toutes les idées se transforment en mobilier de bureau fonctionnel et ergonomique.

Capacité technique

Notre équipement à la pointe de la technologie est hautement universel et nous permet de réaliser des commandes individuelles, petites comme grandes. Cela nous rend très flexibles en ce qui concerne les demandes des clients et la capacité de réaliser même les projets les plus complexes. Nous maîtrisons l'utilisation de divers matériaux, en créant des meubles avec des éléments en bois courbé ou en métal de complexité variable, ainsi que des meubles rembourrés et acoustiques.

Pour en savoir plus sur les solutions sur mesure que nous proposons à nos clients, reportez-vous à la page 364-373.

DESIGNERS

Baldanzi & Novelli Designers



« Ce que j'ai découvert d'extraordinaire en Lituanie est le désir de créer. En travaillant ensemble, main dans la main, nos deux cultures se mélangent et se complètent, donnant naissance à un troisième élément : une énergie qui ne peut être trouvée autrement. »

La collaboration entre Baldanzi & Novelli et NARBUTAS a débuté en 2013 avec un intérêt réciproque. NARBUTAS était intéressé par les 30 années et plus d'expérience de Baldanzi & Novelli, à sa culture du design, son originalité et sa connaissance des technologies de pointe, tandis que les designers étaient attirés par la vision claire et le style reconnaissable de la société.

DESIGNERS

Christina Strand et Niels Hvass

« Nous avons rencontré l'équipe de NARBUTAS et avons estimé que la stratégie de la société se coordonnait parfaitement à notre façon de travailler. Nous avons développé de bonnes relations et rencontré des personnes enthousiastes qui souhaitent faire progresser la société. »



Hvass + Strand ont de nombreuses années d'expérience dans le monde du design. Au fil des années, leur style s'est développé pour devenir moderne et innovant, tout en restant basé sur des valeurs classiques et une esthétique intemporelle. Ils ont une vision audacieuse de la valeur et de l'impact du design sur le monde d'aujourd'hui et créent des produits uniques à leur image.

8

WIND

SIÈGES DE TRAVAIL

> 196

CHAISES HAUTES PIVOTANTES

> 224

SIÈGES VISITEUR ET DE CONFÉRENCE

> 238



NORTH CAPE

SIÈGES DE TRAVAIL

> 204

SIÈGES DE DIRECTION

> 228

SIÈGES VISITEUR ET DE CONFÉRENCE

> 246

ARCIPELAGO

SIÈGES LOUNGE

> 304



ARCIPELAGO Wood

SOLUTIONS ACOUSTIQUES

> 180



BALDANZI & NOVELLI DESIGNERS

9

TWIST&SIT Soft

SIÈGES LOUNGE

> 286



SIÈGES LOUNGE

> 284



TWIST&SIT

SIÈGES LOUNGE

> 290



SIÈGES LOUNGE

> 294



SIÈGES VISITEUR ET DE CONFÉRENCE

> 242



TABLES HAUTES

> 272



JAZZ

TABLES DE CONFÉRENCE ET DE RÉUNION

> 84



TABLES HAUTES

> 96

JAZZ Silent Box

SOLUTIONS ACOUSTIQUES

> 170



JAZZ Chill Out

SIÈGES LOUNGE

> 310



SOFT ROCK

SIÈGES LOUNGE

> 298



CHRISTINA STRAND ET NIELS HVASS

Gediminas Juška



« J'associe Narbutas au professionnalisme, à la solidité et à la cohérence. Les produits de la société sont synonymes de haute qualité et de design moderne et élégant. »

Gediminas Juška a commencé à travailler avec Narbutas en 2000, peu après avoir terminé ses études d'architecture à l'Académie des arts de Vilnius. Depuis lors, ses créations pour la société ont remporté le grand prix du Salon du mobilier 2001, le prix principal du « Good Design 2012 » et d'autres prix lors d'événements nationaux et internationaux. Juška s'est toujours spécialisé dans l'ameublement et l'aménagement des espaces de travail. Ses réalisations lui ont valu une reconnaissance en Lituanie et au-delà.

10

MOVE&LEAD

MOBILIER DE DIRECTION

> 324



AIR

BUREAUX

> 62

TABLES DE CONFÉRENCE ET DE RÉUNION

> 82

MOBILIER DE DIRECTION

> 340



Roberto Lucci et Paolo Pampanoni



Roberto Lucci conçoit des designs depuis plus d'un demi-siècle, toujours motivé par l'idée que le design est une solution créative à tout problème. Ou, comme il le dit si bien :

« La créativité seule n'engendre pas le design et la résolution de problèmes sans créativité n'engendre pas le design non plus. »

Son partenaire, Paolo Pampanoni, est un architecte basé en Ombrie spécialisé en architecture des lieux de travail et de design. Son principe directeur est le « principe de performance » : chaque aspect de la conception d'un espace ou de produits doit aboutir à une performance formelle, fonctionnelle, technique ou économique.

PLANA

TABLES DE CONFÉRENCE ET DE RÉUNION

> 76

MOBILIER DE DIRECTION

> 336



11

Kazuko Okamoto

« Je pense qu'il est intéressant de créer des meubles proposant une utilisation, un art de vivre, un espace adapté sans être contraint de suivre un concept existant. »



CUMULUS

SIÈGES LOUNGE

> 315



Kazuko Okamoto est née à Chiba, au Japon. Après avoir obtenu son diplôme au ICS College of Arts de Tokyo, elle a travaillé pendant dix ans au Japon avant de s'installer à Milan et de travailler pour un studio de design, puis en tant que designer indépendante. Son point de vue unique lui a valu la deuxième place au prix « Only for Women 2001 » au Salone del Mobile de Milan.

BUREAUX

BUREAUX ASSIS / DEBOUT



B-ACTIVE
> 18



ONE
> 36



ACTIVE
> 22



MOTION
> 26



EASY
> 32

12

BUREAUX



ROUND
> 38



T-EASY
> 66



NOVA Wood
> 48



ONE H
> 67



NOVA
> 54



OPTIMA C
> 68



AIR
> 62



OPTIMA Plus
> 69

13

TABLES DE CONFÉRENCE ET DE RÉUNION



NOVA Wood

> 70



AIR

> 82



FOLDING

> 86



NOVA Wood Multipurpose

> 74



JAZZ

> 84



FORUM

> 88



MEDIA

> 90

14



PLANA

> 76



FLIP-TOP

> 86



OPTIMA

> 89

15



NOVA

> 80



FLIP-TOP.II

> 86



T-EASY

> 89

TABLES HAUTES



NOVA Wood Multipurpose
> 92



JAZZ
> 96



NOVA Wood
> 94

16



NOVA
> 96



LIGHT
> 96

TABLES BASSES



NOVA Wood
> 98



NOVA
> 102



MOBI
> 100



NOVUS
> 102



AMBER
> 101



FORUM
> 103

17



SITO
> 101



OPTIMA
> 103

B-ACTIVE

Profitez de plus de liberté,
d'activité physique et de
productivité !

B-ACTIVE est un bureau électrique
pratique, réglable en hauteur, qui allie
l'ergonomie à la qualité supérieure,
désormais encore plus accessible
aux clients.



↑
MAX
1175 mm
MIN
705 mm
↓

Chaque détail compte

Vous pouvez choisir entre deux types différents de
pieds métalliques. Créez votre propre bureau B-ACTIVE
personnalisé en choisissant les composants souhaités
du plan de travail jusqu'aux pieds.

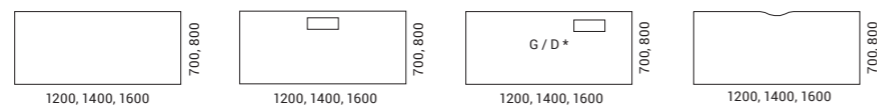

* - gauche / droite



Sécurité et stabilité

Pour une plus grande sécurité sur le lieu de travail,
B-ACTIVE dispose d'une fonction anticollision
intégrée et d'une fonction protégeant le bureau
contre les surcharges.

BERTA
AD7

20

SYNERGY
S62

21



Un moyen facile de
rester actif au travail !

Le système de bureau ACTIVE à hauteur réglable
électriquement peut être le mieux décrit en deux
mots : fonctionnalité et qualité.



22

23

↑
MAX
1200 / 1300 mm

MIN
650 / 725 mm
↓

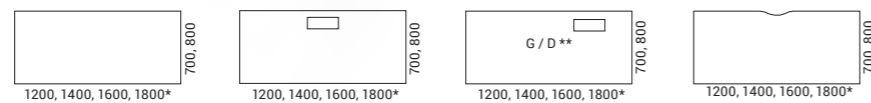

* - uniquement 800
** - gauche / droite



Facile à personnaliser

La hauteur du bureau peut être ajustée
en appuyant sur un bouton spécifique :
un bouton mémorisant une position avec
affichage ou des commandes haut et bas.

Design des pieds

Choisissez parmi trois types de
pieds en métal. Les 3 modèles ont
un look minimaliste, léger et avec
des touches d'élégance différentes.





24

Une fonction anti-collision

Pour éviter cela, le capteur de pieds de niveau 3 comme de niveau 2 arrêtera automatiquement le mouvement du bureau s'il détecte un obstacle sur son passage. La fonction anti-collision réduit les risques de dommages qui pourraient se produire si le bureau entrait en collision avec un objet dur.

ACTIVE



25

ACTIVE

MOTION vous
fait avancer !

Le système est disponible sous forme
de bureaux individuels ou de benches
conçus pour un agencement flexible des
postes de travail ainsi que pour un travail
individuel ou en groupe.



↑
MAX
1200 / 1300 mm

MIN
650 / 700 mm
↓

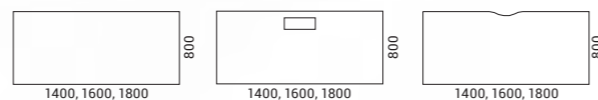



Acoustique et concentration

Un écran de bureau acoustique à hauteur fixe MODUS garantit un confort acoustique sur votre lieu de travail et aide vos employés à maintenir leur concentration. En outre, les écrans de bureau acoustiques à double face vous permettent de créer des combinaisons colorées.



Design des pieds

Les bureaux MOTION offrent un choix de deux modèles de pieds différents. Les pieds en métal en forme de H offrent un espace plus généreux pour le mouvement et le rangement. Les personnes qui désirent plus d'intimité peuvent choisir un bureau avec des pieds sous forme de panneau qui recouvrent visuellement l'espace sous le bureau et lui donnent un aspect esthétique.

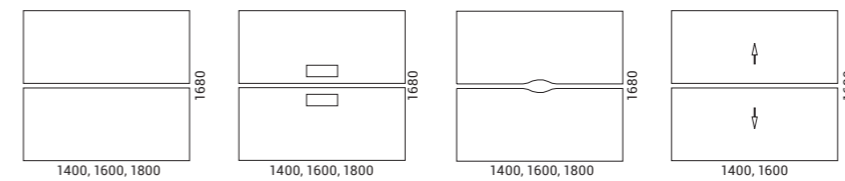

BUREAUX
ASSIS /
DEBOUT

30

31

MOTION

MOTION



Facilite la productivité !

Facile à choisir, facile à utiliser et utile
pour rester pendant une longue période.

Une grande stabilité

Les bureaux en face à face sont une excellente solution
pour combiner les postes de travail. Le pied partagé
des bureaux assis-debout offre une stabilité maximale
pour les bureaux joints.

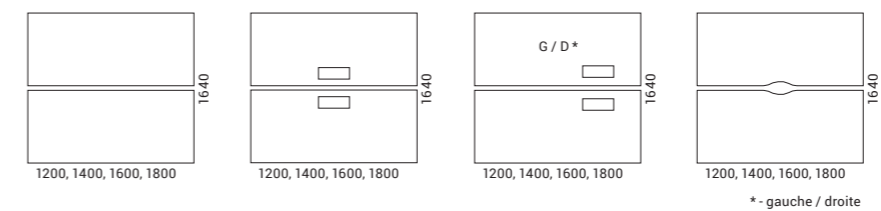
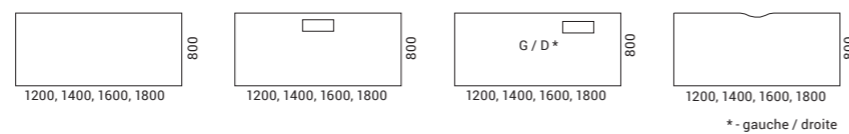

34

XTREME Plus
Y40

35

EASY

EASY



BUREAUX
ASSIS /
DEBOUT

ONE

Idéal pour
n'importe quel
espace de travail !

Les bureaux ONE conviennent à tous les
espaces de travail, grâce à leur design et
leur excellent rapport qualité-prix.



↑
MAX
1185 mm
MIN
705 mm
↓

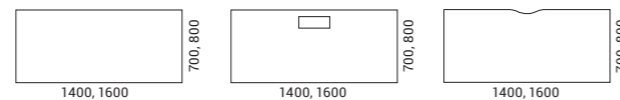

ONE

BUREAUX
ASSIS /
DEBOUT



ROUND

Pour une conception efficace du lieu de travail

Utilisez efficacement l'espace de bureau avec un système ROUND qui combine bureaux, armoires et écrans. Créer des espaces de travail ouverts et privés pour votre équipe n'a jamais été aussi facile.



38

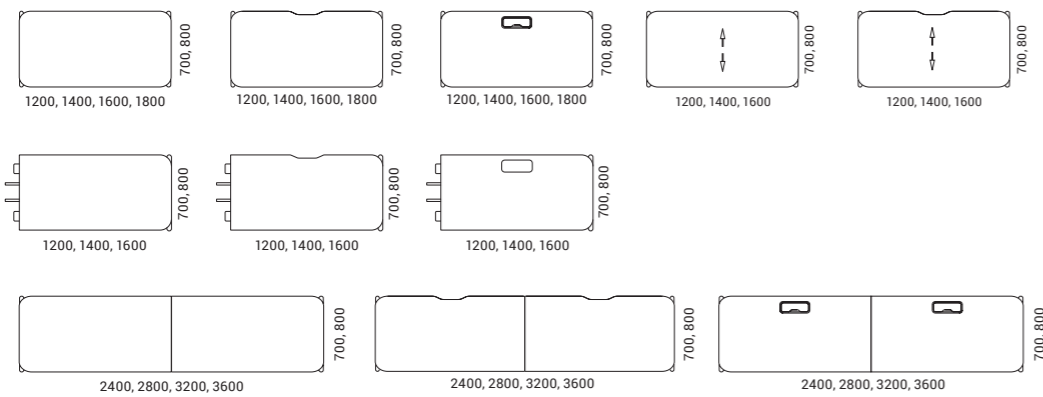

* Les bureaux sont également disponibles avec des coins carrés.



Du bureau individuel au bench pour les tâches collaboratives



40



41

Créez des lieux de travail en fonction du nombre d'employés et de la nature des tâches effectuées, allant des bureaux individuels aux benches de travail. Ces derniers sont très appréciés car ils permettent aux petites et grandes équipes de créer un espace de travail parfaitement adapté aux tâches collaboratives.

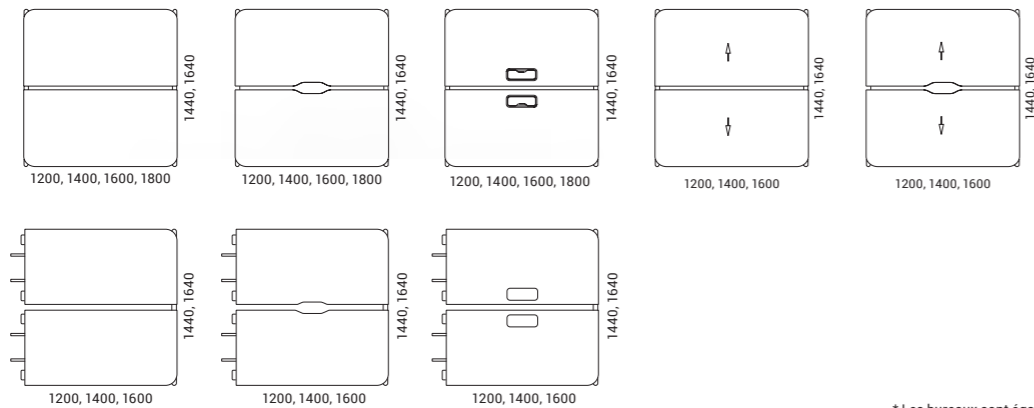

* Les bureaux sont également disponibles avec des coins carrés.

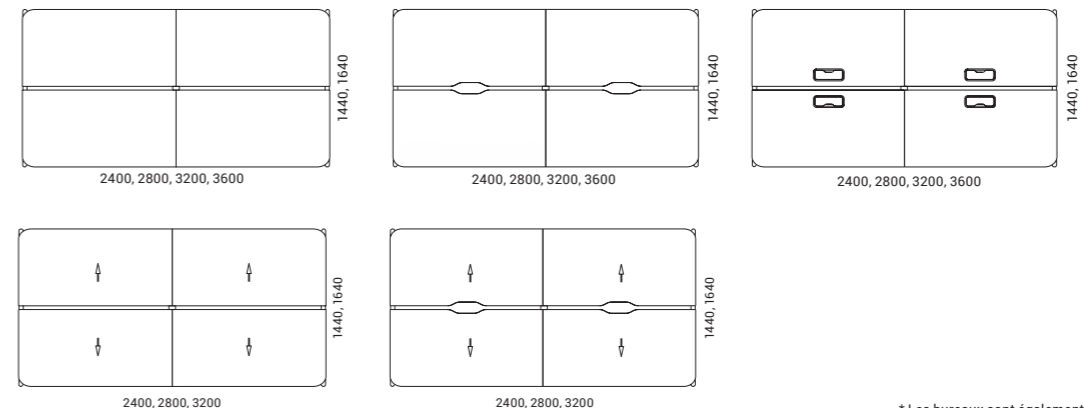

* Les bureaux sont également disponibles avec des coins carrés.

Un système d'armoires modulaires

Les armoires à hauteur de bureau peuvent être surélevées grâce à des étagères supplémentaires. Elles peuvent être à une ou deux faces, ouvertes ou fermées.

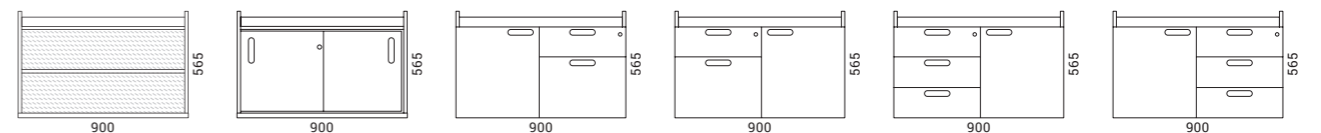
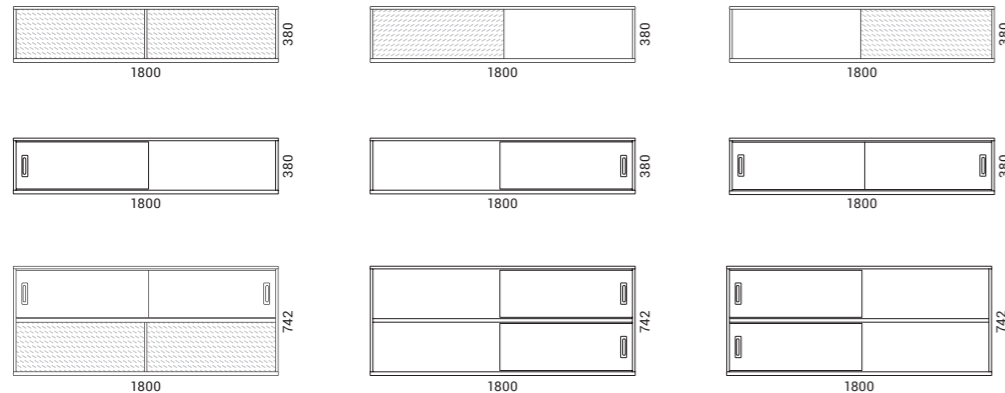

BUREAUX

Des solutions de gestion de l'alimentation avec une large gamme d'applications



44

Le système de bureau ROUND permet de connecter facilement plusieurs postes de travail en un seul circuit électrique. Les armoires remplissent une fonction importante dans l'alimentation électrique et la transmission de données car elles sont équipées d'un top access pour la gestion des fils et des câbles.

ROUND



ROUND

BUREAUX

BUREAUX



ROUND

ROUND

NOVA Wood

TABLES DE CONFÉRENCE ET DE RÉUNION	TABLES HAUTES	TABLES BASSES
> 70	> 92	> 98
> 74	> 94	

Une touche de nature dans votre bureau !

NOVA Wood est un système de bureau qui confère à votre espace de travail une sensation de luxe et qui vous rapproche de la nature et de l'ambiance du foyer !



48

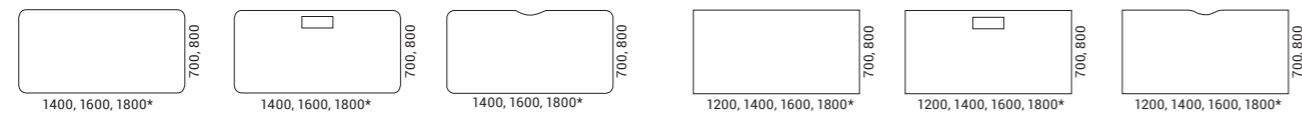

* - uniquement 800



Chaque table est unique

La texture du bois et leurs larges anneaux de croissance créent un motif distinctif. Le bois teinté et laqué révèle davantage le motif. Le bois naturel a tendance à changer de couleur au fil du temps.

Adapter les benches composés composés de deux bureaux selon la dynamique de votre lieu de travail en utilisant des éléments supplémentaires vous permettant d'augmenter facilement le nombre de postes de travail.



50



51

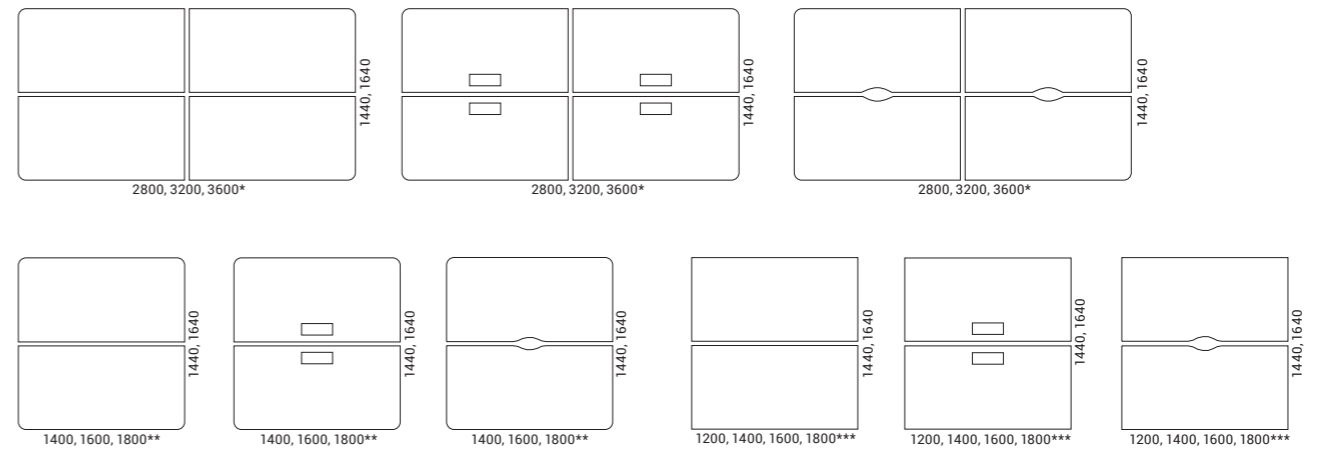

* - uniquement 1640
 ** - uniquement 800, 1640
 *** - uniquement 800

BUREAUX

BUREAUX



ERA
C09

TABLES
DE CONFÉRENCE
ET DE RÉUNION

> 80

TABLES
HAUTES

> 96

TABLES
BASSES

> 102

MOBILIER
DE DIRECTION

> 344

Classique modern

Même le nom lui-même dérivé du mot latin signifie quelque chose de « nouveau ». Si vous modifiez la texture du plan de travail ou la couleur des pieds, vous pourrez créer un nouveau bureau.

54



NOVA

U

Les pieds en U classiques constituent une solution de design universelle.



A

Les pieds en forme de A ajouteront assurément un look et une élégance subtils aux bureaux NOVA A.



O

Les pieds de bureau en forme de O sont uniques en ce que vous pouvez également commander un séparateur spécial conçu pour les bureaux à deux et à quatre sièges.



H

Les pieds réglables en hauteur permettent de changer facilement la hauteur du bureau de 620 mm à 850 mm.



55

NOVA

Adapter les benches composés composés de deux bureaux selon la dynamique de votre lieu de travail en utilisant des éléments supplémentaires vous permettant d'augmenter facilement le nombre de postes de travail.



56

57

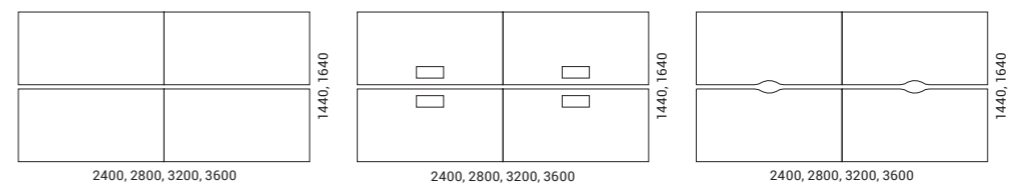
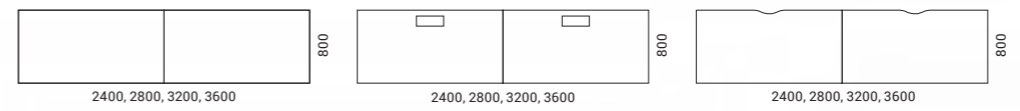
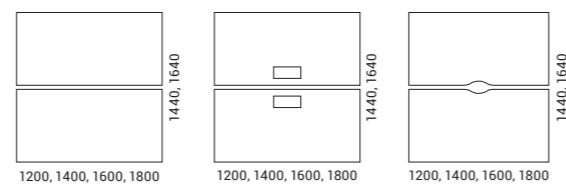
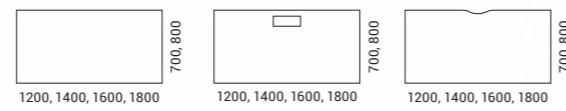

Plan de travail coulissant

Choisissez les bureaux NOVA U fonctionnels dont le plan de travail coulisse en le poussant ou en le tirant. L'agencement des passe-câbles, l'accès à l'unité d'alimentation et la gestion des câbles seront beaucoup plus pratiques. Ces bureaux reposent sur un principe très simple : pour accéder au passe-câbles, tirez le plan de travail vers vous ; si vous voulez dissimuler les câbles, poussez simplement et légèrement le plan de travail.

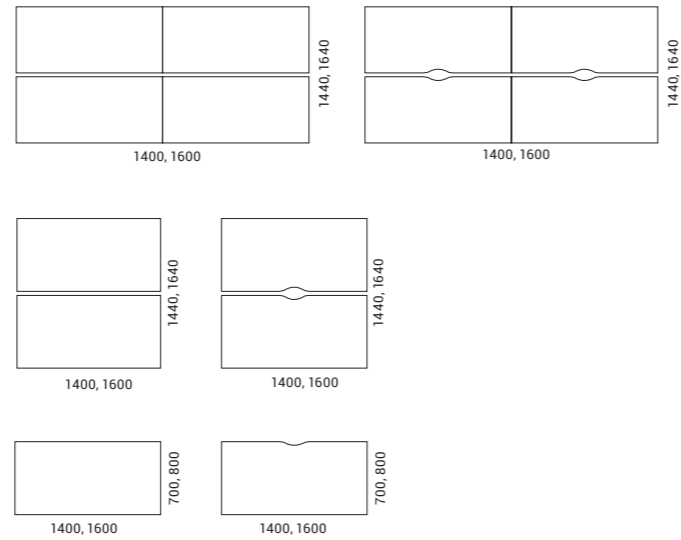

Bureau d'équipe en forme de trèfle

Le bureau en face à face avec des découpes pour la gestion des câbles a une forme de trèfle. Idéal pour agencer un espace de travail pour une équipe de trois personnes.

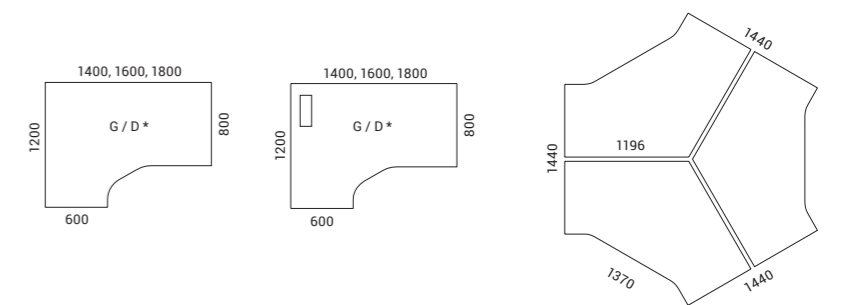

* - gauche / droite

BUREAUX



NOVA

NOVA

Des meubles qui semblent flotter dans l'air

Une caractéristique exceptionnelle des bureaux AIR est la finesse des pieds en métal qui procure une sensation de légèreté tout en garantissant leur durabilité et leur stabilité.



62

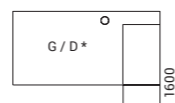
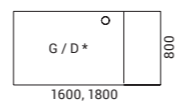
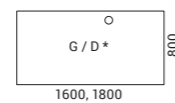
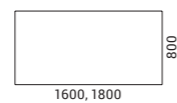

1600, 1800, 2000
* - gauche / droite

Pour une utilisation encore plus efficace de l'espace, choisissez un placard suspendu au-dessus du bureau pour stocker des objets personnels et des fournitures de bureau.



63

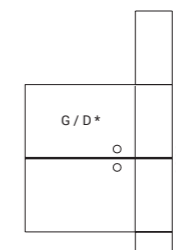
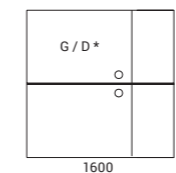
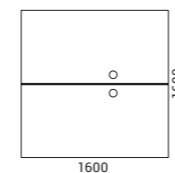
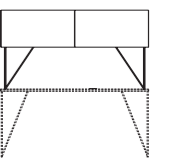

1600, 2000
* - gauche / droite

Des conceptions AIR minimalistes, des solutions réfléchies, des combinaisons de textures et de couleurs différentes – tout cela offre une liberté de création accrue pour les architectes qui conçoivent des espaces de bureau.



Je pense qu'un espace de travail moderne devrait être fonctionnel et léger, à l'image d'une nature vierge, d'une eau cristalline et de l'air frais. »

Gediminas Juška



T-EASY

TABLES
DE CONFÉRENCE
ET DE RÉUNION

> 89

Des bureaux qui ne restreignent pas la liberté de mouvement de l'utilisateur

Les bureaux T-EASY sont parfaits pour créer un environnement de travail dynamique dans lequel, en fonction de la nature du travail effectué, l'espace de travail peut être aménagé avec des bureaux à hauteur fixe (H = 740 mm) pour des courtes périodes de travail et des bureaux ergonomiques à réglage électrique pour des travaux réguliers permettant aux utilisateurs de changer de posture selon le principe assis-debout.

66

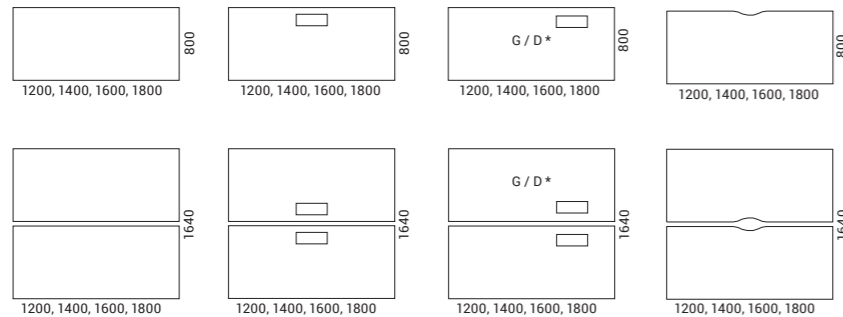

* - gauche / droite

ONE H

Idéal pour n'importe quel espace de travail !

En travaillant sur votre bureau aux pieds en forme de T, vous pourrez profiter d'une grande liberté de mouvement puisqu'il y a davantage d'espace sous le bureau et autour de celui-ci.

67

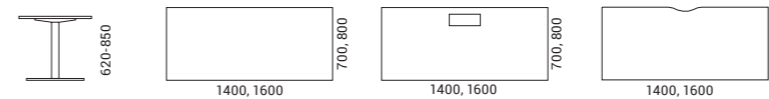

OPTIMA C

Une solution optimale pour votre lieu de travail

BUREAUX

> 69

TABLES DE CONFÉRENCE ET DE RÉUNION

> 89

TABLES BASSES

> 103

BUREAUX

> 68

TABLES DE CONFÉRENCE ET DE RÉUNION

> 89

TABLES BASSES

> 103



68

OPTIMA C est une ligne optimale de mobilier de bureau qui vous permet de créer un environnement de travail confortable, fonctionnel et bien organisé, utilisant un minimum de composants.

Le bureau est pourvu de pieds en porte-à-faux doubles en forme de C et un insert pour une gestion discrète des fils et des câbles. Choisissez le type de bureau qui répond le mieux à vos besoins.

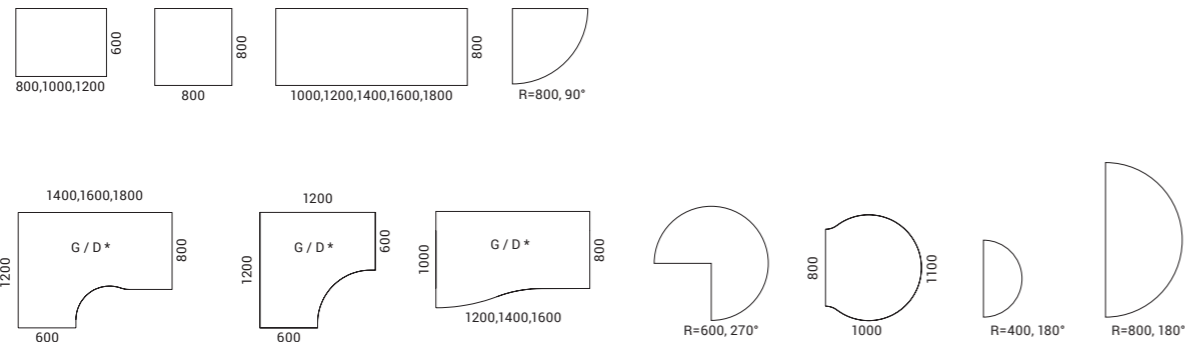

* - gauche / droite

OPTIMA Plus



69

Le système comprend des pieds panneaux d'extrémité munis de vérins de réglage qui permettent la stabilité sur un sol inégal. Choisissez le type de bureau qui répond le mieux à vos besoins : un bureau rectangulaire, un plan de travail avec des configurations pour droitiers ou gauchers, un plan de travail en coin ou en vague.

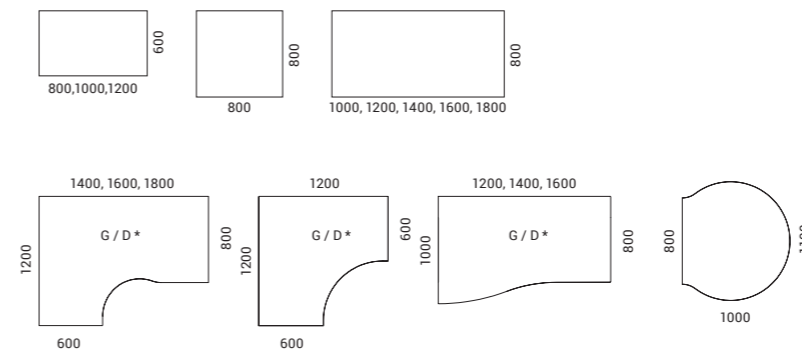

* - gauche / droite

Les tables NOVA Wood offrent une subtile sensation de luxe et créent une atmosphère chaleureuse grâce à leurs éléments naturels. La principale caractéristique de ces tables est leurs pieds en bois de frêne massif élégants et à motif unique.



reddot award 2019
winner

BUREAUX

> 48

TABLES
DE CONFÉRENCE
ET DE RÉUNION

> 74

TABLES
HAUTES

> 92

> 94

TABLES
BASSES

> 98

La table de réunion est dotée d'un insert en placage de frêne, une solution ingénieuse pour la gestion des câbles pour un espace de réunion.



70

71

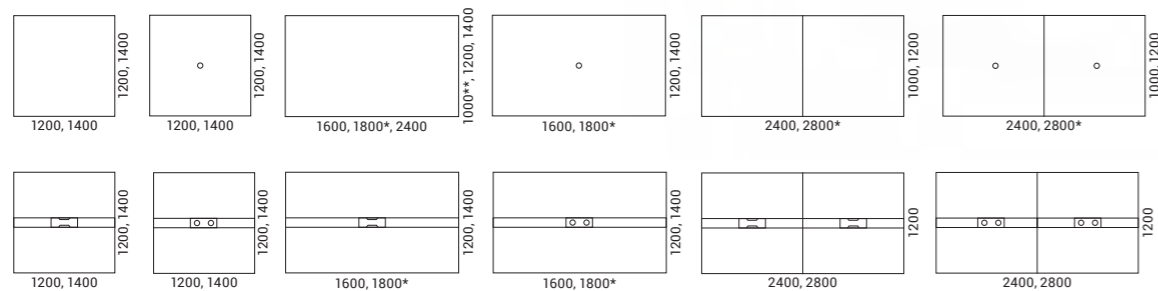

* - uniquement 1200
** - uniquement 2400

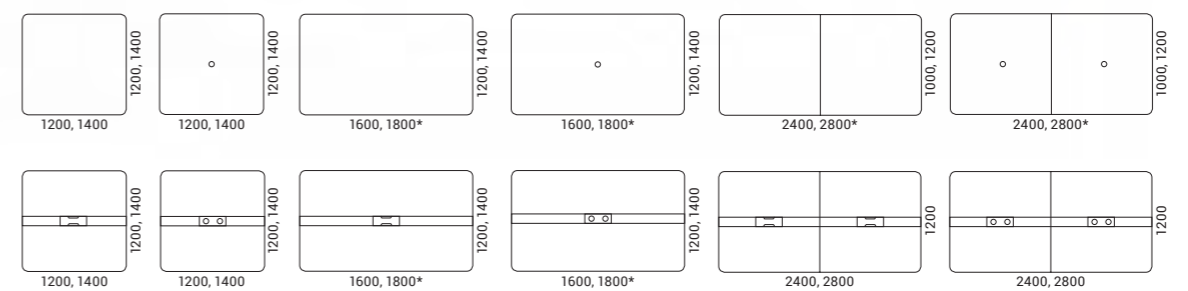

* - uniquement 1200



STEP
L15

TABLES DE
CONFÉRENCE
ET DE
RÉUNION

NOVA

Wood

Multipurpose

BUREAUX

> 48

TABLES
DE CONFÉRENCE
ET DE RÉUNION

> 70

TABLES
HAUTES

> 92

> 94

TABLES
BASSES

> 98



74

Un îlot multifonctionnel accueillant pour des réunions efficaces

La table de réunion multifonctions peut servir d'îlot confortable pour des réunions d'équipe pratiques dans un bureau en open-space. Grâce aux trois hauteurs différentes du plateau et aux accessoires bien conçus, la table multifonctions NOVA Wood vous permettra de créer un espace plus privé et plus pratique pour les longues réunions comme les réunions debout et spontanées, pour trouver des solutions rapides ou générer des idées.

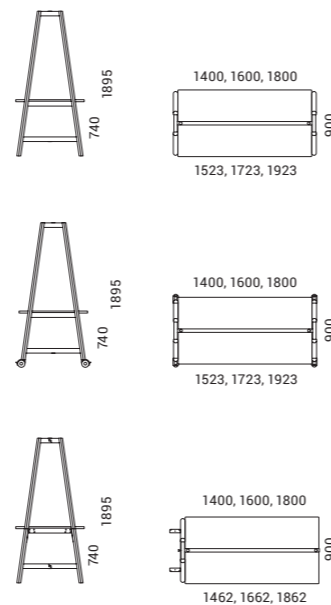

* Plateau de table avec sont également disponibles avec découpe pour prise de courant.

NOVA Wood Multipurpose



Des tables de réunion exclusives

Le design italien des tables est basé sur
l'harmonie des lignes droites et courbes.

La qualité se trouve dans les détails

Les tables rectangulaires sont équipées d'un Top
Access à fermeture silencieuse, joliment encadré
de métal et dissimulant le boîtier de gestion des fils.
Ce détail fonctionnel devient inestimable lors
de longues réunions.

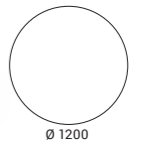

76

77

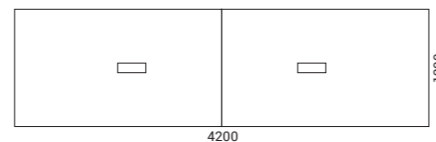
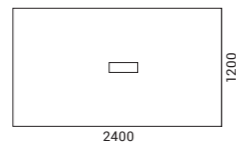

Les pieds élégants en acier incurvé,
en trois parties, sont fabriqués à
l'aide d'une technologie de pointe et
constituent la caractéristique distinctive
suprême du système. Le plateau épais
et solide augmente la robustesse et
l'impact visuel des tables.

78

79



Un choix universel

Des solutions intelligemment conçues vous permettent de créer des espaces de réunion esthétiques et bien organisés.



80

Les inserts des tables de réunions sont des éléments fonctionnels et ludiques qui peuvent être d'une couleur différente de celle du plan de travail et peuvent dissimuler efficacement le câble Internet et les boîtiers d'alimentation. De plus, chaque câble sous la table passe par des passe-câbles horizontaux et verticaux.

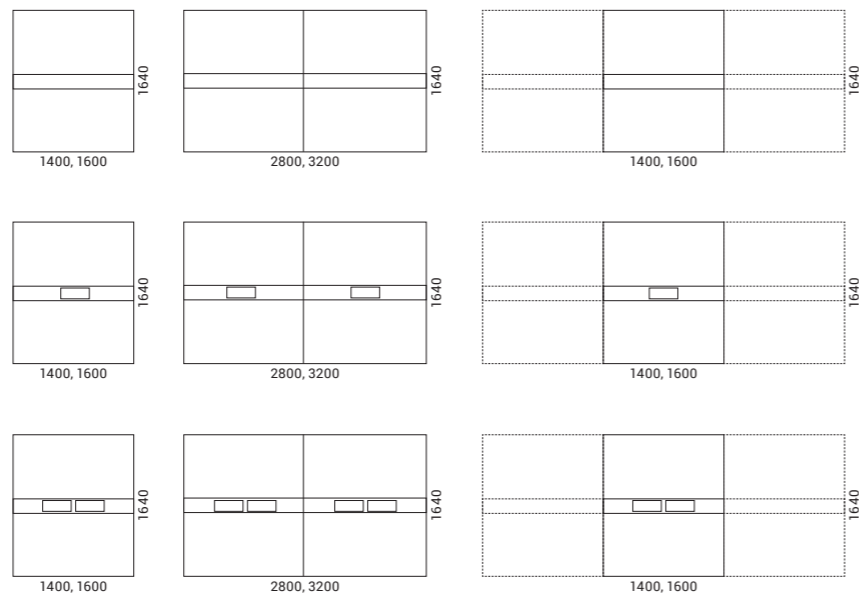

81

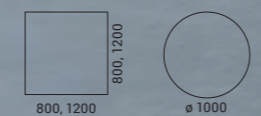
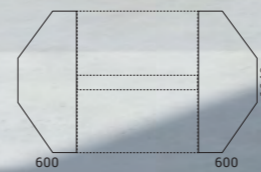

Les tables de réunion peuvent accueillir de 6 à 12 personnes, mais il est possible de configurer un nombre souhaité de postes de travail à l'aide de panneaux latéraux supplémentaires.

**TABLES DE
CONFÉRENCE
ET DE
RÉUNION**

AIR

Design par Gediminas Juška

BUREAUX

> 62

MOBILIER
DE DIRECTION

> 340

Les tables de réunion AIR offrent une variété de formes et de capacités différentes allant des tables rondes pour quelques personnes aux tables rectangulaires qui peuvent être réunies pour former un grand espace de conférence. Ces tables sont dotées d'une option de gestion des câbles cachés afin que vous puissiez garder le plan de travail aussi rangé que possible tout en chargeant votre ordinateur ou votre téléphone portable.



82

Le couvercle central peut être retiré pour révéler un compartiment contenant des accessoires et peut être fermé pour obtenir une table de conférence propre et bien soignée.

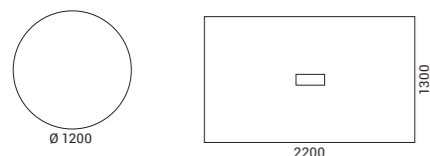

AIR



83

AIR

Laissez le travail
évoluer avec JAZZ

Les tables de réunion JAZZ sont idéales pour divers types de réunions car elles sont disponibles en versions réglable en hauteur ou à hauteur fixe.

84



Le design de la table de réunion JAZZ réglable en hauteur est unique car la base de la table est en béton. Les tables avec les pieds placés au centre plutôt que sur les côtés créent un espace accueillant où les gens peuvent se rencontrer et communiquer. Ce type de table de la ligne JAZZ est idéal pour les brèves réunions, les séances de brainstorming ou les pauses-café agréables.

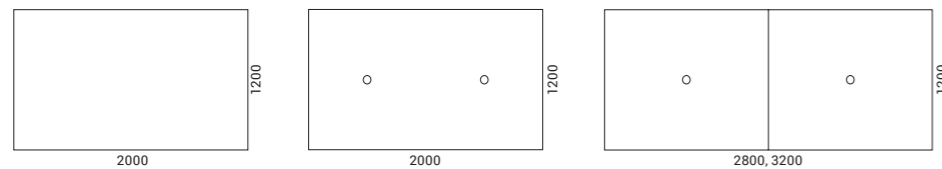

JAZZ



710 - 1210 mm

Pour les zones de réunion régulières pouvant accueillir des réunions plus longues, nous proposons des bureaux à hauteur fixe aux lignes épurées. Ces tables sont idéales pour un groupe de huit, dix ou douze personnes.



JAZZ

FLIP-TOP FLIP-TOP.II

Des tables de réunion
peu encombrantes

Un bureau FLIP-TOP a un plan de travail qui peut être basculé en position verticale et est livré avec des roulettes. Cela vous permettra non seulement de gagner de l'espace, mais également de préparer facilement l'espace de travail pour des réunions, des conférences, des formations ou un travail collaboratif.



86

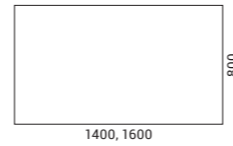

FOLDING

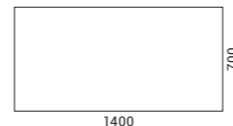

87

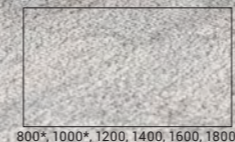

* uniquement 600

FORUM

TABLES
BASSES
> 103

Des tables de réunion
abordables, solides et
durables



88

Les bases et les plateaux ronds garantissent une utilisation efficace de toute la surface de la table et facilitent la communication avec vos collègues et partenaires. Choisissez parmi notre vaste gamme de tailles de tables pour trouver une option qui vous offrira le plus de confort et répondra à vos besoins spécifiques.

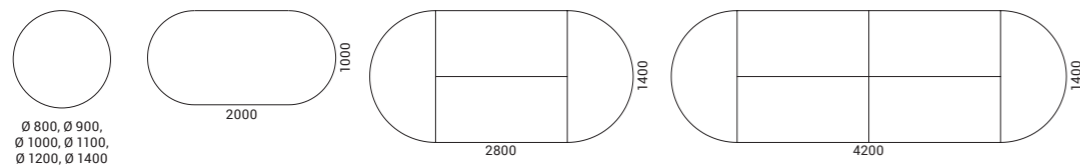

FORUM

OPTIMA

BUREAUX
> 68
> 69

TABLES
BASSES
> 103

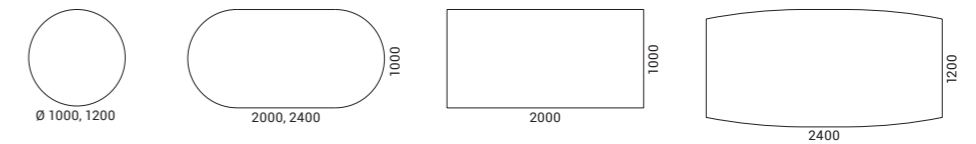

89

T-EASY

BUREAUX
> 66

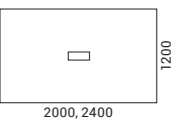

OPTIMA / T-EASY

MEDIA

Une solution
intelligente pour les
espaces de réunion

Il vous permet d'effectuer facilement des présentations et de participer à des vidéoconférences et à des réunions. Le mur de conférence peut être fixé à différents types de tables de réunion ou de tables hautes. Vous pouvez également choisir le mur MEDIA avec une prise de courant et un port de câble pour la gestion des câbles.

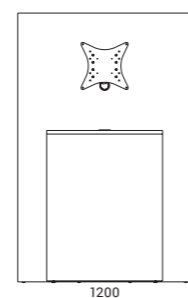
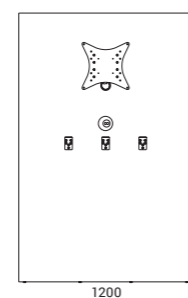
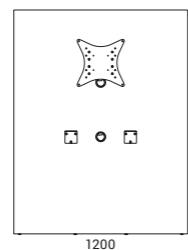
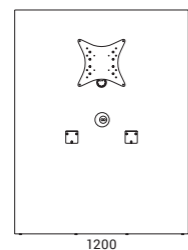

NOVA

Wood

Multipurpose

BUREAUX

> 48

TABLES
DE CONFÉRENCE
ET DE RÉUNION

> 70

> 74

TABLES
HAUTES

> 94

TABLES
BASSES

> 98



92

Des accessoires fonctionnels et options d'alimentation

Avec l'aide d'accessoires, vous pouvez créer un espace fonctionnel et de style unique. Vous pouvez facilement fixer un écran d'affichage ou un tableau d'écriture aux pieds de la table. En même temps, les étagères seront l'endroit idéal pour accueillir des bouteilles d'eau ou de petites fournitures de bureau. Les plantes de bureau placées au-dessus des étagères contribueront à créer une atmosphère plus chaleureuse et intime. Les solutions électriques intégrées au plateau de la table assureront un accès pratique à l'alimentation de votre équipement de réunion.

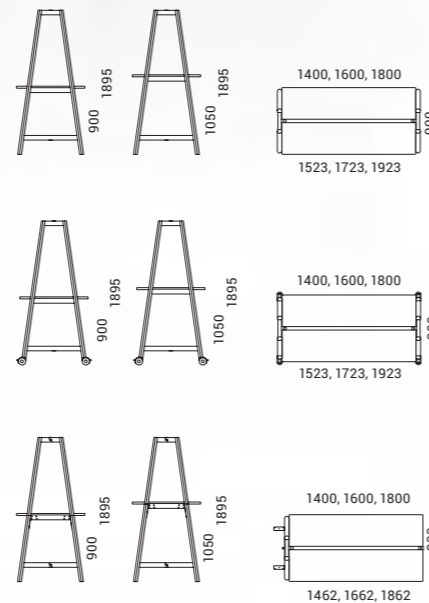

* Plateau de table avec sont également disponibles avec découpe pour prise de courant.



93

TABLES
HAUTES

NOVA Wood

Une touche de nature
dans votre bureau !

Parfaite pour des réunions spontanées avec des collègues ou pour une courte pause-café, la table haute de réunion NOVA peut devenir une touche subtile et apporter un supplément de chaleur à votre intérieur de bureau.

BUREAUX

> 48

TABLES
DE CONFÉRENCE
ET DE RÉUNION

> 70

> 74

TABLES
HAUTES

> 92

TABLES
BASSES

> 98



94

La hauteur de la table vous permet de tenir une réunion soit en position assise en utilisant des chaises hautes, soit en position debout, ce qui améliore l'engagement de l'équipe, l'efficacité du travail et même la santé. Ces tables peuvent également être combinées à des murs de conférence, qui vous permettront d'utiliser des appareils multimédias pour des présentations ou simplement de charger votre ordinateur portable et votre téléphone.

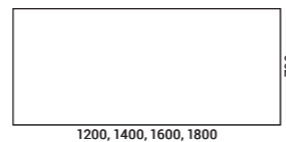
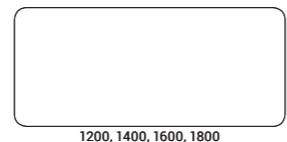

NOVA Wood



NOVA Wood

TABLES
HAUTES

NOVA

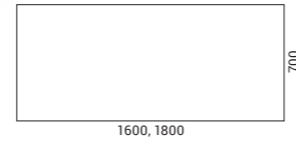
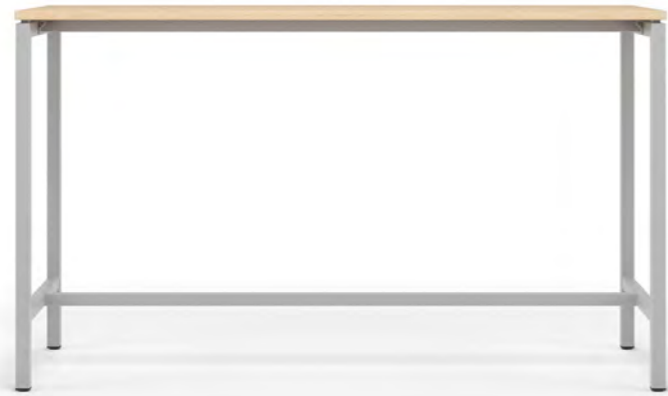

BUREAUX

> 54

TABLES DE CON-
FÉRENCE ET DE
RÉUNION

> 80

TABLES
BASSES

> 102

MOBILIER
DE DIRECTION

> 344

LIGHT

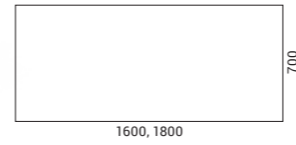

96

JAZZ

Design par Christina Strand et Niels Hvass

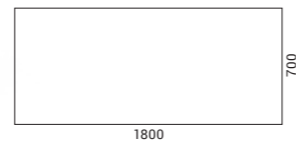
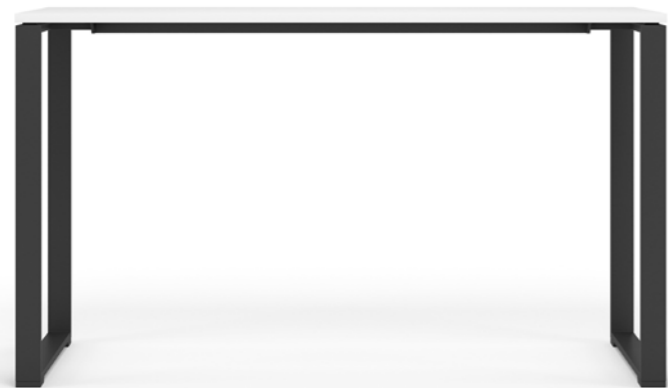

TABLES DE CON-
FÉRENCE ET DE
RÉUNION

> 84

NOVA / LIGHT / JAZZ

TABLES
HAUTES



TABLES
BASSES

NOVA Wood

BUREAUX	TABLES DE CON- FÉRENCE ET DE RÉUNION	TABLES HAUTES
> 48	> 70 > 74	> 92 > 94

TABLES
BASSES

98



Une table basse bien conçue et compacte à tout espace de détente. Ces tables se présentent sous des formes rondes et rectangulaires qui trouveront sans aucun doute une place dans votre intérieur.

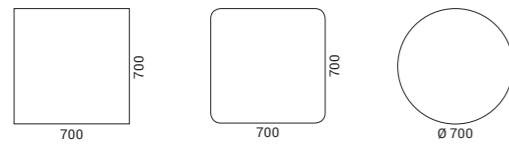

NOVA Wood

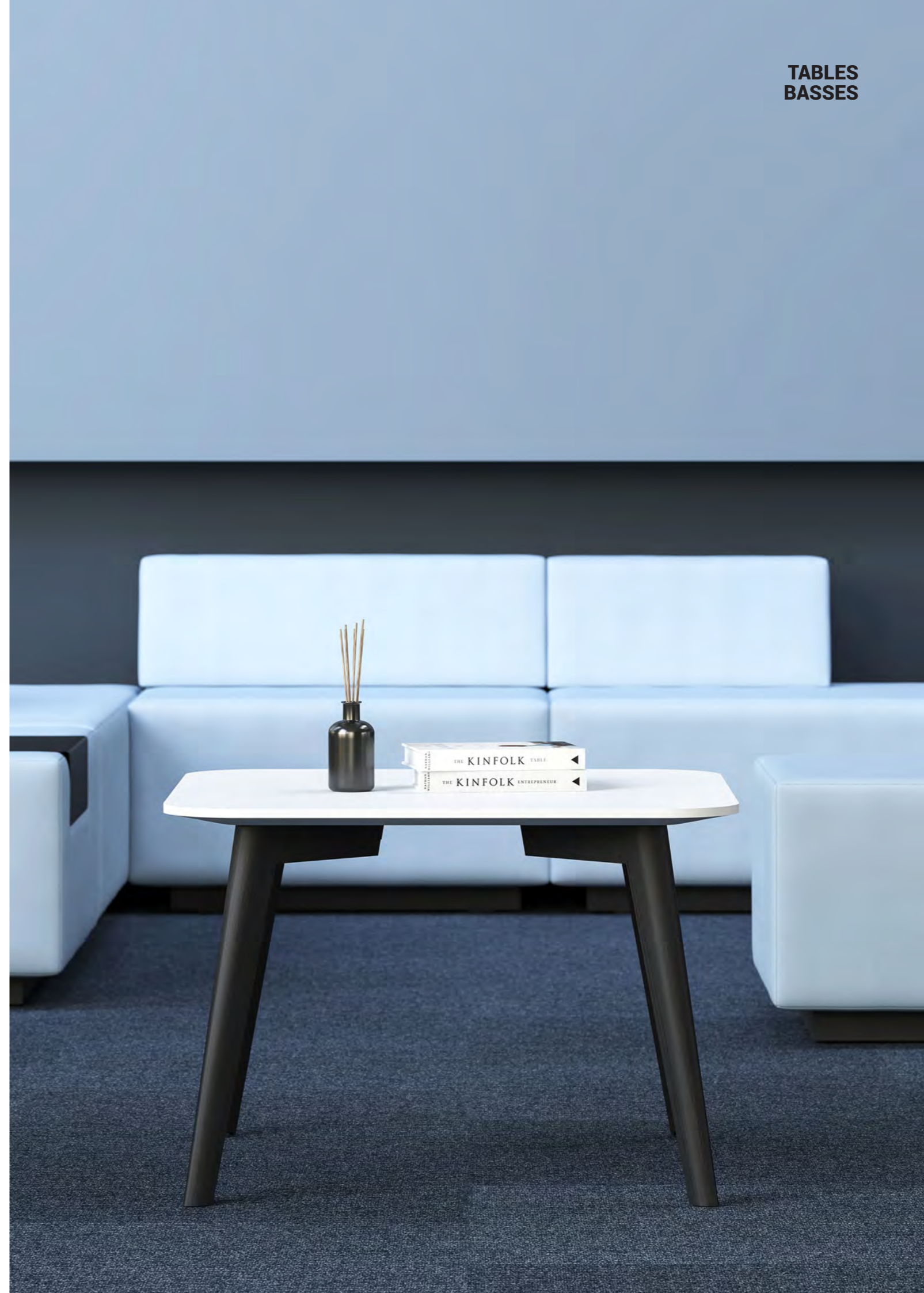

MOBI



100

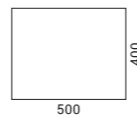

AMBER

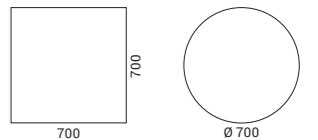

101

SITO

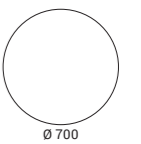

TABLES
BASSES

NOVA

BUREAUX

> 54

TABLES DE CON-
FÉRENCE ET DE
RÉUNION

> 80

TABLES
HAUTES

> 96

MOBILIER
DE DIRECTION

> 344

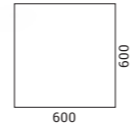

102

NOVUS

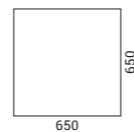

NOVA / NOVUS

FORUM

TABLES DE CON-
FÉRENCE ET DE
RÉUNION

> 88

TABLES
BASSES

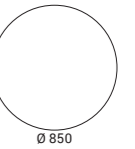

103

OPTIMA

BUREAUX

> 68

> 69

TABLES DE CON-
FÉRENCE ET DE
RÉUNION

> 89

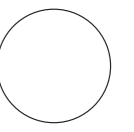
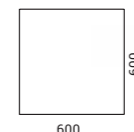

FORUM / OPTIMA

RANGEMENT

ARMOIRES



104

CHOICE
> 106

CAISSONS TOWER



BOXI
> 122

CASIERS



CHOICE
> 126

CAISSONS



NOVA
> 134

105



UNI
> 114



NOVA
> 132



OPTIMA
> 135



NOVA
> 118

Votre liberté
de choix !

Nous proposons une large gamme de solutions de rangement et de fonctionnalités afin que vous puissiez choisir ou créer des armoires personnalisées mieux adaptées à votre espace de travail.

106



107

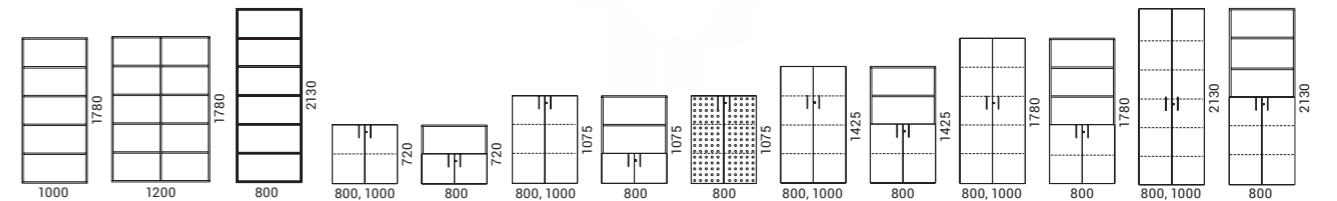
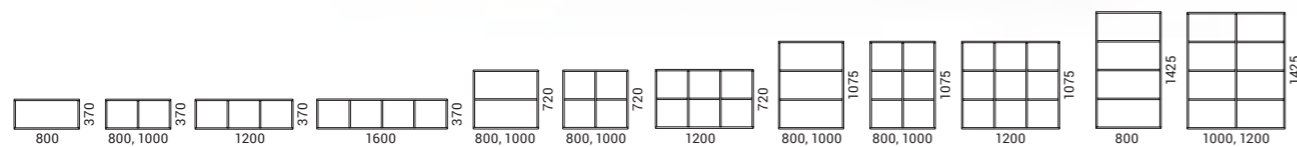

ARMOIRES

Une large gamme d'armoires

Le système d'armoires offre un choix parmi 6 hauteurs d'armoires différentes, 4 options de portes et de largeurs et même 7 types différents de bases. Profitez d'une totale liberté pour choisir celle qui vous convient le mieux !

Vous pouvez utiliser des portes acoustiques, des armoires à portes coulissantes, des armoires à portes battantes et des bibliothèques ouvertes.

108 Une plinthe ou des pieds en métal conviendront parfaitement à ceux qui souhaitent créer un style de bureau minimaliste. Les pieds en bois de frêne naturel vous rapprocheront de la nature de manière très subtile. Les roulettes faciliteront la réorganisation du mobilier de bureau. Chaque solution peut être votre meilleur choix.



4 types de porte



Bibliothèques ouvertes Portes à charnières Portes coulissantes Portes acoustiques



4 largeurs

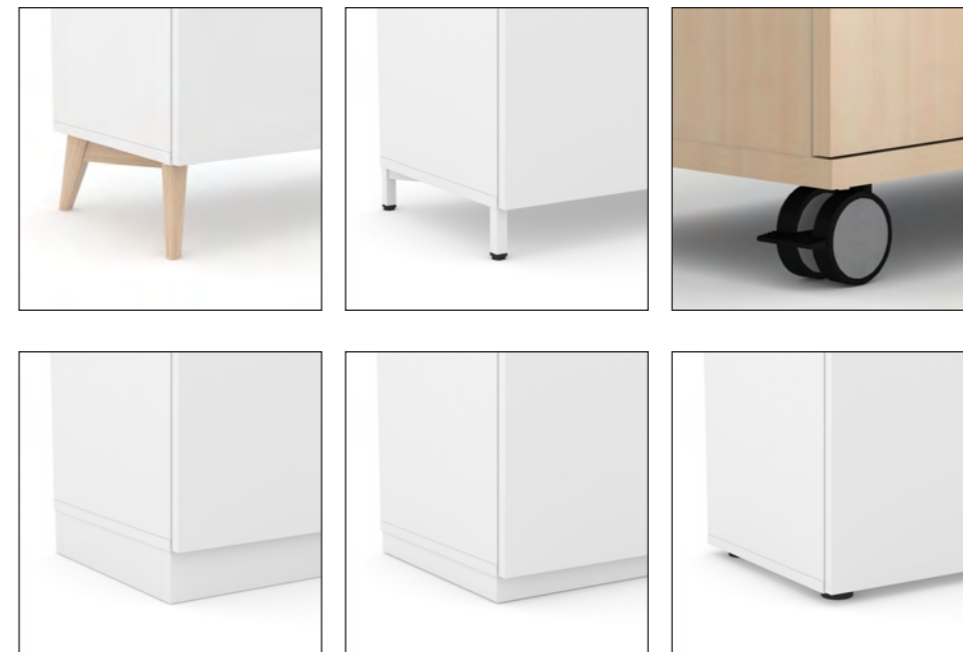

7 types de base

ARMOIRES

6 hauteurs



Une approche pratique

L'un des principaux avantages des unités de rangement CHOICE est qu'elles offrent un agencement interne commode et pratique.

Des combinaisons infinies

Vous pouvez facilement créer votre propre design unique en combinant différentes armoires. Il est également judicieux de combiner différents types de textures : tapisserie, mélamine et placage naturel. Choisissez parmi une large gamme de matériaux et de couleurs pour créer les combinaisons souhaitées qui s'intégreront parfaitement à votre bureau.

110

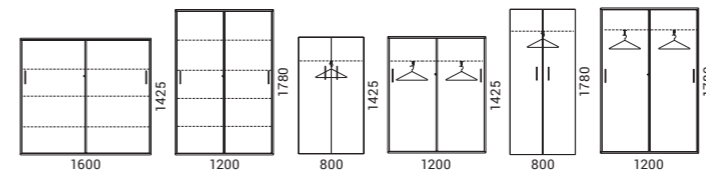
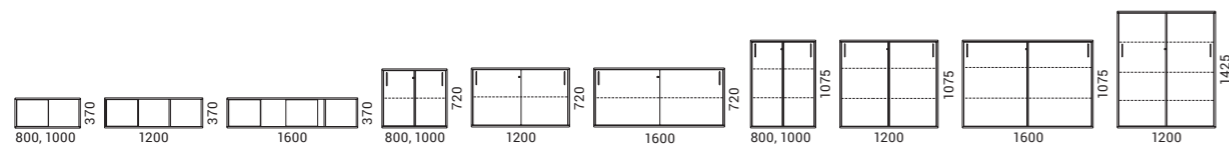



Un rangement bien organisé pour le matériel de bureau

Un grand choix d'accessoires vous permet d'agencer l'intérieur des armoires en fonction de vos besoins.

114



115

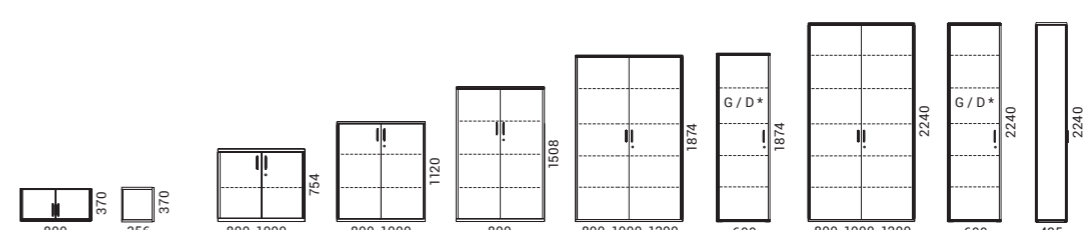
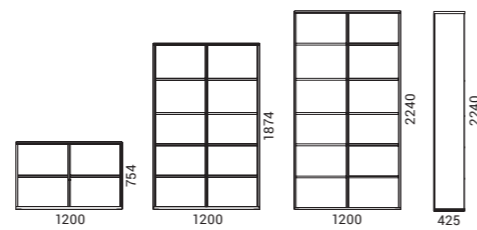
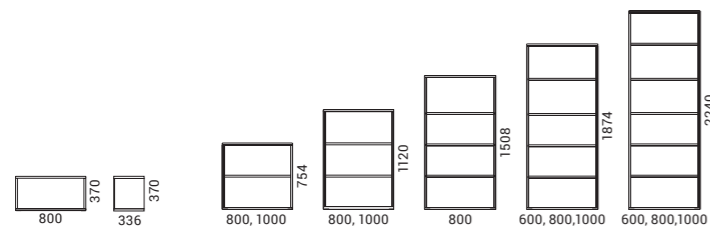

* - gauche / droite

Des touches colorées

Le dos rembourré du meuble ajoute de la couleur à votre espace de travail et absorbe les bruits. Si vous choisissez une armoire avec un dos spécial adapté à l'écriture, vous disposez d'un espace supplémentaire pour noter vos idées.

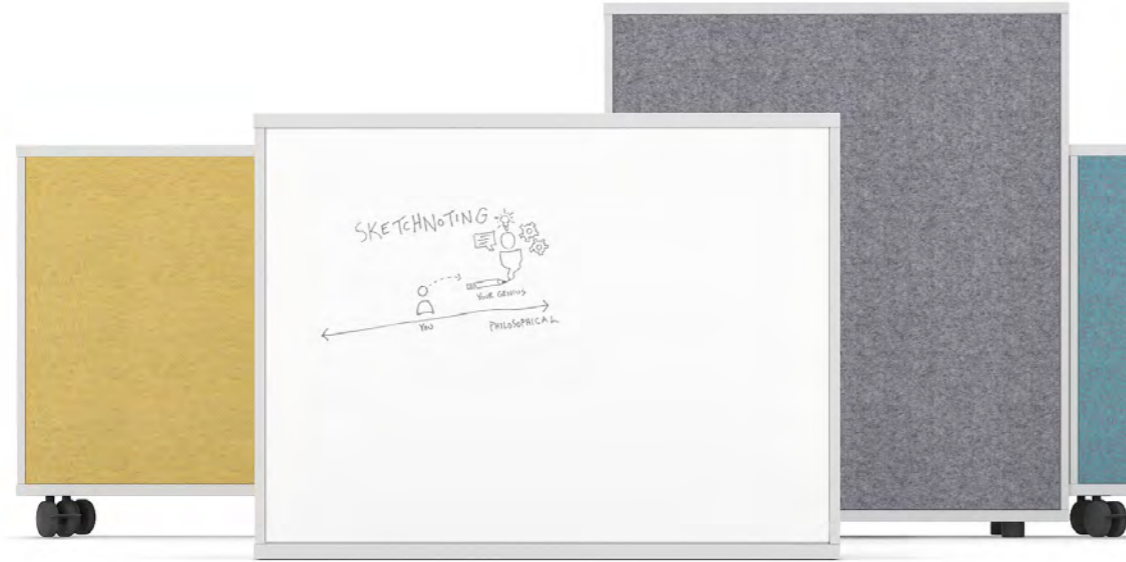

116

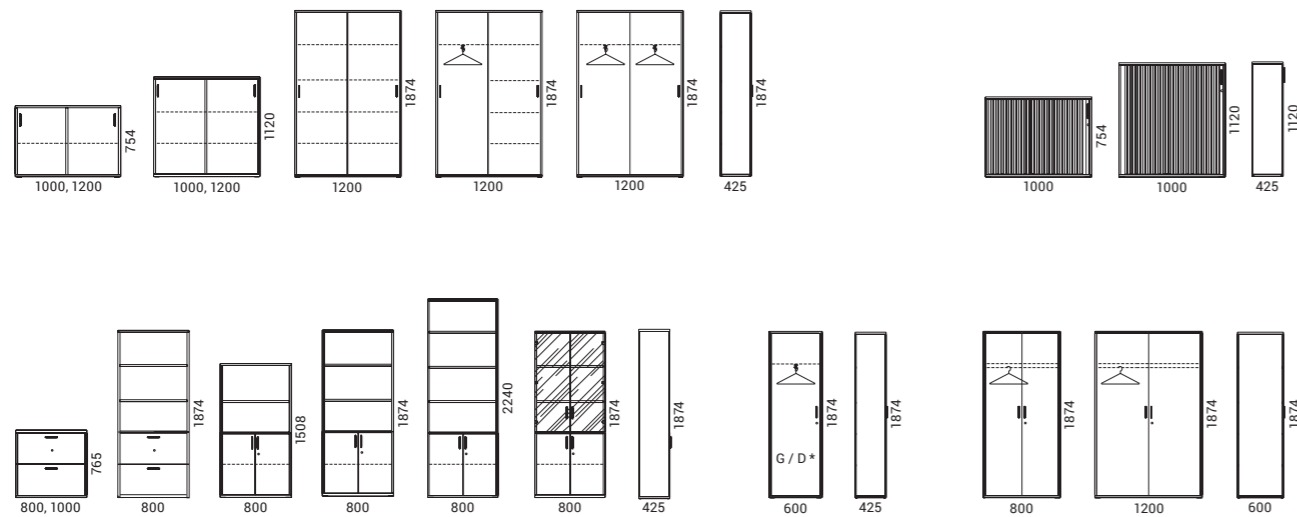

* - gauche / droite



Une simplicité
merveilleuse

Des solutions simples et ergonomiques qui sont idéales pour l'aménagement des grands espaces de travail et qui contribuent à créer un style intérieur cohérent.

118



119

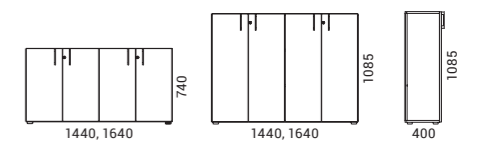
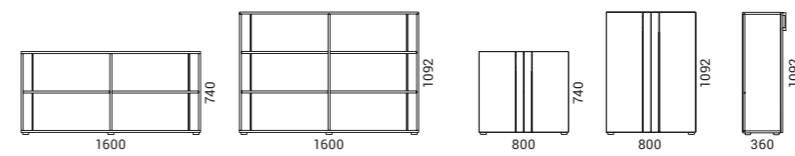
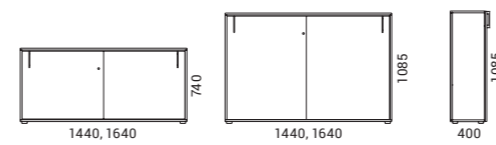
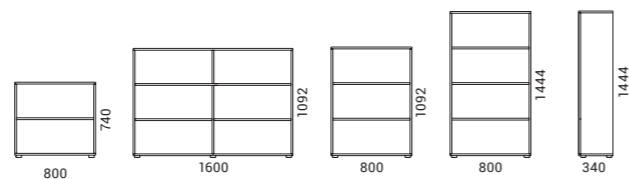
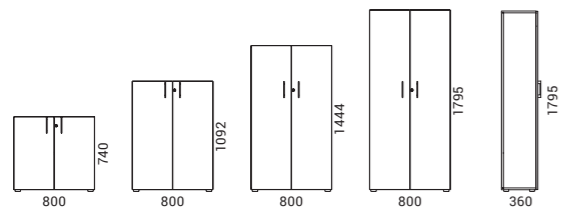

ARMOIRES

Adaptées à la hauteur
du bureau

La hauteur des armoires correspond à la hauteur
des bords de bureaux disponibles dans la ligne
de produits.



120

Des éléments
décoratifs

Choisissez des inserts décoratifs
en verre acrylique et des poignées
pour votre armoire pour y ajouter
une touche élégante.



NOVA

ARMOIRES



Style minimaliste - possibilités illimitées

Le caisson tower BOXI est une solution simple et universelle conçu pour répondre à tous les besoins essentiels des bureaux au quotidien.



122



* - gauche / droite

BOXI

Aménagement flexible des espaces de travail

Choisissez une hauteur de caisson tower préférée : un caisson tower de 740 mm peut servir d'extension à un bureau à hauteur fixe, tandis que les options de 1 090 ou 1 200 mm constitueront un ajout précieux aux bureaux assis ou pourront être utilisées comme séparateur d'espace de travail. Les caissons tower BOXI avec étagères peuvent être configurés à droite ou à gauche. Ils peuvent donc être facilement réorganisés si vous décidez de modifier la disposition de l'espace de travail.



123

Tous les caissons tower sont disponibles en deux profondeurs de 800 ou 820 mm et peuvent donc être combinés avec des bureaux individuels des bureaux en face à face.



BOXI

CAISSONS TOWER

Tirez le meilleur parti
de toutes les options
disponibles

Choisissez des étagères spacieuses ou des tiroirs universels, des petites étagères avec une garniture de rembourrage ou des petits tiroirs pour ranger de petits objets. Les caissons tower BOXI avec prise USB ou prise de courant vous permettront de recharger vos appareils portables.

124



Polyvalence visuelle

Mélanguez et associez différentes couvertures de mélamine ou utilisez une jardinière pour transformer les caissons tower BOXI en îlots verts dotés d'une végétation luxuriante, ce qui sera un excellent moyen pour les employés de se reposer les yeux pendant une pause.



BOXI



BOXI

Un attribut essentiel pour les espaces partagés

Les casiers modulaires constituent une solution polyvalente pour le stockage sécurisé d'objets personnels et de bureau, pour une utilisation temporaire ou quotidienne. Les casiers CHOICE peuvent être utiles aussi bien aux travailleurs résidents qu'aux travailleurs mobiles ou aux visiteurs des bureaux.

126

Système modulaire

Créez les combinaisons les mieux adaptées aux différents espaces en combinant des modules de casiers CHOICE de même hauteur (917 mm / 1367 mm / 1817 mm). En outre, vous pouvez combiner des portes de deux hauteurs (450 mm / 900 mm) et de types différents – le type standard et le type avec découpe pour le courrier ou l'aération.

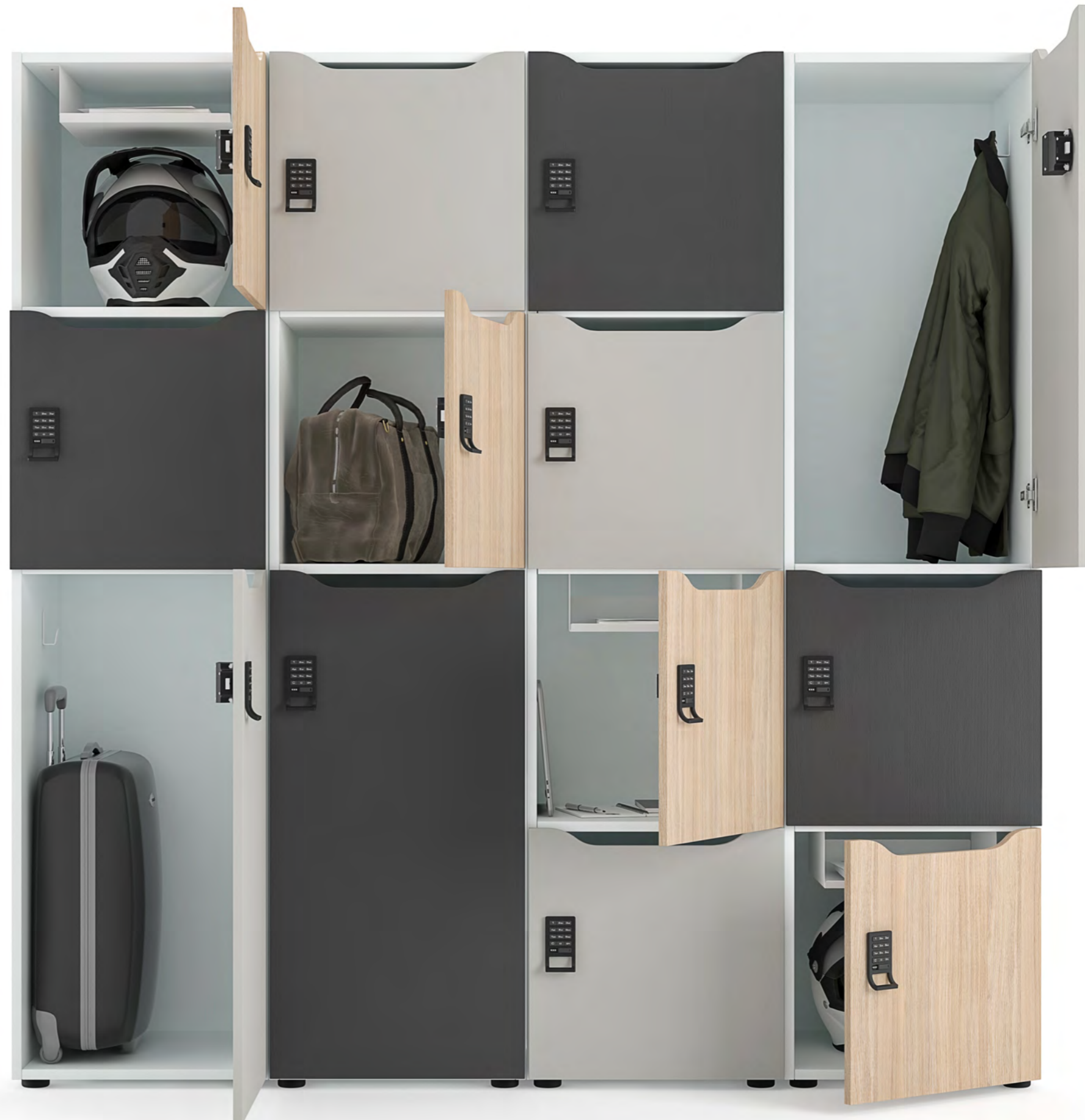

127

Casiers personnalisés

Une variété de tailles et de types de casiers pour répondre à différents besoins allant du rangement de petits objets personnels et fournitures de bureau aux objets de grande taille. Personnalisez votre casier en utilisant des articles supplémentaires tels que des étagères en métal, des étiquettes de noms ou des crochets.

Quatre types de serrures

Outre la serrure traditionnelle à clé, nous proposons également une serrure à combinaison et des serrures électroniques (à ouvrir avec un code ou une carte). Les casiers avec des serrures électroniques peuvent être attribués à un usage personnel ou peuvent être utilisés par différents utilisateurs pour des besoins temporaires.



129

Combinaisons colorées

Les casiers sont un excellent outil pour exprimer la culture de votre entreprise. Cela peut être l'endroit où vous pouvez exposer les couleurs de la marque de l'entreprise dans votre espace de travail.

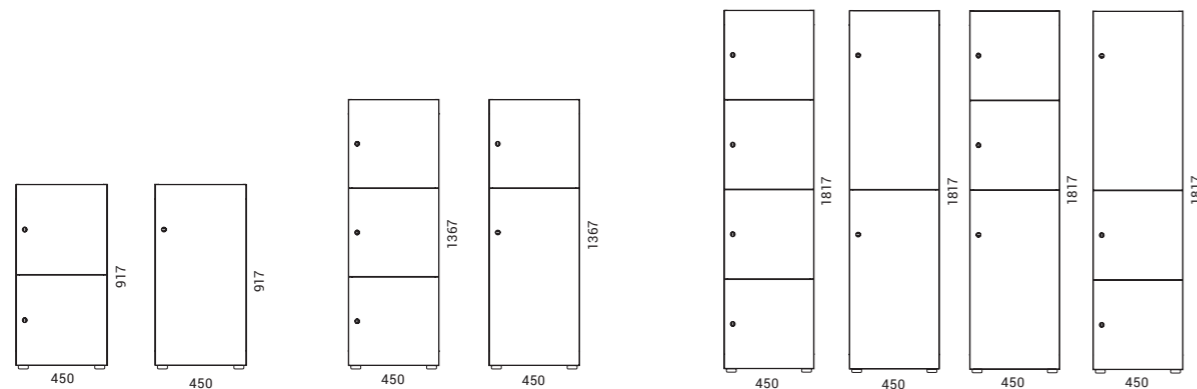

CHOICE

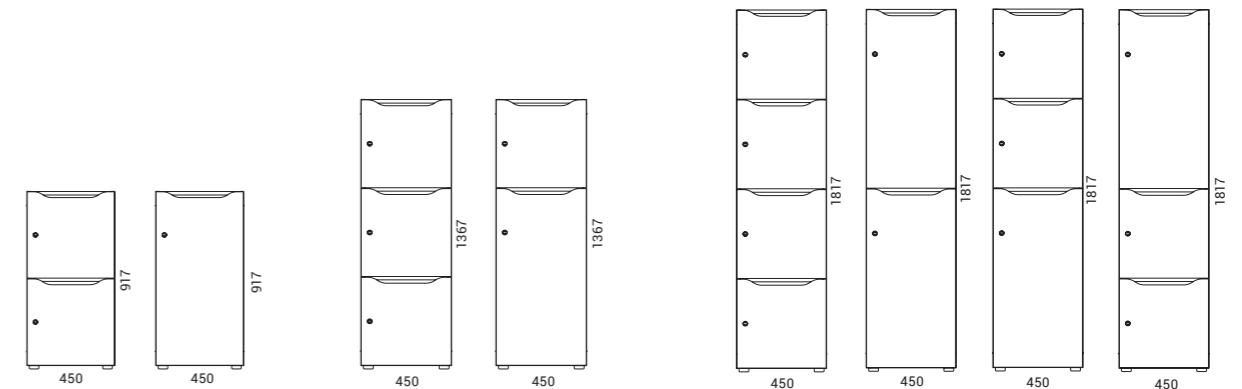

CHOICE



CHOICE

CHOICE

CASIERS

NOVA

ARMOIRES CAISSONS

> 118 > 134

Un dispositif de protection de la vie privée pour tout lieu de travail

NOVA est une solution de rangement simple et économique. Avec des hauteurs de 1 092 mm et 1 444 mm, ces casiers disposent de 6 ou 8 compartiments. Chaque compartiment est verrouillable pour garder les effets personnels en sécurité. Les portes et les boîtiers des casiers sont disponibles dans une gamme de finitions en mélamine ce qui vous permet d'adapter facilement ce mobilier à l'aménagement souhaité du bureau.

132

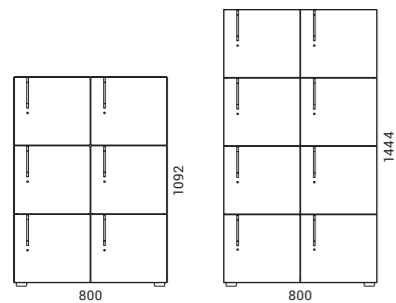

NOVA

CASIERS



NOVA

Des rangements universels

Nous proposons des caissons suspendus, des caissons mobiles sous le bureau ou des caissons fixes à hauteur de bureau. Les caissons peuvent être équipés de tiroirs classiques ou de tiroirs à dossiers suspendus.



134

Un design personnalisable

Les options de design avec les poignées minimalististes ou sans poignées permettent de créer un espace de bureau soigné et « propre ». Vous pouvez également ajouter une touche ludique à votre lieu de travail en combinant différentes couleurs de portes ou de cadres d'armoires ou en incorporant un coussin afin que les employés puissent s'asseoir sur l'armoire pour une courte pause.

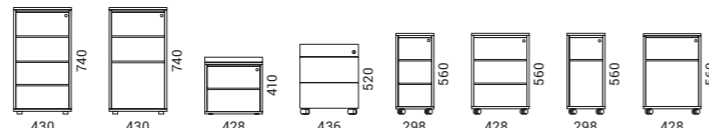

NOVA

Des meubles essentiels pour chaque lieu de travail

Les caissons OPTIMA élargiront vraiment votre espace de travail et vous permettront de ranger facilement vos dossiers et petits objets. Vous pouvez choisir des caissons à hauteur de bureau, sous le bureau ou mobiles en fonction de vos besoins et de vos préférences. Grâce à leur design clair et à leur grande fonctionnalité, les caissons OPTIMA offrent un complément idéal à tout espace de travail personnel.



135

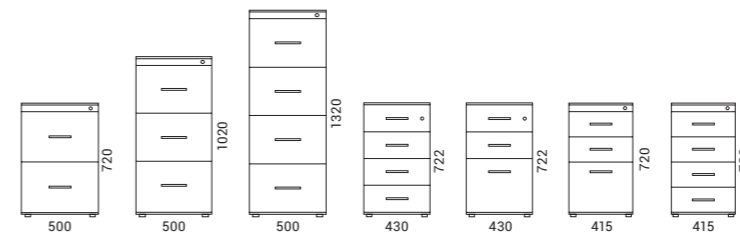

OPTIMA

SOLUTIONS ACOUSTIQUES

CABINES ACOUSTIQUES



SILENT ROOM
> 138

136

ÉCRANS DE BUREAU ACOUSTIQUES



ROUND PET
> 160



MODUS
> 164



DESK 760
> 166



TOP 530
> 168

ÉCRANS ET PANNEAUX ACOUSTIQUES



FREE STANDING
> 146



MODUS
> 150



MODUS Light
> 152



ACOUSTIC ARTWORK Partitions
> 154



ACOUSTIC ARTWORK Tiles
> 156

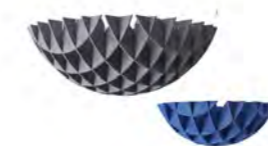

ACOUSTIC ARTWORK Clouds
> 158

MEUBLES ACOUSTIQUES



JAZZ Silent Box
> 170



MY SPACE
> 174



ARCIPELAGO Wood
> 180

137

SILENT ROOM

Choisissez les modules acoustiques SILENT ROOM pour créer des zones de travail fonctionnelles en divisant ou en ouvrant les espaces intérieurs si nécessaire. Ce module acoustique peut être installé au milieu de l'espace de bureau, près des murs ou des cloisons ou à l'intérieur d'une niche murale en maintenant un dégagement de seulement 300 mm au sommet pour assurer la circulation de l'air.

S

L

M

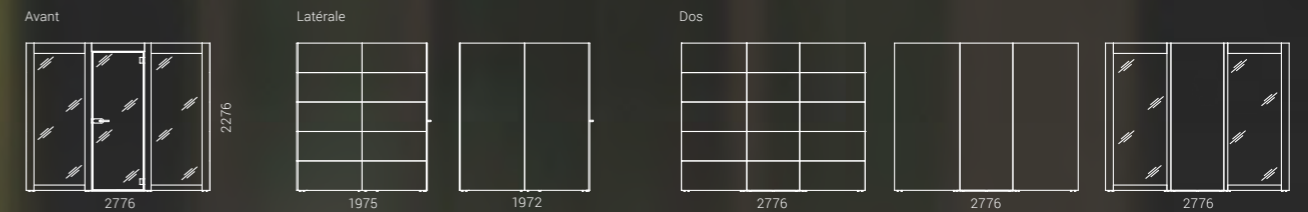
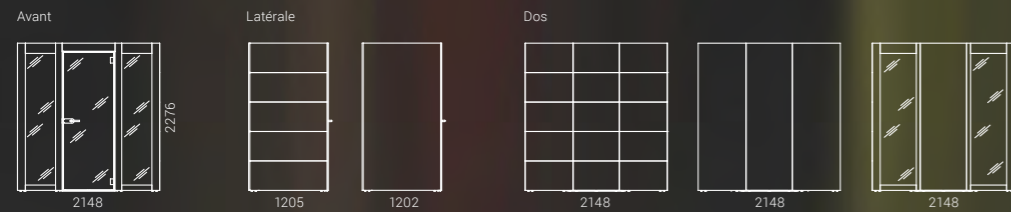

Moins de bruit, moins de chaos

La structure multicouche des parois de la SILENT ROOM, la porte hermétique et le plafond assurent une isolation phonique. La couche intérieure des panneaux est faite d'un matériau acoustique de haute qualité qui élimine l'écho et possède d'excellentes propriétés d'absorption acoustique. Les extérieurs rembourrés bloquent efficacement le bruit et créent un environnement de travail optimisé sur le plan acoustique.

Liberté de création pour personnaliser votre design

SILENT ROOM offre une variété d'options de design pour que vous puissiez créer un design personnalisé et l'ambiance de bureau souhaitée. Les finitions intérieures et extérieures peuvent être choisies séparément. La mélamine et le rembourrage peuvent être utilisés pour les panneaux extérieurs.

Un puissant système de ventilation installé au niveau du sol et dans le plafond du module acoustique SILENT ROOM élimine efficacement l'excès de chaleur et les niveaux élevés de concentration de CO₂. Une unité de commande intelligente sélectionne un niveau de ventilation et d'éclairage optimal et, si nécessaire, permet un réglage individuel. Dès qu'un employé quitte la SILENT ROOM, une ventilation intense est automatiquement activée pour préparer la pièce pour le prochain utilisateur.

140



SILENT ROOM

141



SILENT ROOM

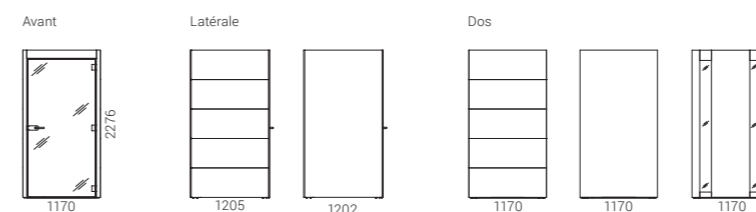

CABINES ACOUSTIQUES

SILENT ROOM est facilement adaptable à une variété d'activités. Les modules acoustiques sont disponibles en trois tailles différentes avec des options sélectionnables telles que des parois arrière en verre, des tables hautes ou standard, des sièges, des supports d'écran, etc.

Pour le confort des utilisateurs, la pièce peut être équipée d'une prise de courant (connecteurs USB de types A et C) ou d'un bloc d'alimentation à 3 fiches. Le bloc d'alimentation peut être livré avec des prises intégrées, des ports LAN ou USB dans diverses configurations.

CABINES ACOUSTIQUES

SILENT ROOM



FREE STANDING

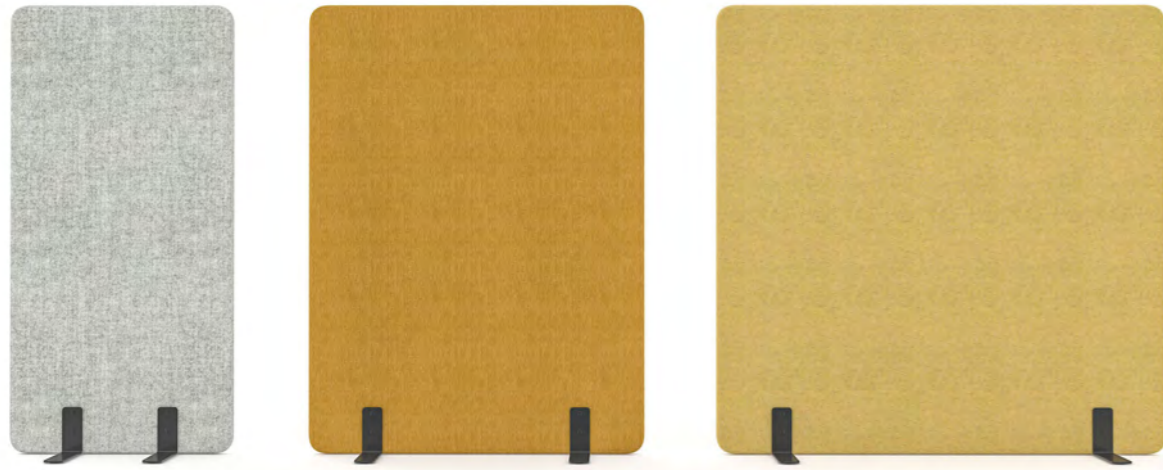

146

Écrans acoustiques multifonctionnels

Le système d'écran acoustique FREE STANDING offre des possibilités illimitées pour diviser votre bureau avec des barrières visuelles et acoustiques, et même créer rapidement de nouvelles zones pour des types d'activités spécifiques.



Grâce à leur configuration simple, ces écrans acoustiques vous permettent de diviser facilement votre espace de bureau en zones souhaitées. Vous pouvez choisir des écrans autoportants avec des pieds de support ou des écrans mobiles sur roulettes. Les panneaux sont disponibles dans un large choix de tailles et peuvent également servir de séparateurs d'espace de travail.

Les écrans sont remplis d'une mousse insonorisante spéciale et offrent une absorption acoustique de classe C. Ils peuvent être recouverts du tissu de votre choix. Les connecteurs spéciaux peuvent être utilisés pour combiner, aligner et maintenir les écrans en place.

148

149



FREE STANDING

FREE STANDING



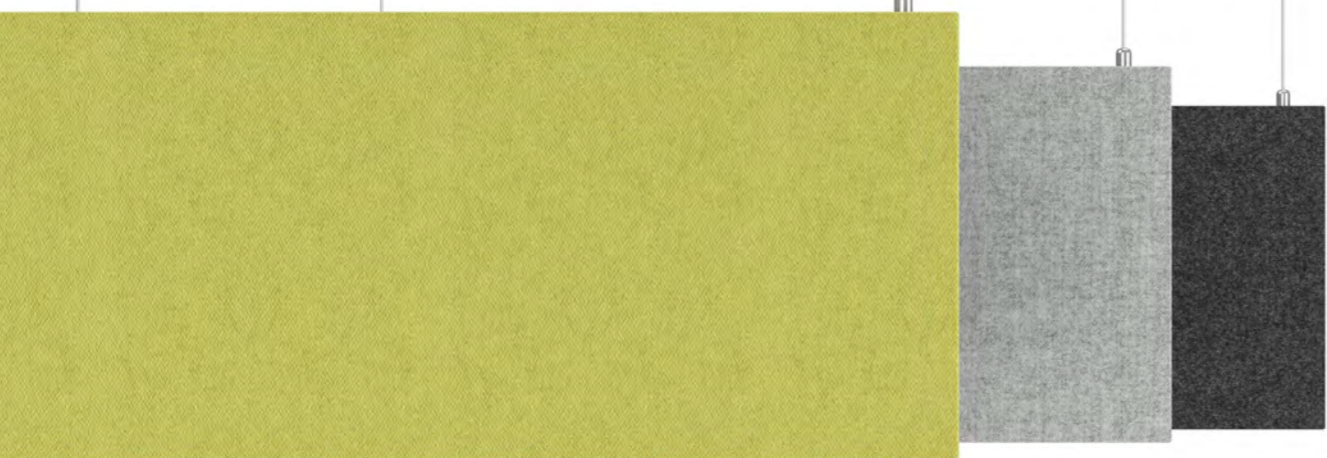

150

Les panneaux acoustiques MODUS amélioreront votre espace de travail et votre bien-être au travail en absorbant les bruits de fond et en créant des espaces acoustiques privés tout en apportant de la personnalité à l'espace intérieur. Le système de panneaux acoustiques comprend des panneaux muraux, des panneaux de plafond (horizontaux) et des panneaux de plafond (verticaux, à double face).

Les panneaux sont de différentes tailles, jusqu'à 1 200 x 1 200 mm, et s'assemblent très facilement. Les panneaux contiennent un matériau spécial breveté et certifié, conçu pour absorber efficacement le son.

Panneaux double face (verticaux)

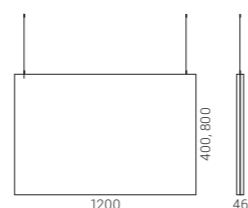

Panneaux muraux

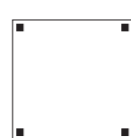

Panneaux de plafond (horizontaux)



Vous pouvez choisir des panneaux acoustiques avec différentes couleurs de tissu de chaque côté pour créer votre propre design intérieur unique. Choisissez parmi six tailles différentes et associez différentes profondeurs de panneaux (40 ou 70 mm).

MODUS Light

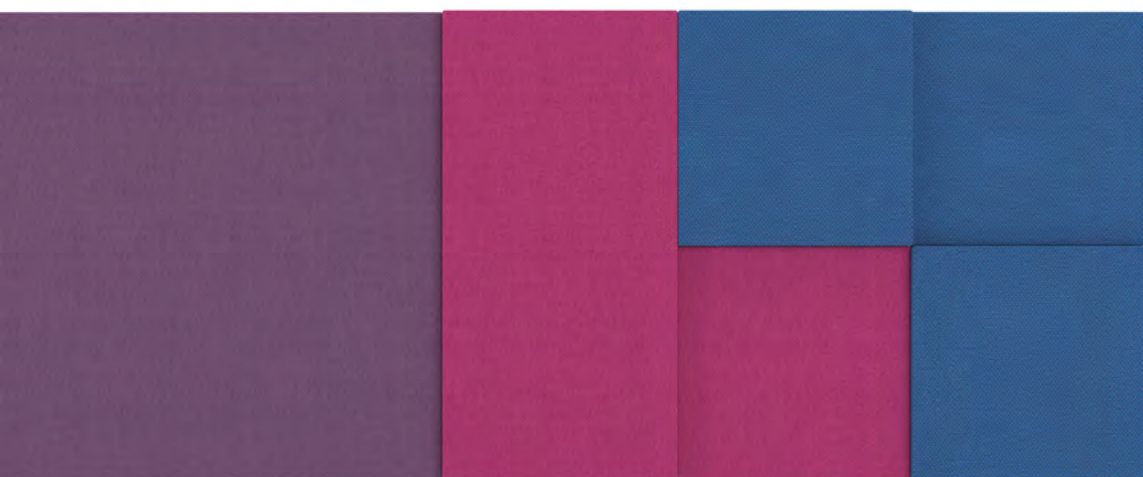

Un confort acoustique dans les zones de bureaux ouvertes

152

Les panneaux MODUS Light sont des panneaux de mur et de plafond légers et insonorisants qui améliorent l'acoustique des bureaux et constituent une solution intérieure inspirante et fonctionnelle.

Les panneaux sont fabriqués en mousse acoustique offrant une absorption acoustique de classe A (pour un panneau de 68 mm) ou de classe C (pour un panneau de 48 mm).

Grâce à leur conception légère, ces panneaux acoustiques sont faciles à transporter et à installer. MODUS Light est disponible en trois options de design : panneaux de mur et de plafond, panneaux suspendus et panneaux de plafond Armstrong (intégrés ou suspendus à un câble).

Mettez en œuvre vos idées créatives en utilisant des panneaux acoustiques de trois tailles et de deux profondeurs différentes. Vous pouvez également choisir parmi notre large gamme de tissus et une variété d'options de couleurs.

Panneau acoustique avec ferrures métalliques à fixer au plafond suspendu « Armstrong ».

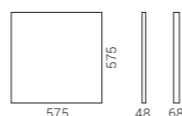

Panneaux muraux Panneaux de plafond (horizontaux)

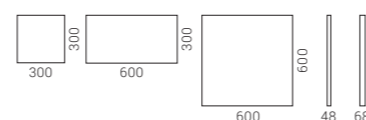

ACOUSTIC ARTWORK Partitions

Une solution
créative pour diviser
les espaces

La gamme de produits ACOUSTIC ARTWORK comprend des produits acoustiques fabriqués à partir de feutre PET et conçus pour améliorer l'acoustique des pièces. Outre l'amélioration de l'acoustique, ces produits sont également parfaitement adaptés pour remplir d'autres fonctions : diviser et créer des espaces de bureau, et concevoir un intérieur unique.

154

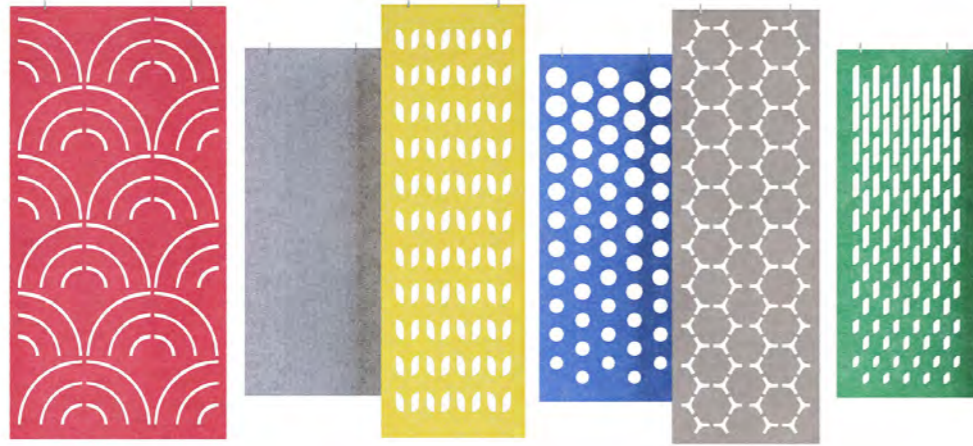

Une large gamme de
motifs et de couleurs

Choisissez votre motif et vos couleurs de cloison préférés et créez des espaces de bureau uniques qui seront à la fois agréables visuellement et acoustiquement pour vos employés.

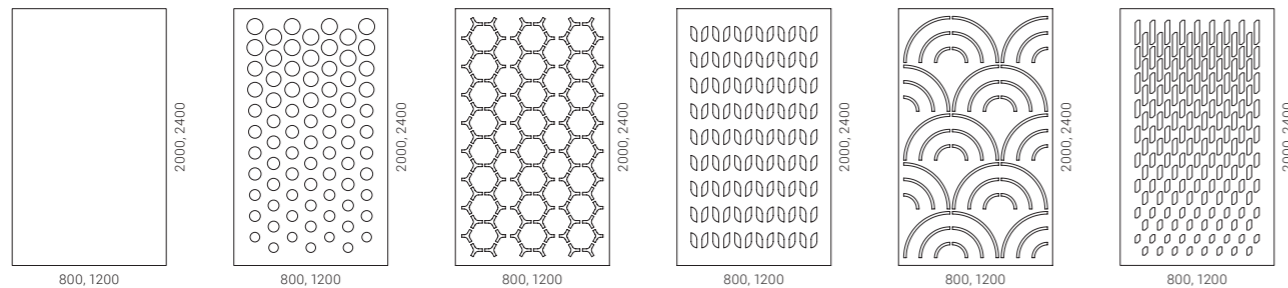

ACOUSTIC ARTWORK Tiles

Des panneaux qui
créent un confort
acoustique

Tout comme les autres produits ACOUSTIC ARTWORK, les panneaux de type « carreaux » absorberont certains sons ambiants, réduiront la réverbération et ajouteront un sentiment de confort acoustique à votre espace.



156

Un large éventail
d'applications

Nos panneaux acoustiques conviennent parfaitement comme éléments décoratifs pour de nombreux espaces du bureau : les murs des espaces de travail et des zones de détente ou des couloirs et des niches qui servent d'oasis de paix et de tranquillité pour se détendre ou effectuer des tâches qui exigent un certain niveau de concentration.

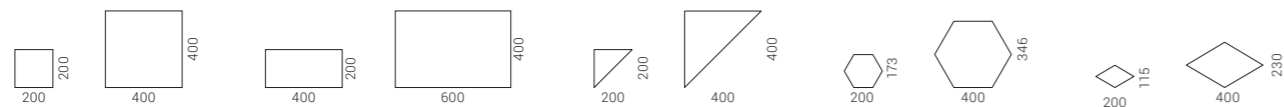

Des murs qui parlent
d'eux-mêmes

Les panneaux acoustiques, qui se déclinent en cinq formes différentes et une sélection de tailles, vous permettront de laisser libre cours à votre créativité. Les ACOUSTIC ARTWORK Tiles ajouteront une touche vivante aux murs de votre bureau et vous aideront à façonner l'image de votre entreprise.

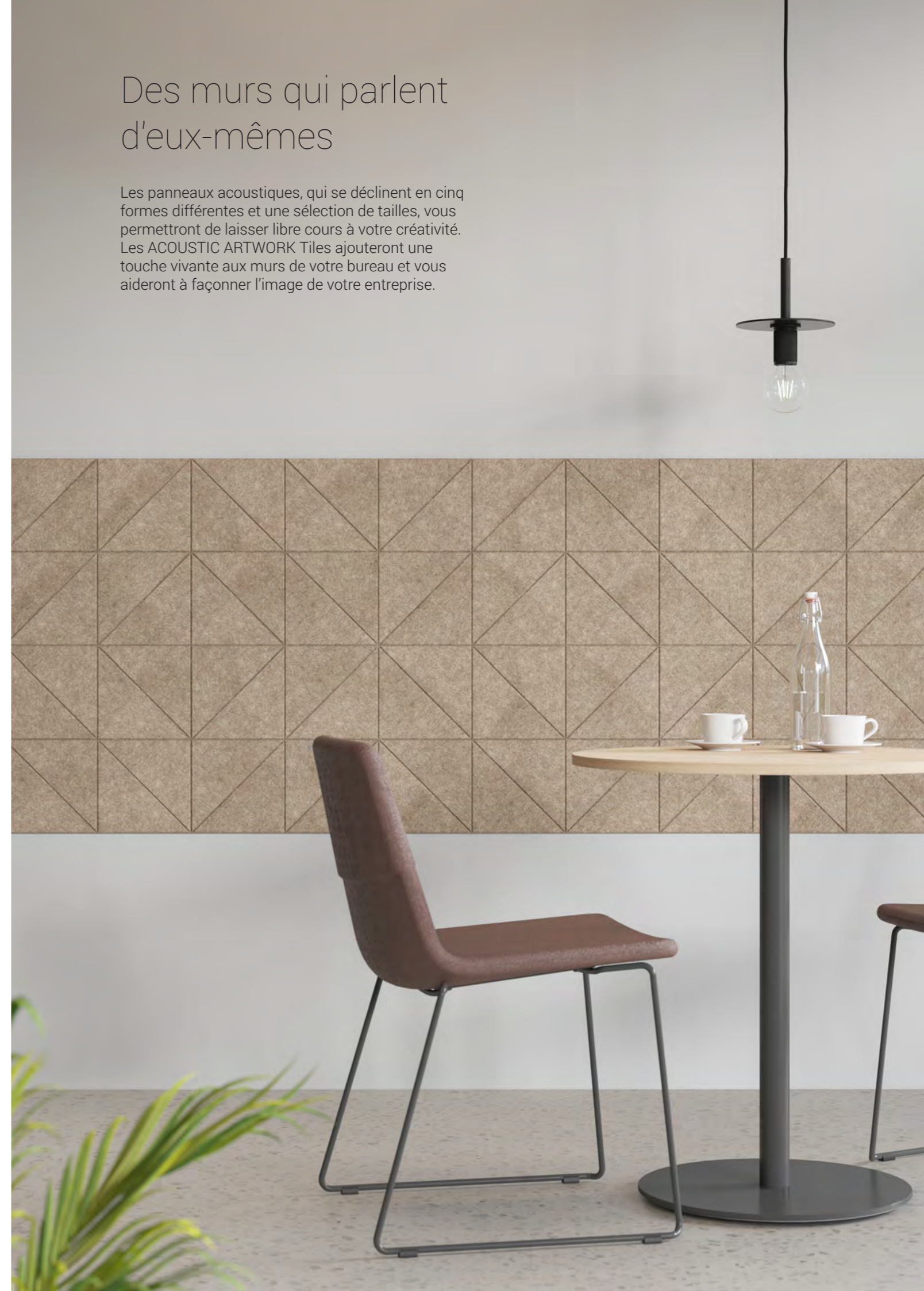

ÉCRANS ET
PANNEAUX
ACOUSTIQUES

ACOUSTIC ARTWORK Clouds

ÉCRANS ET
PANNEAUX
ACOUSTIQUES

> 154

> 156

Acoustique
d'en haut

Les Clouds ACOUSTIC ARTWORK sont une solution pour le plafond qui améliore l'acoustique des bureaux. Grâce à ces éléments acoustiques, vous pourrez créer un environnement acoustiquement confortable, tant pour le travail que pour la détente

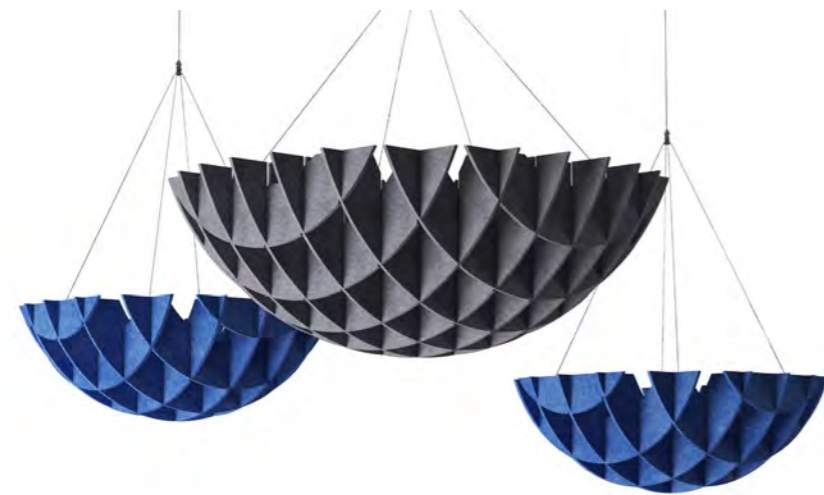

158

Un détail
intérieur unique

Les Clouds ACOUSTIC ARTWORK ne manqueront pas d'attirer l'attention grâce à leur forme. Choisissez votre couleur désirée et ce produit acoustique servira d'élément unique de design d'intérieur pour votre bureau.

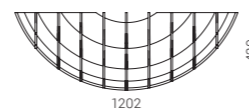
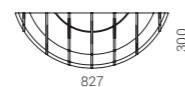

Une solution durable pour le confort acoustique et l'intimité

Les écrans de bureau acoustiques ROUND PET sont une excellente solution pour assurer un plus grand niveau d'intimité et de confort acoustique aux employés, tout en leur donnant suffisamment de liberté pour partager leurs idées avec les autres membres de l'équipe. Le produit encourage l'économie circulaire car il est fabriqué à partir de matériaux recyclés et il est également adapté au recyclage.



160



ROUND PET

Caractéristiques du feutre PET

Ce matériau durable possède d'excellentes propriétés d'absorption acoustique. Le feutre PET est doux et léger, mais néanmoins solide et durable ; il est un matériau idéal pour les écrans de bureau. Il présente également un degré requis de résistance au feu et répond aux exigences de sécurité incendie applicables. Grâce à sa structure, le feutre PET peut être facilement nettoyé et désinfecté.

TYPES DE MODÈLES D'ÉCRAN

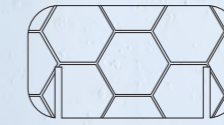

TYPES D'ÉCRANS

Pour des plateaux fixes



Mobiles



Pour des plateaux coulissants



* - hauteur de l'écran au-dessus du plateau

Une suite de conception arrondie

Les écrans acoustiques ROUND PET font partie du système de bureau ROUND. Par conséquent, ils partagent les formes arrondies comme principal élément de conception.



161

ROUND PET

ÉCRANS DE
BUREAU
ACOUSTIQUES



Intimité et confort sur le lieu de travail

Les écrans de bureau acoustiques MODUS à hauteur réglable ou à hauteur fixe offriront à la fois intimité et absorption acoustique, protégeant les utilisateurs du bruit général du bureau.



164



Les écrans de bureau acoustiques MODUS sont à double face. Grâce à cette construction, vous pourrez choisir une combinaison de deux couleurs différentes.

Les écrans réglables en hauteur vous permettront d'ajuster la hauteur de ces écrans acoustiques en desserrant ou en resserrant les supports métalliques. Le choix d'une hauteur fixe garantira une apparence uniforme de l'espace de travail, même avec un employé debout et un autre assis à son bureau.

Les écrans assurent une absorption acoustique de classe D. L'absorption acoustique de classe C est disponible pour les écrans de bureau MODUS spécialement conçus pour nos bureaux en face à face MOTION.

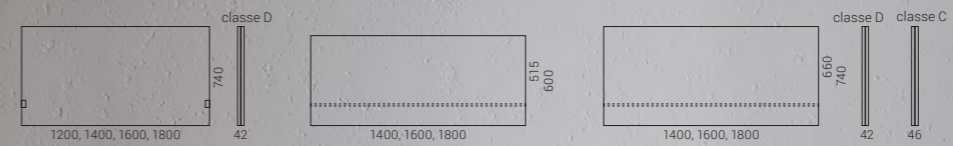

Écrans réglables en hauteur, adaptés aux systèmes de bureau : ACTIVE, bureaux simples MOTION, bureaux simples EASY, ONE, NOVA A, T-EASY, ONE H

Les écrans adaptés aux bureaux en banc MOTION sont des bureaux avec des colonnes de type 2.
515 mm - hauteur de l'écran au-dessus du plateau.

Les écrans adaptés aux bureaux en banc MOTION sont des bureaux avec des colonnes de type 3.
660 mm - hauteur de l'écran au-dessus du plateau.



Confidentialité sans isolement

Le système de panneaux acoustiques DESK 760 améliore le confort visuel et sonore du lieu de travail sans séparer les membres de l'équipe les uns des autres, leur permettant ainsi de communiquer librement. Le système offre des écrans qui couvrent tous les côtés du bureau. Grâce à une large gamme d'options de couleurs et de fonctionnalités, ces panneaux conviennent bien aux divers espaces.

166



DESK 760

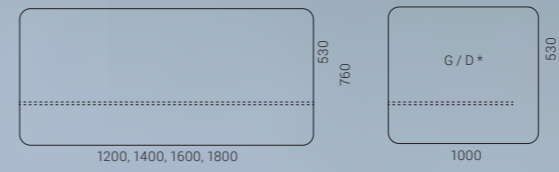

Écrans adaptés aux systèmes de bureau:
NOVA U, NOVA H, NOVA A, NOVA O, EASY,
T-EASY, ONE, ACTIVE, AIR, NOVA Wood
(Mélamine; uniquement des bureaux
individuels)

* - gauche / droite



DESK 760

Confort acoustique et intimité sur le lieu de travail

Les écrans de bureau acoustiques TOP 530 améliorent l'intimité de votre lieu de travail et absorbent les bruits de fond du bureau. Cette solution permet aux employés de mieux se concentrer sur leurs tâches tout en permettant la communication sans séparer les membres de l'équipe. Le système propose des écrans pour couvrir tous les côtés du bureau.

En raison du matériau insonorisant, les écrans de bureau acoustiques TOP 530 ont une cote d'absorption acoustique de classe C. Les écrans sont parfaits pour les bureaux individuels, les benches et sont disponibles dans une variété de couleurs et de matériaux qui s'adaptent à tous les intérieurs.

168

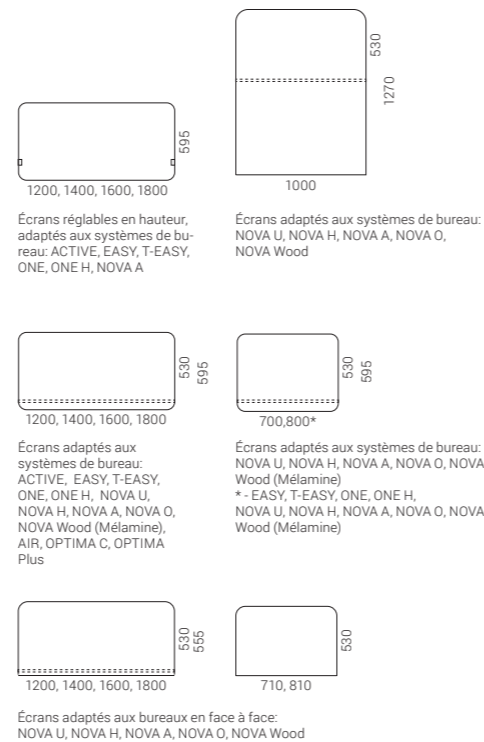

MEUBLES
ACOUSTIQUES

JAZZ Silent Box

Design par Christina Strand et Niels Hvass

SIÈGES
LOUNGE

> 310



170

Un espace privatif et calme pour les réunions

JAZZ Silent Box est un espace de retraite paisible sur votre lieu de travail, conçu pour les réunions, le brainstorming, le travail individuel ou la détente. JAZZ Silent Box est fabriqué dans un matériau insonorisant spécial qui offre une absorption acoustique de classe D.

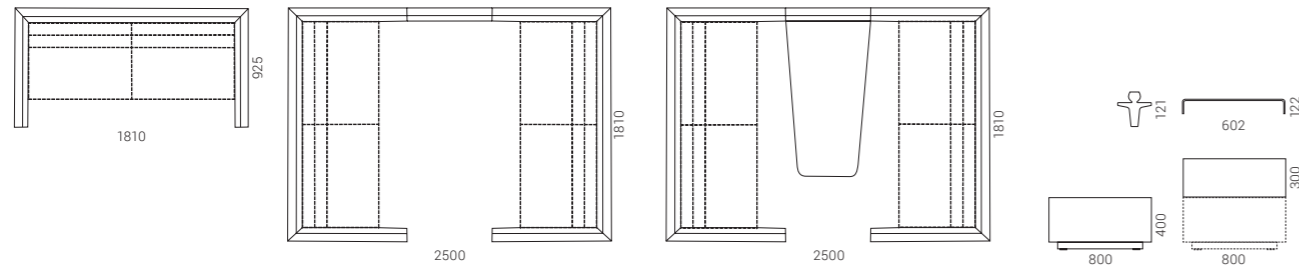

JAZZ Silent Box



L'option Silent Box avec table et support d'écran vous permettra de travailler confortablement sur votre ordinateur et d'afficher des informations visuelles sur l'écran lors des réunions. Le mobilier peut également être équipé d'une prise de courant et d'une connexion USB.

JAZZ Silent Box



172

173

Choisissez les murs acoustiques de JAZZ Silent Box sans l'ameublement ni la table intégrés. Placez votre propre combinaison personnalisée de meubles dans l'environnement insonorisé, agréable et privatif de la JAZZ Silent Box.

MY SPACE

Créez votre espace
avec MY SPACE

Des mini-salles privées pour la concentration aux zones de collaboration pour le travail d'équipe, ce système offre un lieu de travail confortable, vous permet de vous éloigner du bruit ambiant et ouvre de nouvelles possibilités de « bureau dans le bureau ».

174



Caractéristiques
acoustiques
éprouvées

MY SPACE est un excellent choix pour réduire le niveau de bruit global du bureau car les écrans acoustiques sont remplis d'une mousse insonorisante spéciale et recouverts du rembourrage de votre choix.



175

Mettez votre bureau en valeur

Des bureaux de différentes tailles et formes font de MY SPACE une solution flexible pour presque tous les environnements de travail, tandis que la fonction de réglage de la hauteur permet de créer un lieu de travail pratique pour les tâches individuelles.

Grâce à sa conception modulaire, ce meuble acoustique vous permet d'électrifier jusqu'à 6 postes de travail avec une seule prise de courant. Afin de garder le processus de travail aussi efficace que possible, MY SPACE est disponible avec un bloc d'alimentation à 3 prises qui peut être utilisé pour une alimentation standard, une connexion USB ou LAN dans différentes configurations.

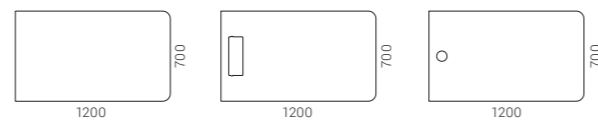

Vous pouvez désormais choisir différentes couleurs intérieures et extérieures pour les écrans MY SPACE. Utilisez les combinaisons de couleurs souhaitées pour créer des espaces individuels ou des espaces de travail de groupe.

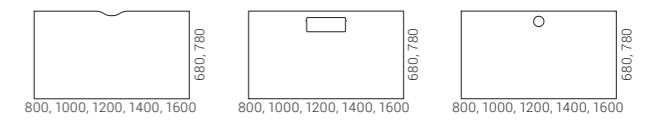



178

179

MEUBLES
ACOUSTIQUES

ARCIPELAGO Wood

Design par Baldanzi & Novelli designers

SIÈGES
LOUNGE

> 304

Échapper au bruit de l'environnement

L'espace ARCIPELAGO Wood est idéal pour créer une « pièce fermée dans une pièce » dans des bureaux à espace ouvert. Il s'agit d'un espace de réunion et de travail où vous pouvez vous isoler du bruit ambiant. Ce salon est idéal pour de multiples utilisations : brèves tâches ou longues séances de travail, réunions, travail d'équipe ou détente.

180



ARCIPELAGO Wood

Design

ARCIPELAGO Wood a été conçu par le studio de design italien Baldanzi & Novelli Designers. Le design esthétique, les formes douces et les éléments naturels apportent une sensation de chaleur au lieu de travail.

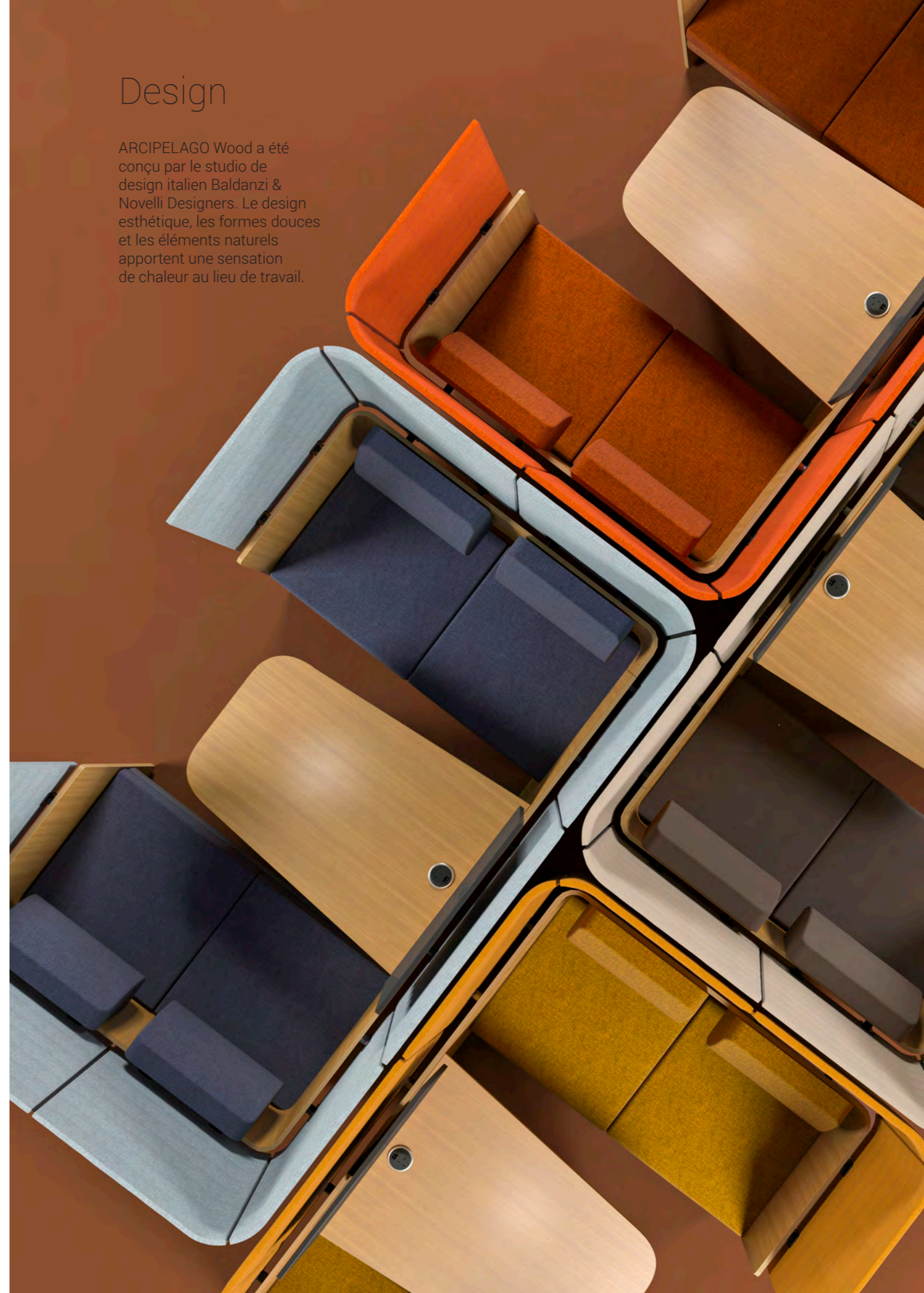



Fonctionnalité

Le salon peut accueillir un écran de contrôle pour une présentation pratique des informations lors de réunions de travail. La table est équipée d'une prise de courant avec connecteurs USB de types A et C intégrés pour brancher tous les appareils de travail, afin que vous ne manquiez jamais d'énergie.

183

Confort

Les designers Baldanzi & Novelli qui ont créé ARCIPELAGO Wood comparent ce meuble à une île offrant un refuge naturel. Les hauts panneaux servent de barrières protégeant les employés du bruit de fond, tandis que les sièges confortables créent un environnement décontracté et privé.

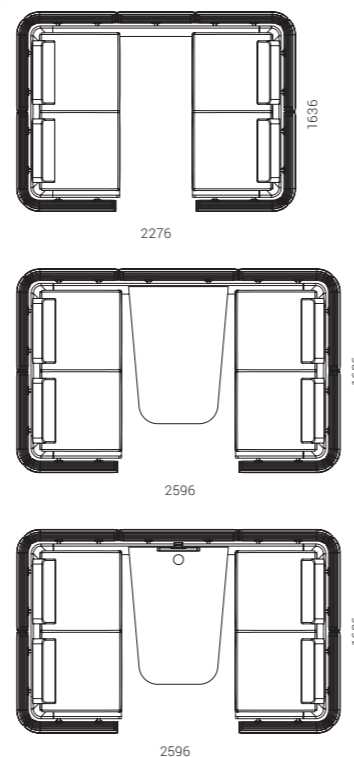

MEUBLES
ACOUSTIQUES



SIÈGES

SIÈGES DE TRAVAIL



SURF
> 190



EVA
> 208



DIVA
> 216

186



WIND
> 196



EVA.II
> 210



AURA
> 218



NORTH CAPE
> 204



MOON
> 214

CHAISES HAUTES PIVOTANTES



SWAY
> 220



WIND
> 224

187



NORTH CAPE
> 228



AURA
> 234



EVA.II
> 236

CHAISES VISITEURS, DE CONFÉRENCE ET DE SALLE À MANGER

CHAISES HAUTES



TWIST&SIT
> 242



WIND
> 238



EVA
> 268



TWIST&SIT
> 272



NORTH CAPE
> 246



MOON
> 258



AURA
> 270



POLYTONE-L
> 274

188



POLYTONE-C
> 252



MOON Wood
> 262



DIVA
> 271

189



MOON
> 276



POLYTONE-L
> 254



WAIT
> 264



MOON Wood
> 276



POLYTONE-O
> 256



GAMA
> 266



WAIT
> 278

SURF

Un excellent design et un confort d'assise indéniable

En matière de style et de confort, aucun compromis n'est accepté. Ce fauteuil offre tout cela. Sa principale caractéristique est la silhouette attrayante de son dossier, qui ressemble à une voile de planche à voile. Le dossier et le support lombaire du fauteuil de travail SURF ont été créés par le designer allemand Justus Kolberg.

190

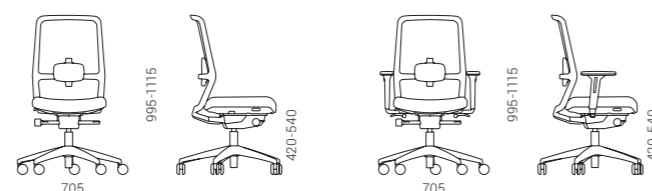

Une maille unique en son genre

Le design en maille allie fonctionnalité et esthétique. Il s'agit d'un matériau respirant, doux et léger, doté d'une structure 3D spéciale. Une large palette de couleurs de maille élargit les possibilités de créer l'agencement parfait.



Améliorez votre niveau de confort

Le siège de travail SURF offre un grand confort et permet aux utilisateurs de rester concentrés même après de longues heures de travail.

192



SURF



MÉCANISME DE SYNCHRONISATION



LIMITATION DE LA COURSE DU DOSSIER



POSITIONS DE VERROUILLAGE



AJUSTEMENT DE LA TENSION



SUPPORT LOMBAIRE RÉGLABLE



RÉGLAGE DE L'ASSISE EN HAUTEUR



ACCOUDOIRS RÉGLABLES



SURF

SIÈGES DE TRAVAIL

SIÈGES DE TRAVAIL



RUNNER mesh
RM6

STEP Melange
L02

SURF

SURF

WIND

Design par Baldanzi & Novelli designers

CHAISES
HAUTES
PIVOTANTES

> 224

CHAISES VISITEURS,
DE CONFÉRENCE ET
DE SALLE À MANGER

> 238



Nous avons ressenti le besoin de donner à ce produit un caractère décisif - un élément définissant son identité. Nous avons donc eu l'idée de créer un support dorsal en un matériau transparent et flexible et d'en faire une forme anthropomorphique au lieu d'une forme technique, une forme qui serait agréable à regarder et aussi claire que le vent soufflant dans les voiles d'un bateau ou faisant bruisser les feuilles. »

Baldanzi & Novelli designers

196



WIND offre un ensemble de caractéristiques ergonomiques, des fonctionnalités et un design unique. Les sièges de travail, les chaises hautes pivotantes et les chaises visiteurs conçues pour un travail dynamique et efficace et une utilisation collaborative conviennent parfaitement aux espaces de bureau modernes caractérisés par un design WIND unificateur et unique.

198



WIND



Un soutien lombaire unique

WIND dispose d'un support lombaire transparent en forme de X immédiatement reconnaissable qui contribue non seulement à l'esthétique de la chaise, mais lui confère aussi une fonction très importante. Sa hauteur peut être ajustée et s'adapte à la forme lombaire de l'utilisateur grâce aux propriétés élastiques du silicium offrant ainsi un confort exceptionnel.

199

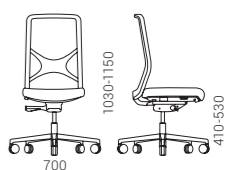
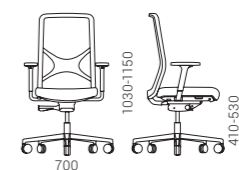
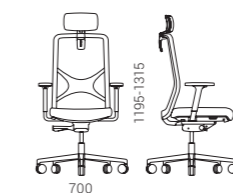
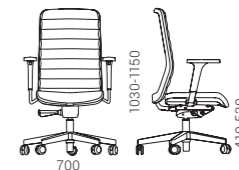
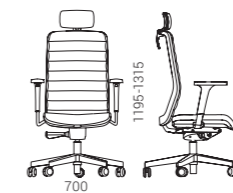

WIND

4 types de dossiers

Le dossier à maillage souple s'adapte facilement à la forme naturelle de la colonne vertébrale de l'utilisateur. Le matériau en maille respirant et esthétique garantit un confort toute la journée, quelle que soit la position assise que vous utilisez.



Micro-maille

La maille présente une structure 3D unique qui donne à cette chaise un aspect dynamique et distinctif. Ce tissu attrayant et respirant permet la libre circulation de l'air et aide à prévenir la surchauffe. La maille douce et légère s'adapte à la forme lombaire de l'utilisateur afin de maintenir son confort tout au long de la journée.



Maille Runner

Le dossier rembourré est conçu selon les principes de l'assise ergonomique à l'esprit pour assurer un confort maximal sur le lieu de travail. Son insertion en polyuréthane avec des coutures horizontales uniques sur les deux côtés donne un caractère totalement différent à la chaise. Le dossier est disponible dans une variété d'options de rembourrage.



Tissu / aspect cuir



Maille tricotée

Choisissez un dossier avec une maille tricotée unique créée par le studio de design italien des designers Baldanzi & Novelli. Le motif en maille suit la forme en X pour renforcer encore le soutien lombaire qui crée l'identité de la chaise WIND. La maille tricotée est fabriquée à l'aide d'une technologie de pointe qui nous permet de réaliser des chaises avec des coins de dossier sans couture afin de ne laisser aucun déchet.

Réglage simple et intuitif

WIND encourage une bonne position assise ergonomique et fournit les fonctionnalités dont vous avez besoin. Les options de réglage et de commande simples et intuitives permettent à l'utilisateur de personnaliser et d'obtenir un confort à long terme grâce aux réglages manuels.

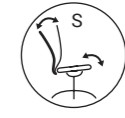

MÉCANISME SYNCHRONE



MÉCANISME SENSIBLE AU POIDS



RÉGLAGE DE L'ASSISE EN PROFONDEUR



POSITIONS DE VERROUILLAGE



SUPPORT LOMBAIRE



APPUI-TÊTE

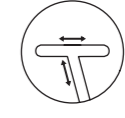

ACCOUDOIRS RÉGLABLES





NORTH CAPE

Design par Baldanzi & Novelli designers

SIÈGES DE DIRECTION

> 228

CHAISES VISITEURS, DE CONFÉRENCE ET DE SALLE À MANGER

> 246

Élégant, moderne et facilement adaptable

NORTH CAPE est un ensemble de lignes simples et strictes avec des courbes douces. La forme rectangulaire des accoudoirs en polyuréthane s'accorde harmonieusement avec le dossier. La courbe simple et unique du dossier, descendant en douceur vers la ligne de l'assise, crée une silhouette fine qui est déjà devenue la signature de cette famille de siège.



204

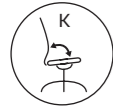

MÉCANISME D'INCLINAISON DES GENOUX



AJUSTEMENT DE LA TENSION



POSITIONS DE VERROUILLAGE

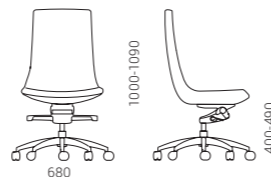
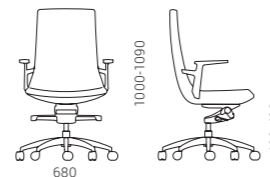
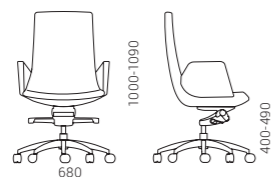

NORTH CAPE



Au moment où deux cultures différentes trouvent le même objectif, un merveilleux résultat naît. L'objectif du projet était de créer un siège avec une identité unique qui connecterait et révélerait en même temps le style italien et lituanien. »

Baldanzi & Novelli designers



NORTH CAPE







Une chaise de travail élégante

Le prénom de la chaise « EVA » - est un prénom féminin, dérivé du prénom hébraïque qui signifie « la vie », aussi que « plein d'énergie ». C'est exactement ce qu'est cette chaise de bureau, dont la forme gracieuse est soulignée par l'intégrité du dossier et de l'assise. Les combinaisons de couleurs vives et rafraîchissantes apportent vie et gaieté au bureau.



La chaise EVA a un mécanisme d'inclinaison le dossier et l'assise sont connectés et quand l'utilisateur se penche vers l'arrière, la chaise entière s'incline. Pour le bien-être de l'utilisateur, le dossier peut être verrouillé dans quatre positions différentes.

-  MÉCANISME D'INCLINAISON
-  AJUSTEMENT DE LA TENSION
-  POSITIONS DE VERROUILLAGE
-  SUPPORT LOMBAIRE
-  ACCOUDOIRS RÉGLABLES

208



Facile à se sentir confortable

Le dossier de la chaise avec une maille légère et transparente en polyester s'adapte au dos et assure un soutien confortable et une circulation d'air constante. Une maille en plastique plus rigide pour le dos, offre même plus de soutien. Le modèle avec support lombaire réglable en hauteur, est encore mieux adapté à la forme du dos de l'utilisateur.

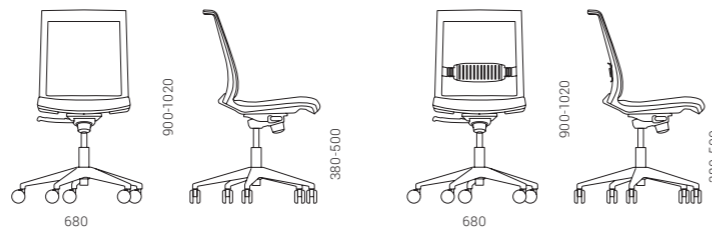

209



Chaise de travail moderne et polyvalente

EVA.II – c'est une chaise de bureau créé avec un design contemporain et moderne, en raison de sa fonctionnalité et universalité, la chaise est un bon choix pour le télétravail.



210

EVA.II



MÉCANISME SYNCHRONE



AJUSTEMENT DE LA TENSION



POSITIONS DE VERROUILLAGE

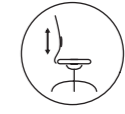

SUPPORT LOMBAIRE RÉGLABLE

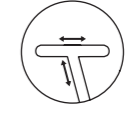

ACCOUDOIRS RÉGLABLES

Soutien lombaire confortable

Le dossier de la chaise avec une maille légère et transparente en polyester s'adapte au dos et assure un soutien confortable et une circulation d'air constante. Une maille en plastique plus rigide pour le dos, offre même plus de soutien. La chaise EVA.II avec soutien lombaire réglable en hauteur – s'adapte encore plus à la forme du dos de l'utilisateur.



211

EVA.II

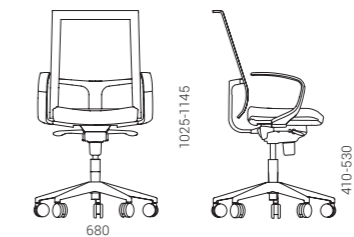
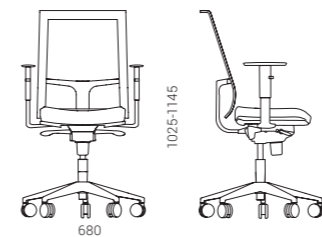



MOON s'intègrent parfaitement dans l'environnement de bureau moderne, elles n'y dominent pas, mais en choisissant des solutions de couleurs plus vives - peuvent devenir un accent intérieur élégant.



214

Journée de travail plus courte

L'utilisateur pourra régler la chaise rapidement et facilement pour une assise confortable, et commencer à travailler immédiatement.



MÉCANISME D'INCLINAISON



AJUSTEMENT DE LA TENSION

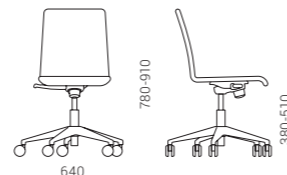

Une ergonomie garantie

L'objectif principal de ce siège ergonomique est de devenir un partenaire indispensable de l'utilisateur pendant sa journée de travail, garantissant des positions d'assise dynamiques, un confort exceptionnel et une facilité d'utilisation.



216



Le siège est disponible avec une base à 5 branches en polyamide noir ou en aluminium poli avec roulettes. Grâce à sa conception simple et intuitive, DIVA peut être facilement adapté aux besoins de chaque utilisateur.

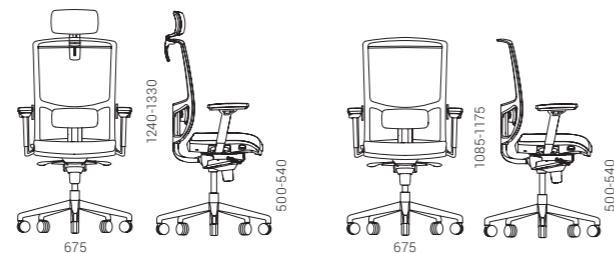

217

-  MÉCANISME SYNCHRONE
-  AJUSTEMENT DE LA TENSION
-  AJUSTEMENT DE LA HAUTEUR DU DOSSIER
-  RÉGLAGE DE L'ASSISE EN PROFONDEUR
-  POSITIONS DE VERROUILLAGE
-  SUPPORT LOMBAIRE RÉGLABLE
-  APPUI-TÊTE
-  ACCOUDOIRS RÉGLABLES

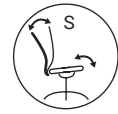

MÉCANISME SYNCHRONE



AJUSTEMENT DE LA TENSION



POSITIONS DE VERROUILLAGE



REGLAGE DE L'ASSISE EN PROFONDEUR

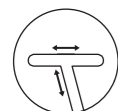

ACCOUDOIRS RÉGLABLES

218



Le siège AURA est conçu pour vous asseoir confortablement au travail et pour vous détendre quand nécessaire. Le siège de direction combine harmonieusement un design intemporel et universel et une assise confortable, qui est assurée par les fonctions ergonomiques et par le dossier et l'assise spacieuse.

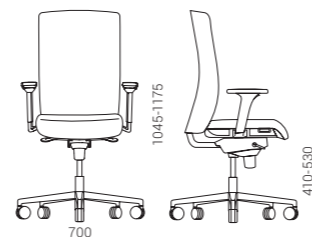

Le partenaire idéal au travail

La tabouret pivotant SWAY est un excellent choix pour ceux qui recherchent des alternatives d'assise plus saines. C'est une solution idéale pour les espaces de travail et de coopération dynamiques. La partie supérieure de la chaise oscille et se déplace, répétant les mouvements de l'utilisateur, elle peut également être adaptée comme un support en position debout. Cela vous permet de changer la position du corps sans vous distraire des tâches importantes. Grâce à son design moderne et à son ajustement facile, cette chaise s'intégrera dans n'importe quel espace de bureau moderne.

220



SWAY



Système de balançoire unique

La particularité de la chaise SWAY est un système de balançoire unique, délicatement caché dans la base en plastique noir. Avec ce système, le siège peut être incliné jusqu'à 8° dans toutes les directions et pivoté à 360° autour de son axe.

Facile à régler et sûr

Le lift qui régule la hauteur vous aidera à vous adapter facilement aux différentes hauteurs de plan de travail. À l'aide d'un élégant bracelet en cuir marron, la hauteur du siège peut être modifiée de 60 cm à 85 cm. Grâce à la base antidérapante, la base de la chaise restera toujours stable et les matériaux de haute qualité utilisés dans la production assureront une utilisation sûre et durable.



221

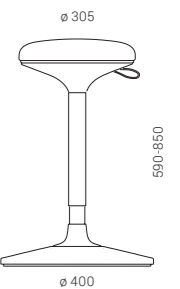

SWAY

Fonctionnalité spéciale

Vous pouvez facilement régler la chaise SWAY près des tables de travail ou de conférence réglables en hauteur et hautes. En raison de sa taille compacte, cette chaise est également parfaite pour les cabines acoustiques SILENT ROOM de différentes tailles ou dans les petites salles de réunion. L'assise de la chaise SWAY est en polyuréthane coulée et peut être revêtu en différents tissus, en simili cuir ou en cuir naturel.

222

SYNERGY
S68



223

ERA
009

SYNERGY
S68



**CHAISES
HAUTES
PIVOTANTES**

WIND

Design par Baldanzi & Novelli designers

SIÈGES DE
TRAVAIL

> 196

CHAISES VISITEURS,
DE CONFÉRENCE ET
DE SALLE À MANGER

> 238

Un cadre
de travail
dynamique
et flexible

Les normes d'ergonomie dans les espaces de bureaux modernes sont en constante évolution, tout comme notre compréhension de l'environnement de travail le mieux adapté aux performances et au bien-être des employés de bureau. Une chose est claire : il est important de changer sa posture corporelle tout au long de la journée et d'éviter de rester dans la même position pendant de longues périodes.

La chaise haute de travail WIND est excellente car elle peut être facilement adaptée à une variété de situations professionnelles, qu'il s'agisse d'un bureau assis-debout, d'un bureau haut ou d'un mobilier de réception.



SUPPORT
LOMBAIRE
RÉGLABLE

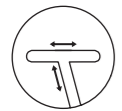

ACCOUDOIRS
RÉGLABLES



RÉGLAGE DE
L'ASSISE EN
HAUTEUR



REPOSE-PIEDS
RÉGLABLE EN
HAUTEUR

224

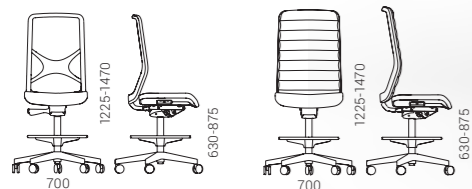
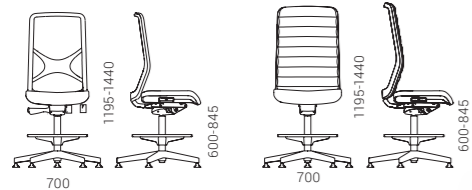

WIND



WIND

CHAISES HAUTES PIVOTANTES

Pour vous garder à
l'aise et en sécurité

Avec leur siège doux et confortable et leur dossier en maille ergonomique, les chaises WIND sont confortables pour s'asseoir même pendant de longues périodes. Le repose-pieds à hauteur réglable de forme ronde, vous permet d'ajuster le fauteuil à votre hauteur, de maintenir une position assise correcte et d'éviter les douleurs désagréables au dos et au cou. Les roulettes offriront une sécurité et une stabilité supplémentaires car elles se verrouilleront en position lorsque vous serez assis(e).

226

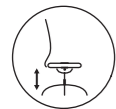

RÉGLAGE DE
L'ASSISE EN
HAUTEUR

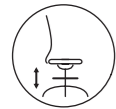

REPOSE-PIEDS
RÉGLABLE EN
HAUTEUR

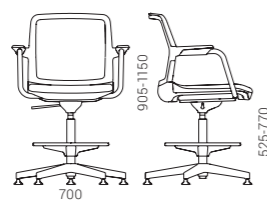
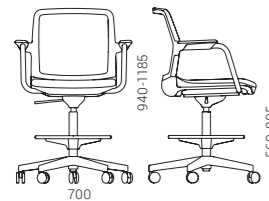

WIND

CHAISES HAUTES PIVOTANTES



WIND

SIÈGES DE DIRECTION

NORTH CAPE

Design par Baldanzi & Novelli designers

SIÈGES DE TRAVAIL

> 204

CHAISES VISITEURS, DE CONFÉRENCE ET DE SALLE À MANGER

> 246

Harmonie d'élégance moderne et de confort

En créant un espace de travail de dirigeant avec ces fauteuils, vous assurerez non seulement un espace de travail élégant, mais aussi une assise confortable.



reddot winner 2021
office design

228

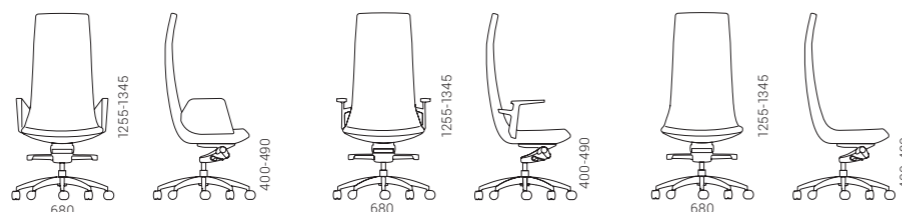

NORTH CAPE

SIÈGES DE DIRECTION



NORTH CAPE



MÉCANISME D'INCLINAISON DES GENOUX



AJUSTEMENT DE LA TENSION



POSITIONS DE VERROUILLAGE

Créez les images différentes

Choisissez parmi deux modèles pour mettre en œuvre le style de l'espace de travail du dirigeant souhaité - l'un avec un design précis, simple mais élégant, l'autre avec une silhouette indéniablement plus solide, avec le dossier et l'assise beaucoup plus rembourrés et un motif de coutures horizontales uniques.

230

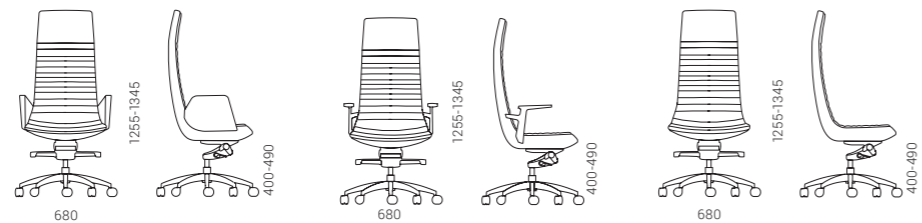

SIÈGES DE
DIRECTION



NORTH CAPE

NORTH CAPE

Une bonne aura au travail est aussi importante que l'air

Le siège de direction combine harmonieusement un design intemporel et universel et une assise confortable, qui est assurée par les fonctions ergonomiques et par le dossier et l'assise spacieuse.

234

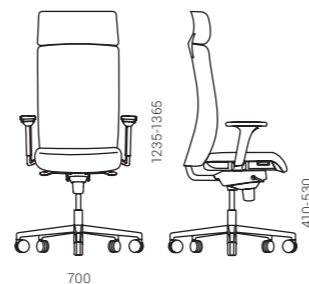

235

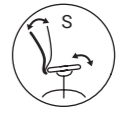

MÉCANISME SYNCHRONE



AJUSTEMENT DE LA TENSION



RÉGLAGE DE L'ASSISE EN PROFONDEUR



POSITIONS DE VERROUILLAGE



APPUI-TÊTE



ACCOUDOIRS RÉGLABLES

Siège de direction modern et polyvalent pour les dirigeants

EVA.II – C'est une chaise pour des bureaux modernes qui grâce à ces larges fonctionnalités et sa polyvalence est un excellent choix non seulement pour le bureau mais aussi pour le travail à la maison. Cette chaise est facile à adapter aux différents besoins des utilisateurs.



Confortable soutien lombaire et appui-tête

Le dossier de la chaise, fabriqué en maille polyester respirant, s'adapte aux courbes du dos et assure une assise confortable et une circulation d'air constante. Une maille plus rigide offre pour le dos plus de soutien. EVA.II chaise avec support lombaire réglable en hauteur est adapté à la forme du dos de l'utilisateur. Le modèle de la chaise de direction possède également un appui-tête en polyuréthane doux qui aide à réduire la tension des muscles du cou lorsque l'utilisateur travaille plus longtemps.

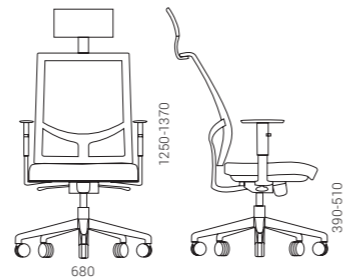

Différentes variations et images

Créer votre chaise EVA.II en combinant la couleur et la base de la structure, de la maille de dossier et du revêtement de l'assise.



MÉCANISME SYNCHRONE



AJUSTEMENT DE LA TENSION



POSITIONS DE VERROUILLAGE

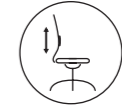

SUPPORT LOMBAIRE RÉGLABLE



APPUI-TÊTE

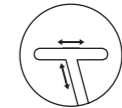

ACCOUDOIRS RÉGLABLES

236



EVA.II

237



EVA.II

**CHAISES
VISITEURS,
DE CON-
FÉRENCE ET
DE SALLE À
MANGER**

WIND

Design par Baldanzi & Novelli designers

SIÈGES DE
TRAVAIL > 196
CHAISES
HAUTES
PIVOTANTES > 224

**CHAISES
VISITEURS,
DE CON-
FÉRENCE ET
DE SALLE À
MANGER**

Un design inchangé
mais distinctif

L'une des principales caractéristiques est sa conception uniforme, y compris la structure du dossier et des accoudoirs ainsi que le siège rembourré.

Il se marie à n'importe
quel environnement
de bureau



4 pieds

4 étoiles

Cantilever

5 étoiles

239

238



WIND



EMPILABLE

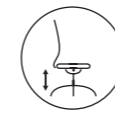

REGLAGE DE
L'ASSISE EN
HAUTEUR

Les chaises visiteurs WIND sont extrêmement polyvalentes et parfaitement adaptées aux espaces de réunion, de conférence ou de réception. Ces chaises sont disponibles en quatre options de base différentes qui peuvent être facilement adaptées à une variété de paramètres de bureau.

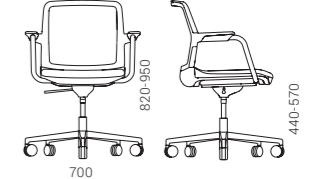
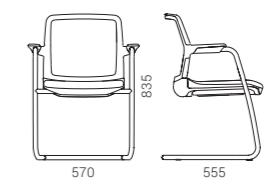
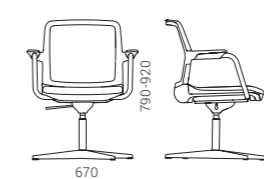
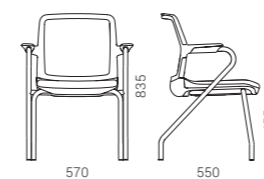

WIND

CHAISES
VISITEURS,
DE CON-
FÉRENCE ET
DE SALLE À
MANGER

CHAISES
VISITEURS,
DE CON-
FÉRENCE ET
DE SALLE À
MANGER



WIND

WIND

CHAISES
VISITEURS,
DE CON-
FÉRENCE ET
DE SALLE À
MANGER

TWIST&SIT

Design par Christina Strand et Niels Hvass



Le dossier élégant et divisé augmente le confort des chaises tout en leur conférant une forte expression iconique. »

Christina Strand et Niels Hvass

242



TWIST&SIT

CHAISES
HAUTES

> 272

SIÈGES
LOUNGE

> 284

> 286

> 290

> 294

Un caractère distinctif et une liberté d'expression pour votre style

CHAISES
VISITEURS,
DE CON-
FÉRENCE ET
DE SALLE À
MANGER



243



EMPILABLE

Ces chaises peuvent être adaptées en fonction du style d'intérieur souhaité car vous pouvez choisir entre des pieds métalliques de style industriel et des pieds en bois de style scandinave. La coque incurvée et la position assise ergonomique rendent le processus de collaboration encore plus confortable.

La chaise TWIST&SIT peut être utilisée seule ou en larges groupes, ayant fière allure dans n'importe quel espace, qu'il s'agisse d'une réception, d'une salle de conférence ou d'une salle de réunion.

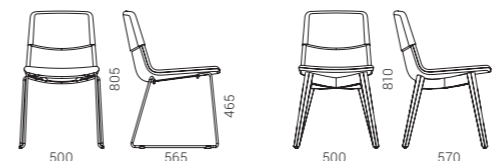

TWIST&SIT

CHAISES
VISITEURS,
DE CON-
FÉRENCE ET
DE SALLE À
MANGER

CHAISES
VISITEURS,
DE CON-
FÉRENCE ET
DE SALLE À
MANGER

SYNERGY
S62

SYNERGY
S69

VELITO
GT9



CHAISES
VISITEURS,
DE CON-
FÉRENCE ET
DE SALLE À
MANGER

NORTH CAPE

Design par Baldanzi & Novelli designers

SIÈGES DE
TRAVAIL > 204
SIÈGES DE
DIRECTION > 228

Les chaises de visiteurs NORTH CAPE sont raffinées et élégantes, elles sont parfaites pour représenter l'entreprise dans les zones de bureaux destinées aux réunions et dans les espaces communs de l'entreprise.



246

NORTH CAPE

2 hauteurs pour différents besoins

Les sièges visiteurs NORTH CAPE ont deux hauteurs de dossier pour répondre aux différents besoins. Les chaises avec le dossier bas n'ont pas d'accoudoirs et sont parfaites pour s'asseoir confortablement dans les espaces communs ou dans les petites zones de réunion. Pour les salles de réunion plus spacieuses, où pour les réunions plus longues ou peut-être plus importantes et représentatives, nous proposons des sièges de conférence reprennent la taille et les proportions des sièges de travail et qui peuvent avoir des accoudoirs.



CHAISES
VISITEURS,
DE CON-
FÉRENCE ET
DE SALLE À
MANGER

3 choix de base



247

Les sièges visiteurs NORTH CAPE ont trois choix de piétements que vous pouvez adapter aux différents besoins et aux espaces de bureau. La base de quatre pieds en aluminium poli pivotante donne au siège de l'élégance et de la solidité. Les chaises avec ce type de base créent une image représentative et peuvent être placées dans une réception ou dans des espaces de réunions importants. Les chaises avec piétement luge ou quatre pieds sont pratiques à utiliser dans des espaces de réunions plus petits et plus douillets.

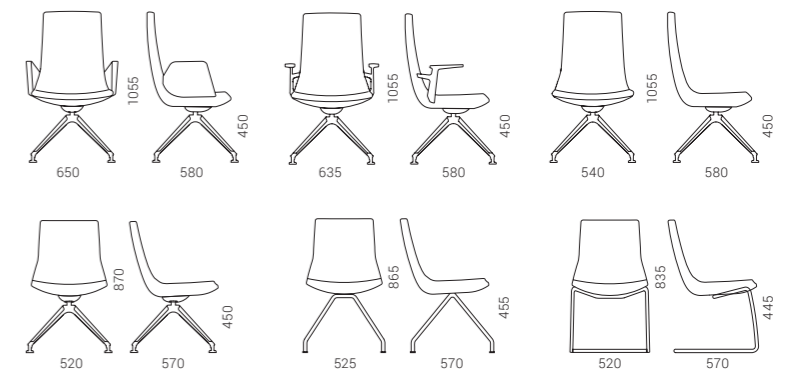

NORTH CAPE

CHAISES
VISITEURS,
DE CON-
FÉRENCE ET
DE SALLE À
MANGER

CHAISES
VISITEURS,
DE CON-
FÉRENCE ET
DE SALLE À
MANGER



**CHAISES
VISITEURS,
DE CON-
FÉRENCE ET
DE SALLE À
MANGER**

POLYTONE

CHAISES VISITEURS,
DE CONFÉRENCE ET
DE SALLE À MANGER

> 252

> 254

> 256

CHAISES
HAUTES

> 274

Le rythme
du travail
moderne

Un environnement de travail moderne ne se résume pas à un simple poste de travail personnel confortable et ergonomique. Il englobe un large éventail d'activités différentes qui s'articulent autour d'une chaise pratique, fonctionnelle et élégante. La collection POLYTONE se compose de trois types de chaises visiteurs, de conférence et de salle à manger en plastique : POLYTONE-C, POLYTONE-L and POLYTONE-O.

Matériau
pratique et
durable

Les chaises POLYTONE sont fabriquées en plastique polypropylène de qualité supérieure. Le plastique est l'un des matériaux les plus polyvalents, apprécié non seulement pour son prix abordable, mais également pour sa facilité d'entretien et sa durabilité.

250



POLYTONE

CHAISES
VISITEURS,
DE CON-
FÉRENCE ET
DE SALLE À
MANGER

POLYTONE-C

Design par Sandonà and Sabrina Bettini

CHAISES
VISITEURS,
DE CON-
FÉRENCE ET
DE SALLE À
MANGER

> 254

> 256

CHAISES
HAUTES

> 274

Des classiques
modernes
intemporels

Ces chaises incarnent les classiques modernes avec une élégance intemporelle. Elles apportent une touche vivante et chaleureuse aussi bien aux espaces de réunion formels qu'aux espaces de détente informels.

Trois types de piètement
pour des besoins différents

252

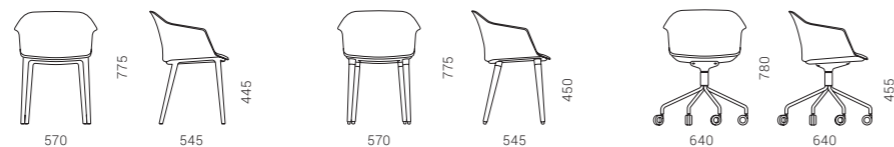

POLYTONE-C



253

POLYTONE-C

**CHAISES
VISITEURS,
DE CON-
FÉRENCE ET
DE SALLE À
MANGER**

POLYTONE-L

Design par Scagnellato and Ferrarese Design

CHAISES
VISITEURS,
DE CON-
FÉRENCE ET
DE SALLE À
MANGER

> 252

> 256

CHAISES
HAUTES

> 274



254

Un design
minimaliste subtil

Les chaises pour visiteurs, les chaises de conférence et les chaises de salle à manger présentent un design minimaliste subtil, et un large éventail de bases et d'options de hauteur permet d'aménager simplement les grands espaces intérieurs.



EMPILABLE



TABLETTE
D'ÉCRITURE



GLISSIÈRES

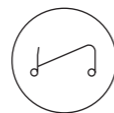

CHARIOT

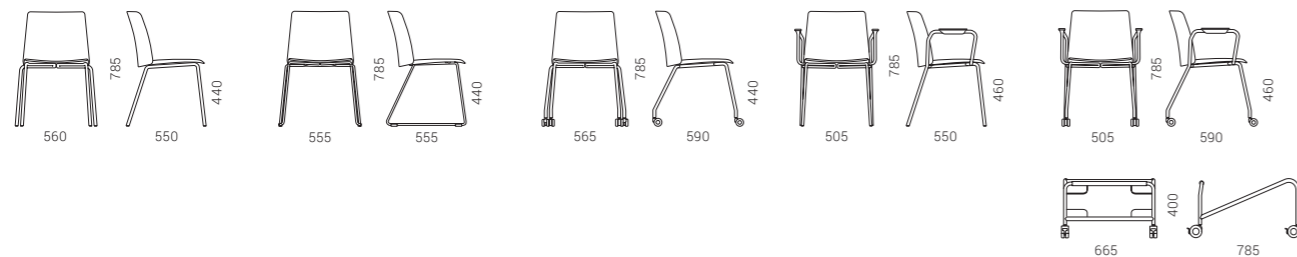

POLYTONE-L



**CHAISES
VISITEURS,
DE CON-
FÉRENCE ET
DE SALLE À
MANGER**

255

POLYTONE-L

CHAISES
VISITEURS,
DE CON-
FÉRENCE ET
DE SALLE À
MANGER

POLYTONE-0

Design par Orlandini Design

CHAISES
VISITEURS,
DE CONFÉRENCE
ET DE SALLE À
MANGER

> 252

> 254

CHAISES
HAUTES

> 274

Un bureau
élégant par
tous les temps

Ces chaises compactes 100% plastique, aux lignes fines et à la forme ergonomique, seront élégantes à l'intérieur comme à l'extérieur. C'est un choix très polyvalent, tant en termes d'utilisation que d'entretien.



reddot award 2017
winner

256



Le plastique recyclé

Nous continuons à contribuer à la création de projets durables en proposant des versions de chaises dans des coloris noir et gris clair, fabriquées à partir de plastique 100 % recyclé : mélange de matériaux réutilisés, tels que les déchets industriels et de consommation.



EMPILABLE

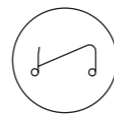

CHARIOT

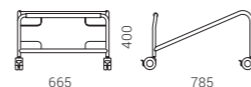
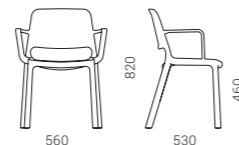
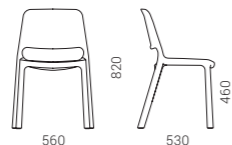

POLYTONE-0

POLYTONE-0



CHAISES
VISITEURS,
DE CON-
FÉRENCE ET
DE SALLE À
MANGER

CHAISES
VISITEURS,
DE CON-
FÉRENCE ET
DE SALLE À
MANGER

MOON

SIÈGES DE
TRAVAIL
> 214

CHAISES
HAUTES
> 276

Silhouette légère et
minimaliste des sièges
de conférence

Participants réguliers des conférences

Les sièges visiteurs MOON ayant la construction légère sont un choix extrêmement pratique pour les salles de conférence ou de formation. Les sièges sont faciles à regrouper en rangées soignées à l'aide de patins de raccordement. Ils sont très compacts, faciles à empiler les uns sur les autres (jusqu'à 5 unités).

CHAISES
VISITEURS,
DE CON-
FÉRENCE ET
DE SALLE À
MANGER

258



259



Par conséquent, cela économise votre espace de stockage et c'est pratique pour le transport. De plus, pour la commodité des utilisateurs, il est possible de choisir en une tablette pliante à droite, qui peut être attachée à un siège avec accoudoirs.

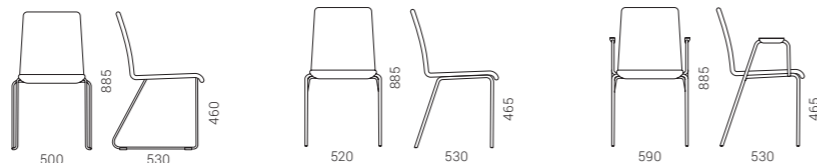

MOON

MOON

**CHAISES
VISITEURS,
DE CON-
FÉRENCE ET
DE SALLE À
MANGER**

Deux types
de bases

Il existe deux bases différentes en acier pour les chaises de conférence MOON : la base traditionnelle à 4 pieds ou l'élégante base en forme de luge aux lignes très fines et élégantes. Le piètement en luge est équipé de patins en plastique qui permettent de déplacer très facilement la chaise sans endommager le sol.



EMPILABLE



TABLETTE
D'ÉCRITURE



GLISSIÈRES

260



MOON



MOON

CHAISES
VISITEURS,
DE CON-
FÉRENCE ET
DE SALLE À
MANGER

MOON Wood

CHAISES
HAUTES

> 276

CHAISES
VISITEURS,
DE CON-
FÉRENCE ET
DE SALLE À
MANGER



EMPILABLE



TABLETTE
D'ÉCRITURE



GLISSIÈRES

Des pauses au
travail en toute
sérénité

L'unité monobloc du dossier et de la partie assise est fabriquée en contreplaqué. Grâce à leurs matériaux de haute qualité, les chaises visiteurs MOON Wood sont parfaites pour les espaces de bureau dans lesquels les employés se reposent, mangent ou font simplement une pause café. Ne vous inquiétez pas si vos chaises se salissent, car la surface peut être nettoyée facilement.

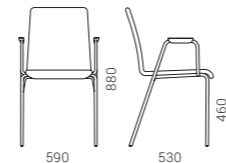
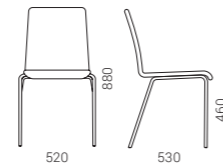
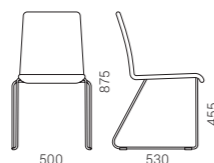

CHAISES
VISITEURS,
DE CON-
FÉRENCE ET
DE SALLE À
MANGER

WAIT

CHAISES
HAUTES

> 278

CHAISES
VISITEURS,
DE CON-
FÉRENCE ET
DE SALLE À
MANGER

Sens pratique
et ludique

Avec leur design moderne, et leur construction légère mais durable, les chaises WAIT offrent un excellent choix pour les salles de conférence et de formation, les espaces visiteurs ou les bureaux utilisés pour les repas et la détente.



264



Choisissez parmi une gamme d'options en plastique, en tissu ou en similicuir pour ajouter une touche dynamique à votre intérieur.



265



EMPILABLE



TABLETTE
D'ÉCRITURE



GLISSIÈRES

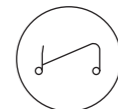

CHARIOT

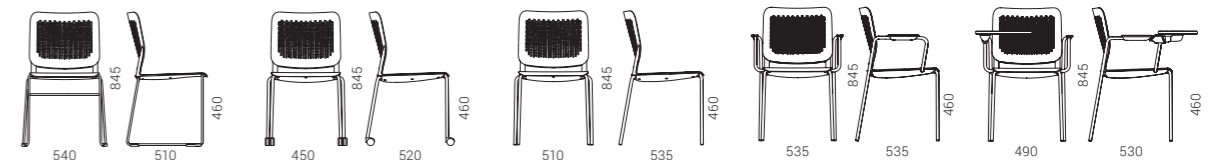

CHAISES
VISITEURS,
DE CON-
FÉRENCE ET
DE SALLE À
MANGER

GAMA

N'importe où,
n'importe quand

Il a été créé pour ceux qui apprécient
le confort, le style facile à adapter
et la fonctionnalité.



266

Différentes
fonctionnalités pour
différents besoins

Il existe trois bases en acier différentes disponibles pour le système de siège GAMA : une base traditionnelle à 4 pieds, une base en porte-à-faux pour une position assise plus confortable et une base à 4 pieds avec roulettes pour un mouvement plus facile dans les espaces. Toutes les bases peuvent être chromées ou revêtues de poudre (métallique ou noire).



EMPILABLE

Le dossier du siège peut être recouvert de tissu ou de maille.

Empilables (jusqu'à 6 unités), ces sièges sont faciles à transporter et peuvent optimiser l'espace de la pièce.

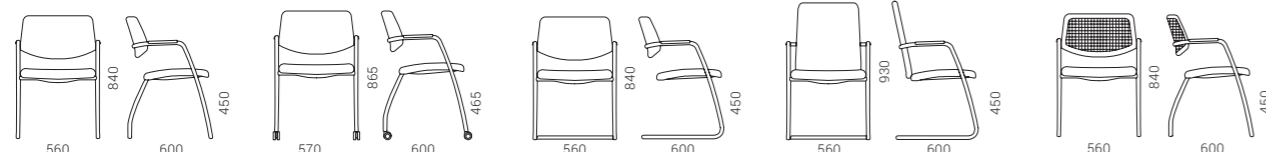

GAMA

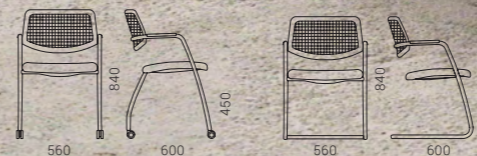

GAMA

CHAISES
VISITEURS,
DE CON-
FÉRENCE ET
DE SALLE À
MANGER

EVA

SIÈGES DE
TRAVAIL

> 208

Chaise visiteur à la silhouette légère et gracieuse

Pour des réunions pratiques

268

Le dossier de la chaise visiteur peut être combiné avec la maille en polyester légère et respirante qui offre un soutien confortable et une circulation d'air constante, ou la maille en plastique plus rigide qui offre un meilleur soutien pour le dos. Le cadre cantilever en acier chromé flexible assure une assise confortable lors des réunions longues et intenses. Pendant le moment de détente vous pouvez facilement bouger sur la chaise.



Compacité

Si votre bureau n'est pas grand, il est important que les mobiliers soient compacts. Vous pouvez facilement empiler les chaises visiteurs EVA les unes sur les autres (jusqu'à 3 pièces).



EMPILABLE

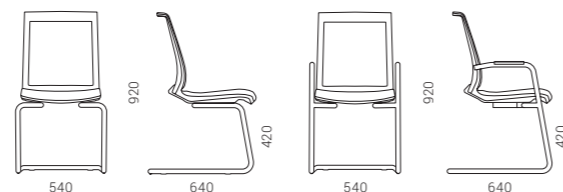

CHAISES
VISITEURS,
DE CON-
FÉRENCE ET
DE SALLE À
MANGER

AURA

SIÈGES DE
TRAVAIL

> 218

SIÈGES DE
DIRECTION

> 234



EMPILABLE

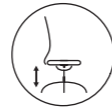

REGLAGE DE
L'ASSISE EN
HAUTEUR

270

Conception facile à adapter

Grâce à une vaste gamme des couleurs de tissus et de cuirs vous pouvez créer le caractère souhaité – retenu, facile à adapter dans des différents bureaux, ou le caractère solide, exclusif et accrocheur.

4 types de piètement

Selon la situation, vous pouvez choisir des sièges visiteurs avec quatre bases différentes. Toutes les bases sont chromées, il sera donc facile de les adapter aux différentes couleurs ou aux matériaux choisis du siège.

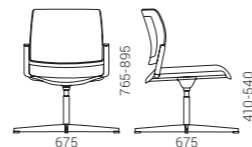
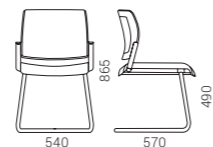
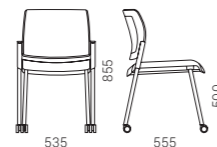
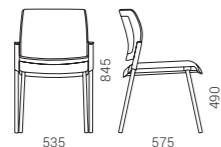

AURA

DIVA

SIÈGES DE
TRAVAIL

> 216

CHAISES
VISITEURS,
DE CON-
FÉRENCE ET
DE SALLE À
MANGER



Une ligne fine,
un design raffiné
et moderne

La chaise est disponible avec une base en polyamide noir ou en aluminium poli, avec des roulettes. Grâce à sa conception simple et intuitive, DIVA peut être facilement adaptée aux besoins de chaque utilisateur.



MÉCANISME
D'INCLINAISON



AJUSTEMENT
DE LA TENSION



REGLAGE
DE L'ASSISE
EN HAUTEUR



271

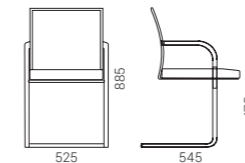
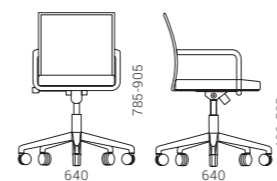

DIVA

TWIST&SIT

Design par Christina Strand et Niels Hvass

CHAISES VISITEURS,
DE CONFÉRENCE ET
DE SALLE À MANGER

> 242

SIÈGES
LOUNGE

> 284

> 286

> 290

> 294

272



Ces chaises de design scandinave conviennent parfaitement aux tables hautes du coin détente, de la cafétéria ou des espaces de collaboration. Avec leur look attrayant, elles permettront de réunir les employés pour le déjeuner, la pause-café ou pour une réunion informelle. Les courbes de forme ergonomique du siège comme du dossier offrent aux utilisateurs un confort supplémentaire. Vous pouvez sélectionner différentes combinaisons de couleurs pour la partie rembourrée de la chaise et choisir des pieds en métal ou en bois. Les couleurs contrastées apporteront un sentiment d'exclusivité à votre mobilier TWIST&SIT.

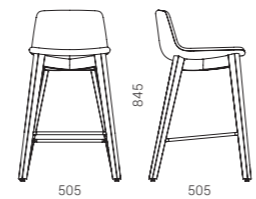
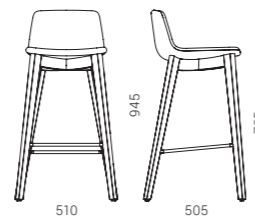
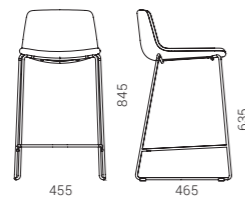
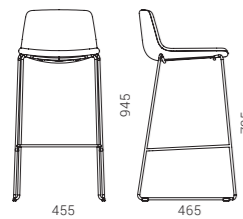

CHAISES
HAUTES

POLYTONE-L

Design par Scagnellato and Ferrarese Design

CHAISES
VISITEURS,
DE CONFÉRENCE
ET DE SALLE À
MANGER

> 252

> 254

> 256

Combinaisons
monochromes
élégantes

L'assise en plastique est de la même couleur que le piètement en métal, créant ainsi un look uniforme. Les cinq options de couleurs, y compris les tons pastel, actuellement très populaires, vous aideront à créer des combinaisons monochromes sobres.

274



Un coussin fixe pour
plus de confort

Vous pouvez opter pour une chaise avec un coussin fixe afin de garantir un confort supplémentaire lorsque vous êtes assis(e) pendant de longues périodes. Notre large gamme de tissus offre des possibilités infinies de mélanger et d'assortir la couleur du coussin avec celle de la partie en plastique de la chaise.



EMPILABLE

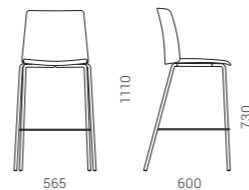

POLYTONE-L

CHAISES
HAUTES



275

POLYTONE-L

CHAISES
HAUTES

MOON

SIÈGES DE
TRAVAIL

> 214

CHAISES VISITEURS,
DE CONFÉRENCE ET
DE SALLE À MANGER

> 258



Les chaises hautes MOON sont une option polyvalente car elles peuvent être utilisées à de multiples fins : dans les espaces de détente ou de repas, ainsi que pour de courtes réunions.

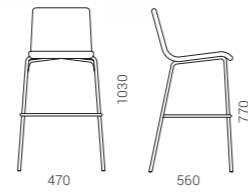

CHAISES
HAUTES

276

MOON Wood

CHAISES VISITEURS,
DE CONFÉRENCE ET
DE SALLE À MANGER

> 262



Si vous êtes inspiré par la nature, vous pouvez choisir des chaises en contreplaqué de fibres de bois revêtues de placage de hêtre ou de chêne. Si vous préférez un style minimaliste, le placage de hêtre teinté noir ou le stratifié blanc sera un choix idéal pour vous.



EMPILABLE

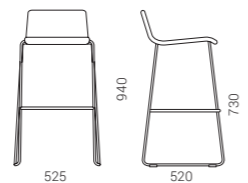

Ludiques mais pratiques

Les chaises WAIT sont modernes, pratiques et légères, mais en même temps durables. Le dossier délicatement perforé assure la circulation de l'air. Les chaises combinent de manière ludique deux matériaux : le plastique et le tissu. Vous avez le choix entre deux modèles : un modèle où le dossier et le siège sont tous deux en plastique et un autre qui combine un dossier en plastique perforé et un siège recouvert d'une tapisserie ou d'aspect cuir pour une assise plus confortable.

278



279

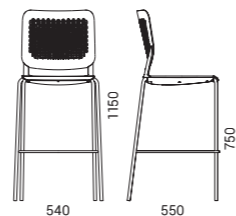

SIÈGES LOUNGE

CANAPÉS

280



TWIST&SIT Soft
> 286



ARCIPELAGO
> 304



CUMULUS
> 315

CHAISES LOUNGE



SOFT ROCK
> 298



ARCIPELAGO
> 304



TWIST&SIT Soft
> 284



VEGAS
> 314



TWIST&SIT
> 290



CUMULUS
> 315

281

FAUTEUILS



TWIST&SIT
> 294



MEG
> 320



TULA
> 316



LUNA
> 321



DANAE
> 318



NORTH CAPE
> 246

SYSTÈMES MODULAIRES



SOFT ROCK
> 298



ARCIPELAGO
> 304



JAZZ Chill Out
> 310



CUMULUS
> 315

POUFS



GIRO
> 312



JAZZ Chill Out
> 310



ARCIPELAGO
> 304

TWIST&SIT Soft

Design par Christina Strand et Niels Hvass

SIÈGES VISITEUR ET
DE CONFÉRENCE

> 242

CHAISES
HAUTES

> 272

SIÈGES
LOUNGE

> 286

> 290

> 294

Des rythmes
de design
exceptionnels

Des formes bien arrondies et une
connexion distinctive entre les
parties inférieure et supérieure
du dossier créent un look
immédiatement reconnaissable.

284



285



Une invitation
à faire une pause

Le mobilier lounge TWIST&SIT Soft, avec son
design expressif, est une invitation à faire une
pause et à s'éloigner du rythme effréné
de la journée.

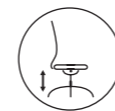
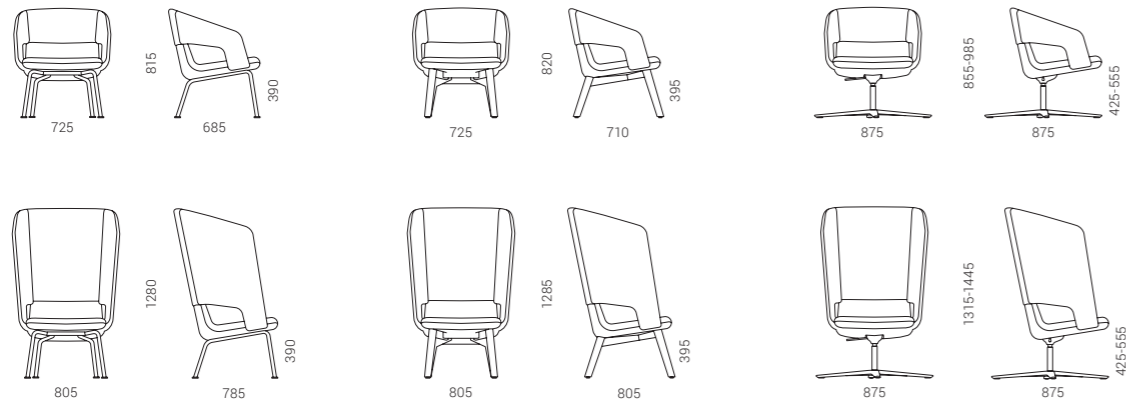

REGLAGE
DE L'ASSISE
EN HAUTEUR

TWIST&SIT Soft

Design par Christina Strand et Niels Hvass

SIÈGES VISITEUR ET
DE CONFÉRENCE

> 242

CHAISES
HAUTES

> 272

SIÈGES
LOUNGE

> 284

> 290

> 294



286

Une sensation
ultime de confort

Les sièges TWIST&SIT Soft assurent une assise confortable grâce à l'épaisseur accrue du rembourrage en polyuréthane. La partie inférieure encastrée du dossier épouse subtilement les contours naturels de la colonne vertébrale, ce qui permet à l'utilisateur de se sentir à l'aise.

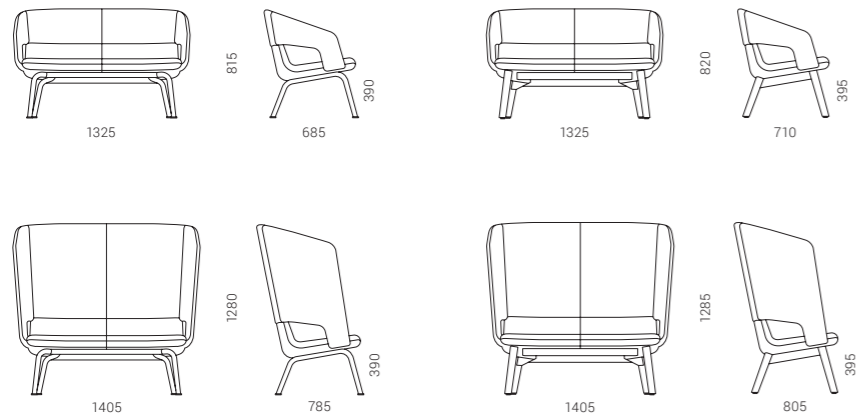

TWIST&SIT Soft

Répondre aux
divers besoins
des employés

Les fauteuils et canapés à dossier bas sont parfaits pour les zones d'accueil des bureaux ou les espaces de détente décloisonnés, les zones lounge ou les cafés. Les sièges à dossier haut sont une solution pratique pour les employés qui ont besoin d'un espace privé pour eux-mêmes où ils peuvent s'échapper de l'environnement bruyant du bureau et se détendre ou se concentrer sur des tâches individuelles.



287

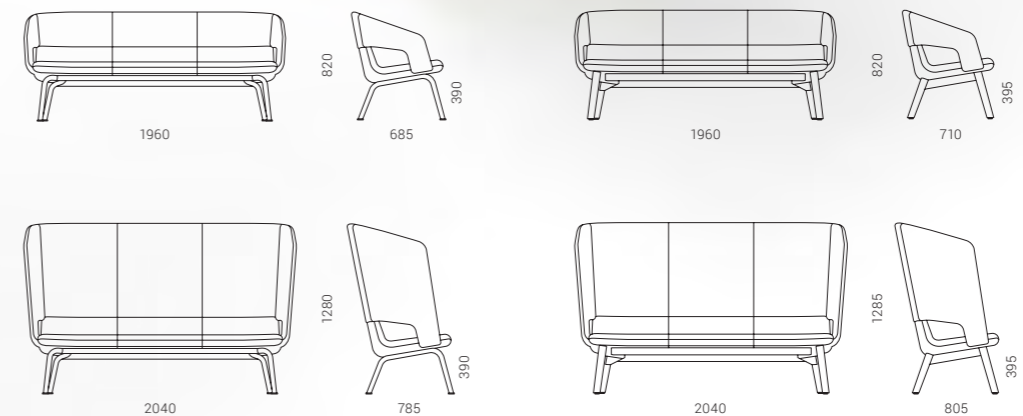

TWIST&SIT Soft

SYNERGY
S85

SYNERGY
S53

SYNERGY
S27

SYNERGY
S55

SYNERGY
S08

SYNERGY
S45

SIÈGES
LOUNGE

TWIST&SIT

Design par Christina Strand et Niels Hvass

SIÈGES VISITEUR ET
DE CONFÉRENCE

> 242

CHAISES
HAUTES

> 272

SIÈGES
LOUNGE

> 284

> 286

> 294

290



reddot award 2019
winner

Un design exclusif du fauteuil TWIST&SIT rayonnera dans tout bureau. Le fauteuil est doté d'un dossier haut bien arrondi qui isole les utilisateurs des bruits environnants, leur procurant une sensation de confort, de protection et minimisant les distractions. Le siège du TWIST&SIT est plus large qu'un siège de taille normale, ce qui permet de se détendre et de profiter d'une sensation ultime de confort. Le fauteuil ajoutera une touche spéciale aux espaces de réunion ou de détente, tant formels qu'informels.

TWIST&SIT



TWIST&SIT

**SIÈGES
LOUNGE**

Un caractère
distinctif et une
liberté d'expression
pour votre style

Vous pouvez sélectionner différentes combinaisons de couleurs pour la partie rembourrée de la chaise. Des couleurs contrastées apporteront un sentiment d'exclusivité à votre mobilier TWIST&SIT. Il offre également une variété d'options de base différentes ; il n'y a donc pas de compromis à faire sur le style. Pour faire votre choix, tenez compte de vos besoins fonctionnels ainsi que du tissu ou du design qui s'accommode à vos préférences.

292



RÉGLAGE
DE L'ASSISE
EN HAUTEUR

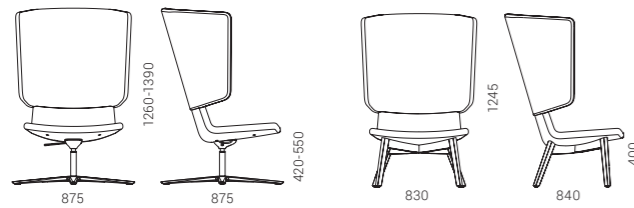

TWIST&SIT



TWIST&SIT

Design par Christina Strand et Niels Hvass

SIÈGES VISITEUR ET
DE CONFÉRENCE

> 242

CHAISES
HAUTES

> 272

SIÈGES
LOUNGE

> 284

> 286

> 290



294

Le mobilier de salon TWIST&SIT se distingue par ses lignes épurées et minimalistes ainsi que par sa forte identité visuelle. Les bords arrondis et les transitions douces entre le dossier et les accoudoirs offrent une position assise confortable, même si la réunion de travail dure plus longtemps que prévu.

Les chaises TWIST&SIT avec la base en métal ont un aspect plus moderne, tandis que les chaises en bois donnent au bureau un aspect plus chaleureux et ajoutent en même temps plus d'élégance à la salle. Les deux options de base sont disponibles dans des couleurs sombres et claires pour ajouter encore à la beauté du contraste.

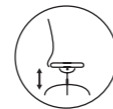

REGLAGE
DE L'ASSISE
EN HAUTEUR

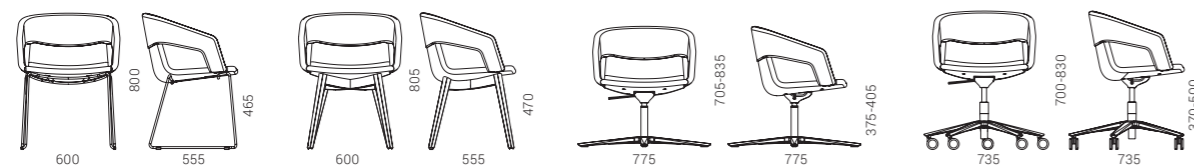

Avec son design scandinave visuellement saisissant, cette famille de sièges moelleux est parfaite pour les bureaux modernes qui dégagent une ambiance chic et se marie tout aussi bien aux espaces de bureau traditionnels. La collection TWIST&SIT offre une combinaison parfaite d'expressivité, de liberté d'improvisation et d'une variété de styles.

SIÈGES
LOUNGE



SOFT ROCK

Design par Christina Strand et Niels Hvass

Inspiré par la nouvelle
génération

L'ouverture à la nouveauté, le sentiment de liberté et la capacité à s'adapter rapidement à des situations changeantes ont été la source d'inspiration de la collection de sièges de salon SOFT ROCK.



298

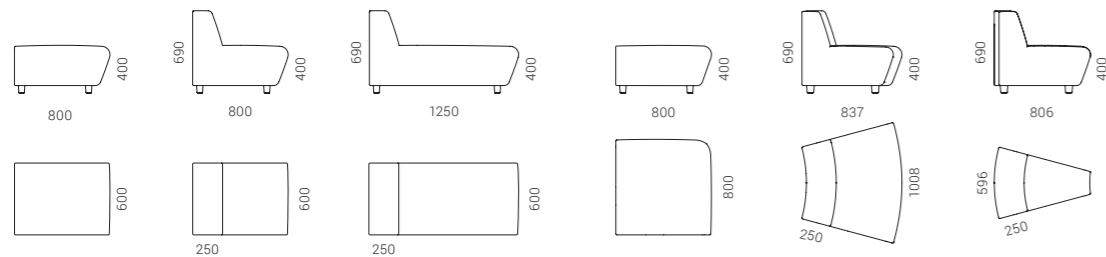
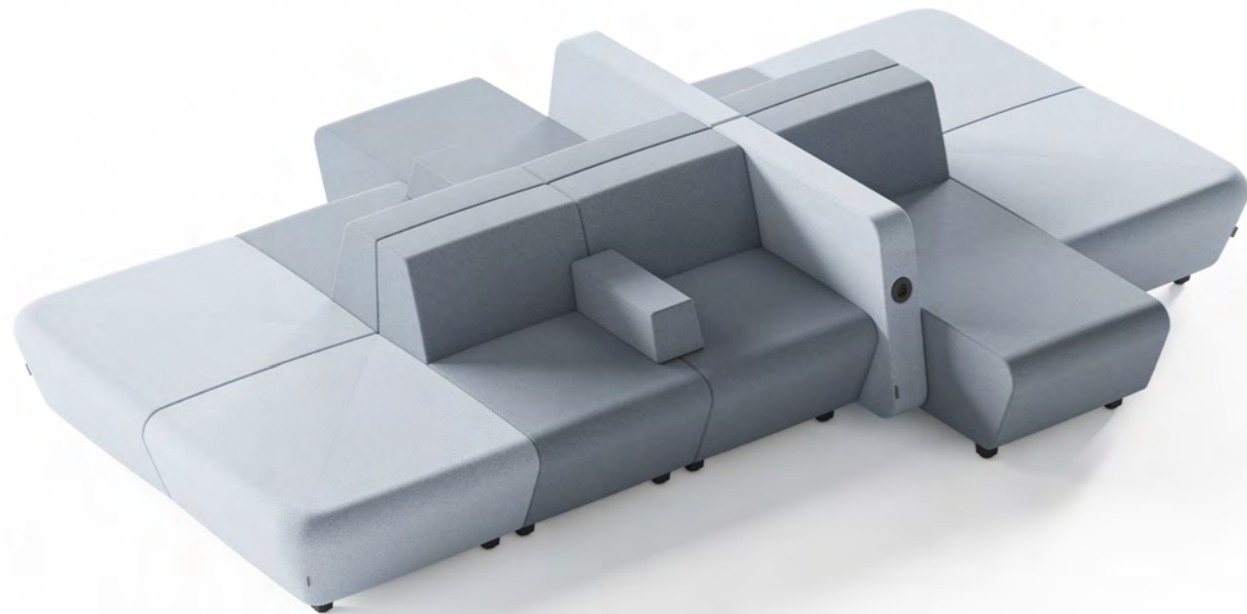

SOFT ROCK

Un système
modulaire flexible

SOFT ROCK est un système modulaire flexible composé d'une série de sièges de salon disponibles en différentes tailles et formes qui peuvent être facilement combinés ou réarrangés pour utiliser efficacement l'espace. En fonction de vos besoins réels, utilisez des accessoires supplémentaires, des accoudoirs et des écrans, pour tirer le meilleur parti de la composition de votre siège de salon.

299



Intimité et sécurité

Ils sont un outil parfait qui vous permet de créer un espace plus privé pour le travail individuel qui nécessite de la concentration dans un espace ouvert. De plus, grâce aux écrans, vous pouvez créer une atmosphère sûre en assurant les distances souhaitées entre les personnes sans les isoler totalement.

300

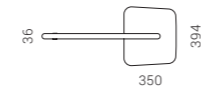
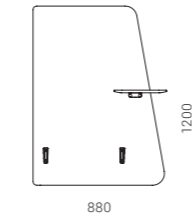
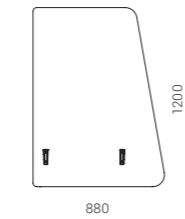
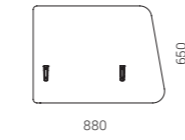
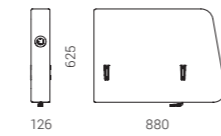
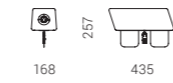

Toujours
« connecté »



Afin de répondre à votre besoin permanent de connectivité, les accoudoirs des meubles SOFT ROCK disposent de prises de courant intégrées ou de ports USB (Type A + C) à charge rapide.



SYNERGY
S62

SYNERGY
S63

« *SOFT ROCK exprime une sensation jeune et détendue et offre de nombreuses possibilités pour aménager et combiner différents espaces.* »

Christina Strand et Niels Hvass

Libérez votre créativité avec ARCIPELAGO !

Arcipelago est un système modulaire de sièges de salon offrant des possibilités de configuration illimitées. Choisissez votre configuration préférée parmi notre large gamme d'options standard ou créez vos configurations personnalisées en mélangeant et en associant des composants modulaires. Le système modulaire configurable ARCIPELAGO est facile à assembler, à démonter ou à remonter.



304



ARCIPELAGO



Des couleurs ludiques

305

Choisissez parmi notre large gamme de tissus et de couleurs ou associezles pour créer une atmosphère unique pour votre espace de travail. Le dossier et les coussins d'assise peuvent être facilement retirés et remplacés.

ARCIPELAGO

**SIÈGES
LOUNGE**

3 hauteurs

Grâce à leur flexibilité et à leurs 3 options de réglage en hauteur, les banquettes de salon ARCIPELAGO constituent un excellent choix pour les espaces de toutes tailles et de tous styles. L'option du haut dossier vous apportera plus d'intimité et de confort acoustique.

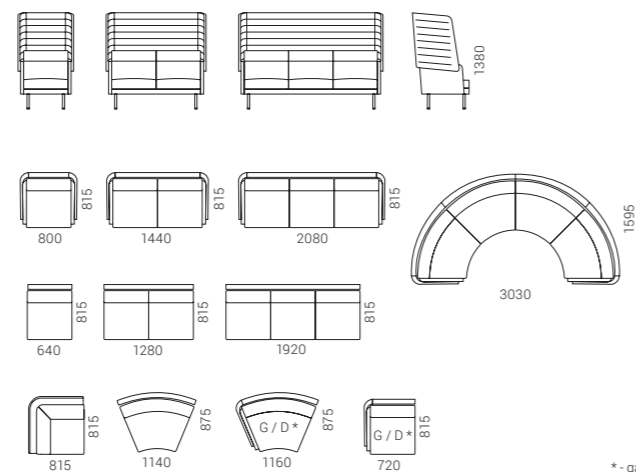
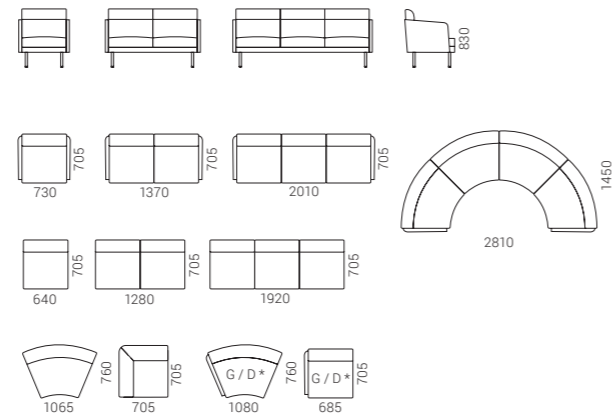
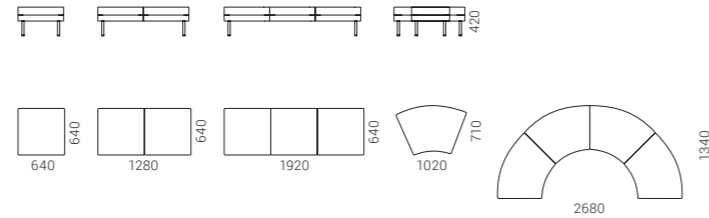

* - gauche / droite

306

Des accessoires utiles

Les banquettes de salon sont livrées avec des accessoires bien conçus. Vous pouvez choisir une table ou un accoudoir avec ou sans prise de courant intégrée ou chargeur rapide USB. Ces deux éléments peuvent être facilement montés entre les sièges.

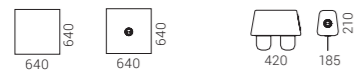

**SIÈGES
LOUNGE**





JAZZ Chill Out

Design par Christina Strand et Niels Hvass

Liberté d'improvisation

Ce système de pouf JAZZ Chill Out est facilement personnalisable pour n'importe quel salon ou salle d'attente de votre bureau. Un large choix de finitions en tissu, en simili cuir et en cuir véritable offre des possibilités illimitées pour créer l'atmosphère intérieure souhaitée.

310



Des détails pratiques pour les nomades

Pour la commodité des utilisateurs, les poufs peuvent être équipés d'une prise intégrée ou d'une prise de charge rapide USB - une solution extrêmement pratique non seulement pour les employés de bureau mais aussi pour les visiteurs. Un autre point fort fonctionnel de ce système est la table en métal, qui peut être facilement placée sur la surface du pouf pour empêcher les objets de tomber.

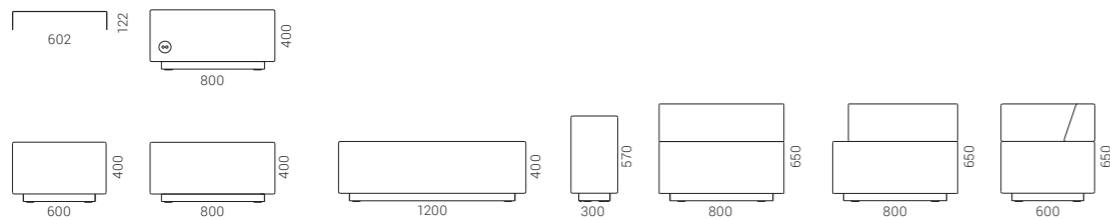

JAZZ Chill Out



311

JAZZ Chill Out

Une vraie palette de couleurs dans votre bureau



Le système de pouf GIRO est un excellent moyen d'animer n'importe quel environnement de bureau et de créer le climat souhaité en choisissant des couleurs assorties ou contrastées. Un large choix de tissu, d'aspect cuir et de cuir véritable est également disponible pour ce revêtement de système de pouf. Le GIRO petit, léger et mobile peut être réorganisé sans effort dans l'espace.

312

Un design personnalisable

La gamme proposant trois diamètres différents et trois hauteurs différentes permet à l'utilisateur de choisir celui qui convient le mieux à ses besoins - il peut être utilisé à la fois pour s'asseoir dans le bureau d'un collègue ou être placé dans les zones d'attente et de repos. Il y a 2 options de base disponibles pour le système GIRO - avec patins en plastique ou roulettes. Le choix des supports en plastique créera un look de bureau plus soigné, tandis que le choix des roulettes vous permettra de le déplacer sans grand effort.

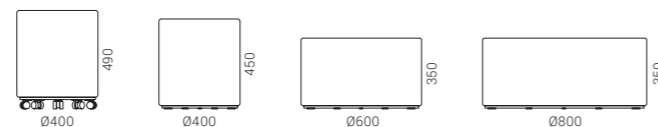

ERA
C09

SYNERGY
S63

VEGAS

Une invitation
à la détente

Sa forme incurvée, sa zone
d'assise plus basse et plus large
invitent tous ceux qui passent à
s'y asseoir.

314



L'enveloppe du fauteuil peut être recouverte de
différentes combinaisons de tissus, d'aspect cuir
ou de cuir véritable. La base de l'armature en acier
chromé crée un caractère distinctif et offre une
durabilité tandis que les patins en plastique aident
à prévenir les dommages au sol.

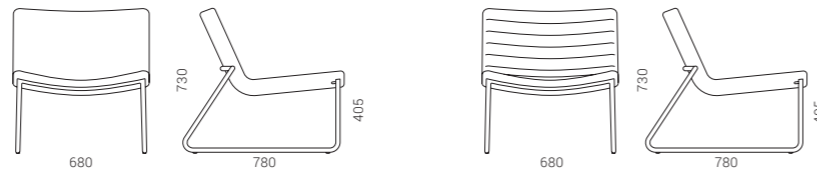

VEGAS

CUMULUS

Design par Kazuko Okamoto



315

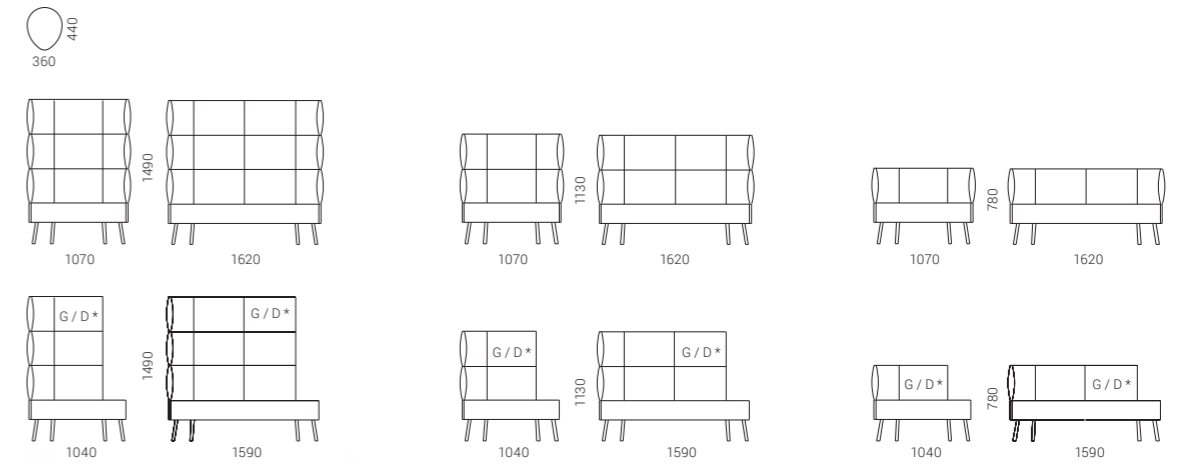

* - gauche / droite



CUMULUS

Conçu pour apporter du confort

Il convient parfaitement aux salons et aux zones d'attente ou aux espaces de réunion. Le design distinctif de la chaise est conçu pour s'enrouler autour de l'utilisateur et lui fournir non seulement une expérience d'assise confortable mais aussi un confort douillet.

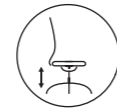

REGLAGE
DE L'ASSISE
EN HAUTEUR

316



Des caractéristiques personnalisées pour des looks uniques

Les chaises TULA sont incroyablement personnalisables puisque vous pouvez sélectionner des couleurs individuelles pour les parties avant et arrière de la chaise. Vous pouvez même mélanger et assortir différents matériaux pour les parties séparées du rembourrage. Avec notre large sélection de tissus, d'aspect cuir, de cuir véritable, les chaises peuvent être adaptées à un certain nombre de situations et de looks uniques.

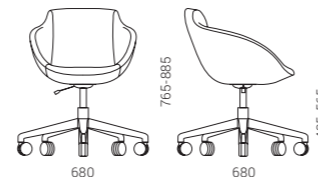
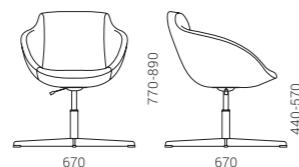
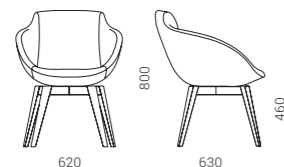

Mettez votre bureau
en valeur

Ce siège est une combinaison parfaite d'élégance et de confort. Une silhouette charmante crée un look sophistiqué et une sensation chaleureuse, c'est pourquoi ce siège s'harmonisera parfaitement dans n'importe quelle salle de conférence ou salle d'attente.

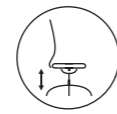

REGLAGE
DE L'ASSISE
EN HAUTEUR

318

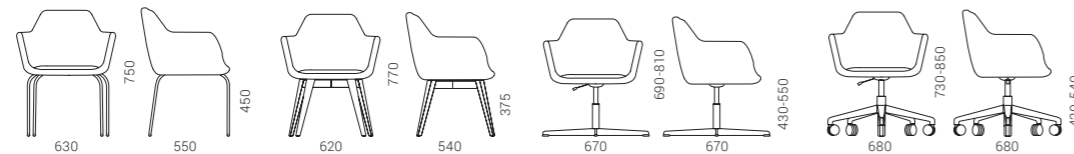

MEG

Un complément
distinctif à votre bureau

Avec sa forme contemporaine, la chaise longue MEG trouvera définitivement sa place dans n'importe quel espace de bureau. Son design discret conviendra à ceux qui apprécient un style sobre.

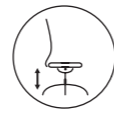

REGLAGE
DE L'ASSISE
EN HAUTEUR



320



MEG

LUNA

Un design
éprouvé qui dure

Élégante et raffinée, cette chaise longue représente une approche classique de l'aménagement du bureau. Un look simple mais intemporel fait de LUNA un choix judicieux.

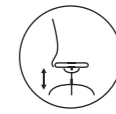

REGLAGE
DE L'ASSISE
EN HAUTEUR



321

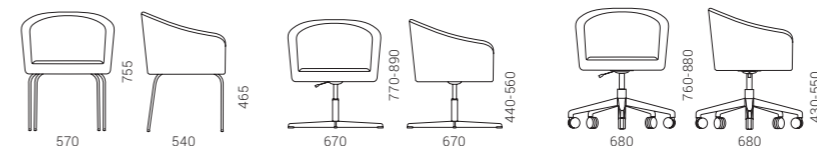

LUNA

MOBILIER DE DIRECTION



MOVE&LEAD

> 324



MOTION Executive

> 330



PLANA

> 336



AIR Executive

> 340



NOVA Executive

> 344

MOBILIER
DE DIRECTION

MOVE&LEAD

Design par Gediminas Juška



Move ! est un slogan de l'homme moderne qui représente la victoire de la mobilité sur la stagnation, la paresse et sur le fait de succomber à la négativité. Un vrai dirigeant moderne est motivé et ouvert à l'innovation, un cosmopolite dictant un mode de vie sain et un enseignant qui façonne son environnement avec dignité. »

Gediminas Juška



Chaque détail compte

MOVE&LEAD est un produit de qualité supérieure qui se distingue par ses normes d'excellence sans compromis en matière d'artisanat. Les surfaces en bois courbées sont façonnées selon les méthodes de fabrication traditionnelles et conformément aux normes de qualité les plus strictes. Des pièces de différents matériaux sont assemblées en gardant chaque détail à l'esprit.

MOBILIER
DE DIRECTION

Votre meilleur mouvement !

Il combine le meilleur de l'ergonomie et des technologies de pointe et est conçu pour les leaders actifs modernes. La hauteur du bureau peut être réglée entre 735 mm et 1 300 mm, ce qui vous permet de rester en mouvement et d'être actif même à votre bureau.

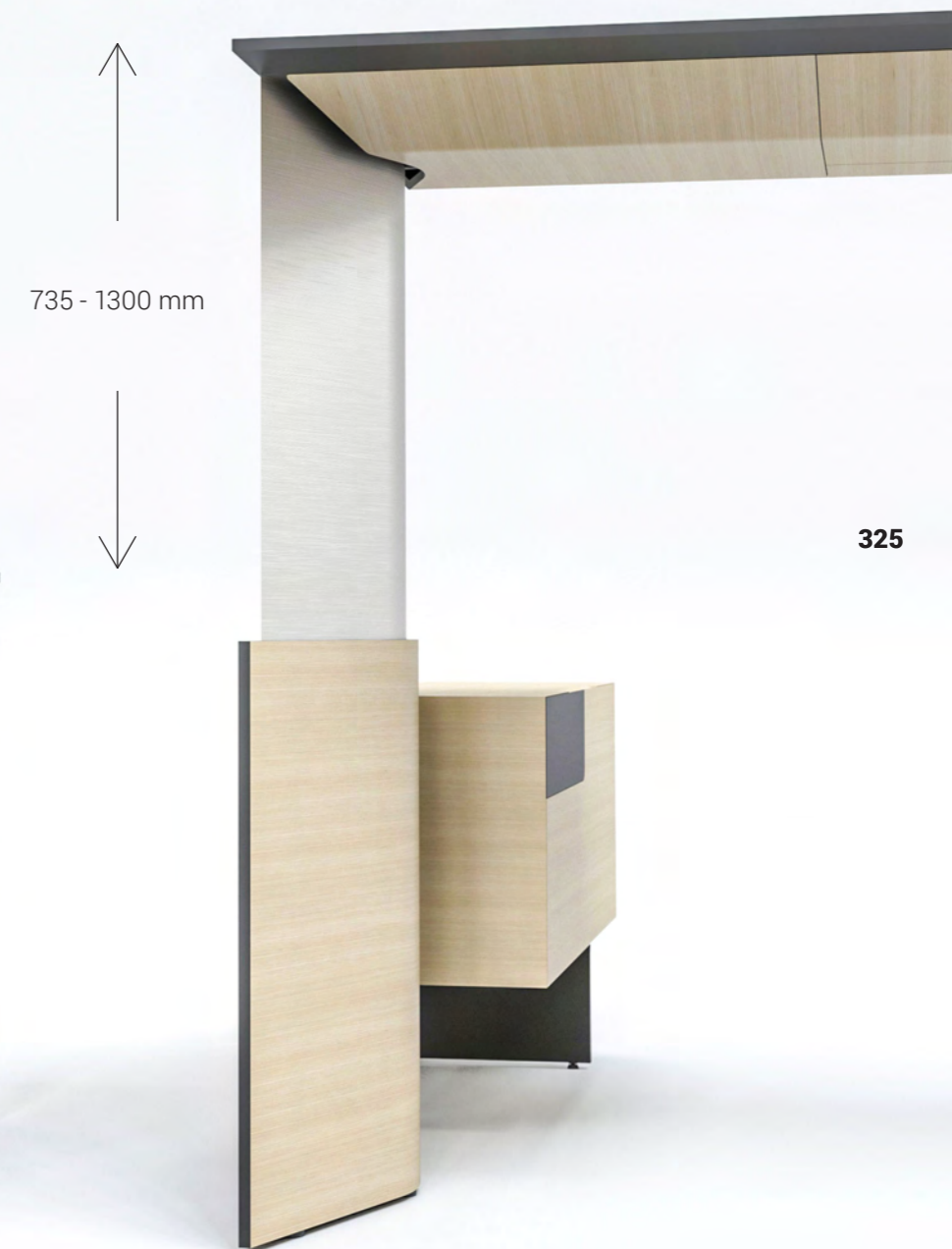

325

MOVE&LEAD

Le minimalisme
est le nouveau
luxe

Des lignes épurées et élégantes, des transitions douces et des combinaisons subtiles de matériaux garantissent un fort impact visuel dans tout bureau. La finition HPL Fenix, le placage de chêne naturel, de frêne ou de noyer et les surfaces en acier inoxydable poli forment un ensemble harmonieux et créent une sensation de luxe subtil.

326

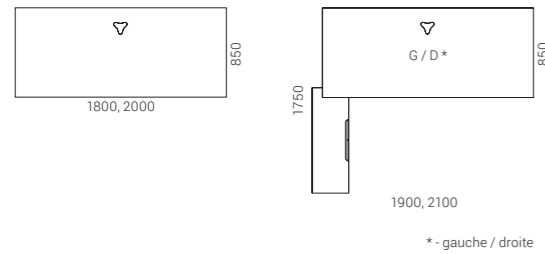

Désencombrer
votre lieu de
travail

Vous pouvez accéder aux fils cachés en ouvrant un élégant cache minimaliste. Les fils et les câbles sont acheminés à travers un trou subtil de forme triangulaire avec un cache original de couleur correspondant à celle du bureau ou de bois naturel. Le bureau MOVE&LEAD possède également un chargeur Qi sans fil (15 W) intégré de qualité supérieure pour vos appareils intelligents.

MOVE&LEAD



Tout ce dont vous avez
besoin

Outre les bureaux à hauteur fixe ou réglable en hauteur, le système de mobilier de direction MOVE&LEAD comprend également des solutions de rangement pour garder vos fournitures de bureau et vos effets personnels à portée de main. Les tiroirs des armoires de bureau avec des inserts spéciaux assureront un espace de travail bien organisé.

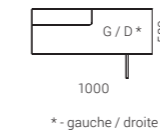

327



MOBILIER
DE DIRECTION

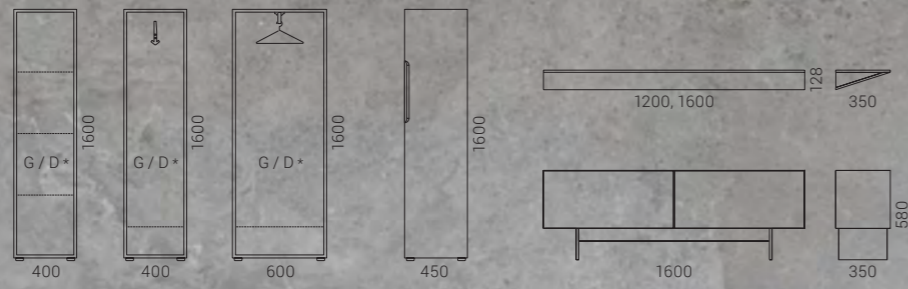

* - gauche / droite



MOTION Executive

Un bureau moderne
pour un leader actif

MOTION Executive est une gamme de bureaux électriques réglables en hauteur pour l'espace de travail dynamique d'un dirigeant. Cette gamme est une combinaison de solidité moderne et de fonctionnalité réfléchie.

330



Solidité moderne

Les pieds des panneaux cachent l'espace sous le bureau, donnant plus d'intimité visuelle. Le sentiment d'élégance et de sophistication est renforcé par la taille énorme du plateau, qui est conçu pour un travail confortable. MOTION Executive offre même 36 combinaisons de couleurs et vous permet de créer un bureau qui conviendra le mieux à votre intérieur et à votre personnalité.



MOBILIER DE DIRECTION

Gestion simple

Vous pouvez régler la hauteur du bureau en appuyant simplement sur le bouton ou avec une commande à mémoire de positions intelligentes. Vous pouvez enregistrer les positions les plus confortables et recevoir un rappel pour changer la position de votre corps : pour se lever ou s'asseoir.

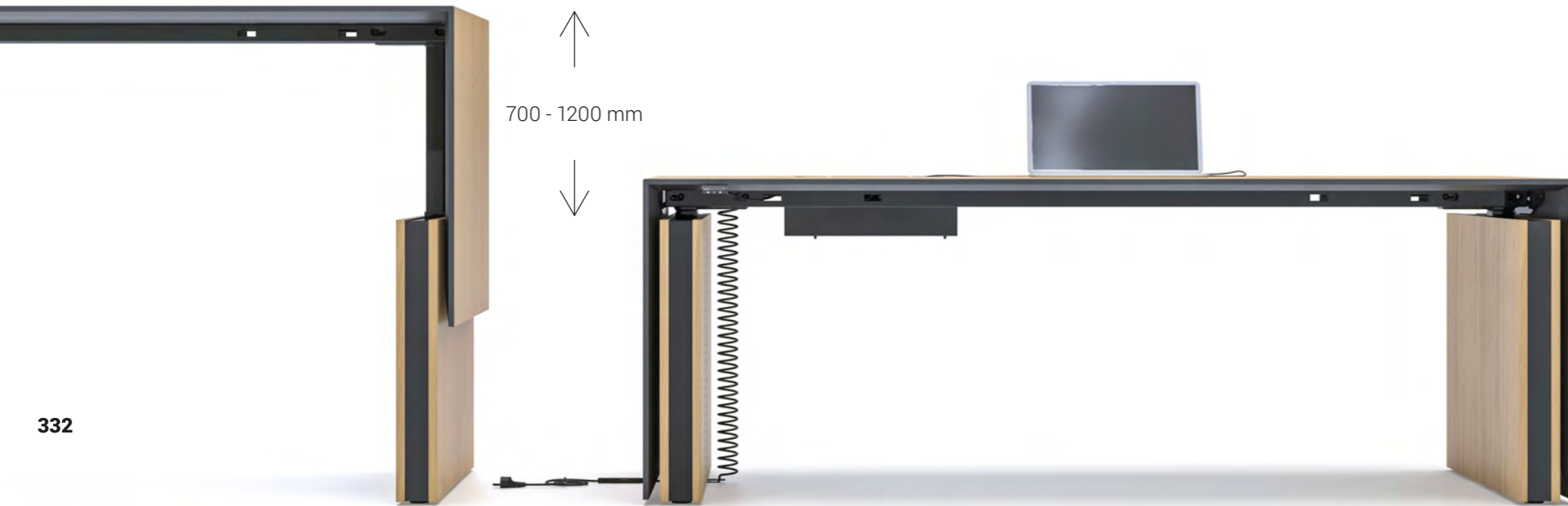

↑
700 - 1200 mm
↓

332

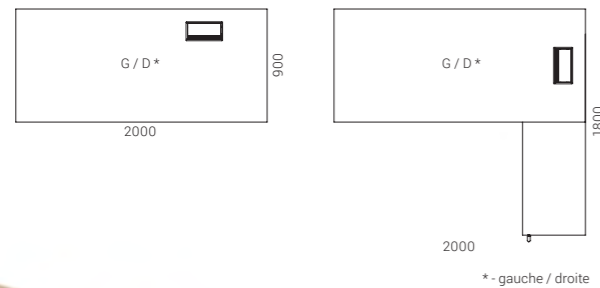

Révélez votre style et votre individualité

Selon vos besoins, vous pouvez choisir entre deux modèles MOTION Executive : le bureau de direction en placage est conçu pour ceux qui apprécient le naturel. Le dessus a un bord subtilement chanfreiné, tandis que le panneau latéral enveloppe le bureau et lui donne un aspect plus uni et moderne. Le bureau de direction MOTION au fini mélaminé n'a pas de panneau latéral et semble plus simple et modeste.

Technologie d'anti-collision

Les tables MOTION Executive ont une fonction anti-collision basée sur le principe du gyroscope.

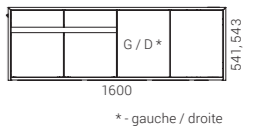

333

Stockage fonctionnel

La gamme se compose de plusieurs caissons de différentes tailles et tiroirs avec ou sans barres de classement métalliques. Un tiroir facilement accessible peut être situé dans le coin supérieur du bureau ; il est pratique pour ranger vos objets de valeur et peut être verrouillé pour plus de sécurité.



MOTION Executive



Une collection moderne de meubles haut de gamme



336

PLANA est créé pour ceux qui apprécient le luxe moderne et la haute qualité. Le design italien des tables est basé sur l'harmonie des lignes droites et courbes. Les pieds élégants en acier incurvé, en trois parties, sont fabriqués à l'aide d'une technologie de pointe et constituent la caractéristique distinctive suprême du système.

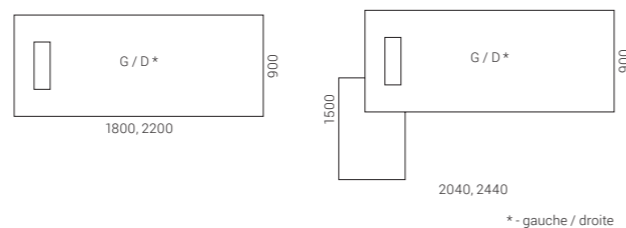

Une large gamme

Nous proposons différentes combinaisons de mobilier de direction PLANA Executive - le tout dans le but de créer l'espace de direction le plus confortable. Les tables PLANA sont livrées avec une option de caissons fixes ou séparés et de nombreuses autres solutions de rangement différentes, telles que des penderies ou des étagères ouvertes. Il est possible d'ajouter des panneaux séparateurs pour une plus grande intimité, tandis qu'une rallonge de table peut créer un espace permettant d'organiser des réunions directement à votre bureau. Pour les réunions plus importantes, choisissez parmi la gamme de tables de réunion PLANA avec le même design mémorable.

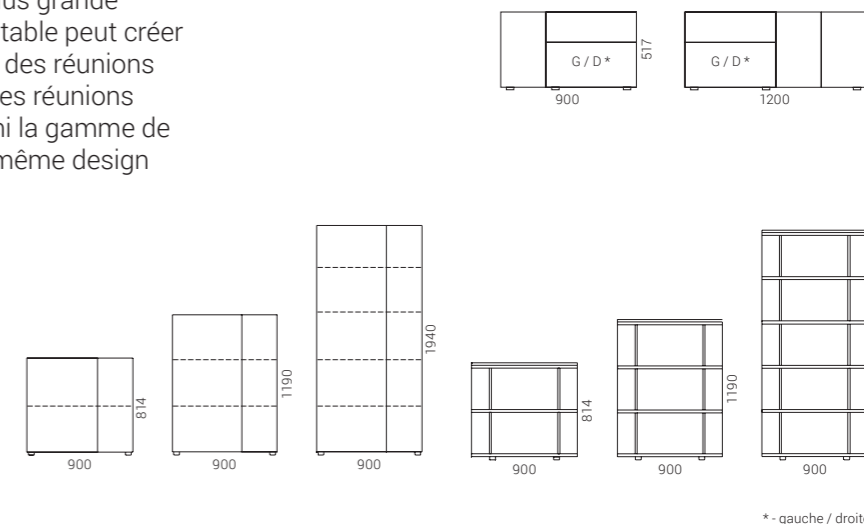

337

La qualité se trouve dans les détails

Les tables sont équipées d'un œillet à fermeture souple, joliment encadré de métal et dissimulant le boîtier de gestion des fils. Le rangement PLANA présente des accents subtils tels que différentes combinaisons d'épaisseur de panneau ou un panneau supérieur abaissé.



MOBILIER
DE DIRECTION

MOBILIER
DE DIRECTION



PLANA

PLANA

AIR Executive

Design par Gediminas Juška

BUREAUX
> 62

TABLES
DE CONFÉRENCE
ET DE RÉUNION
> 82

Deux épaisseurs

Les tables sont disponibles avec deux épaisseurs différentes de plans de travail. Le bureau solide de 120 mm donne à la table un air de sophistication et deviendra le point central de tout bureau. Le bureau de 25 mm est un choix universel pour les bureaux minimalistes, son design agréablement simple accentuera la structure unique des pieds.

Pureté et élégance

Esthétique, minimaliste mais extrêmement fonctionnel, le design AIR Executive procure une sensation exceptionnelle de confort et d'ouverture. Les éléments essentiels d'AIR Executive sont son plateau de table en placage de bois naturel massif et ses pieds en acier qui assurent non seulement l'élégance de la table, mais aussi sa stabilité. Les tiroirs intégrés sont doublés de cuir naturel de haute qualité. Vous pouvez choisir des armoires d'accompagnement avec le même détail de pieds distinctifs ainsi que des armoires minimalistes et d'autres solutions de rangement.

340

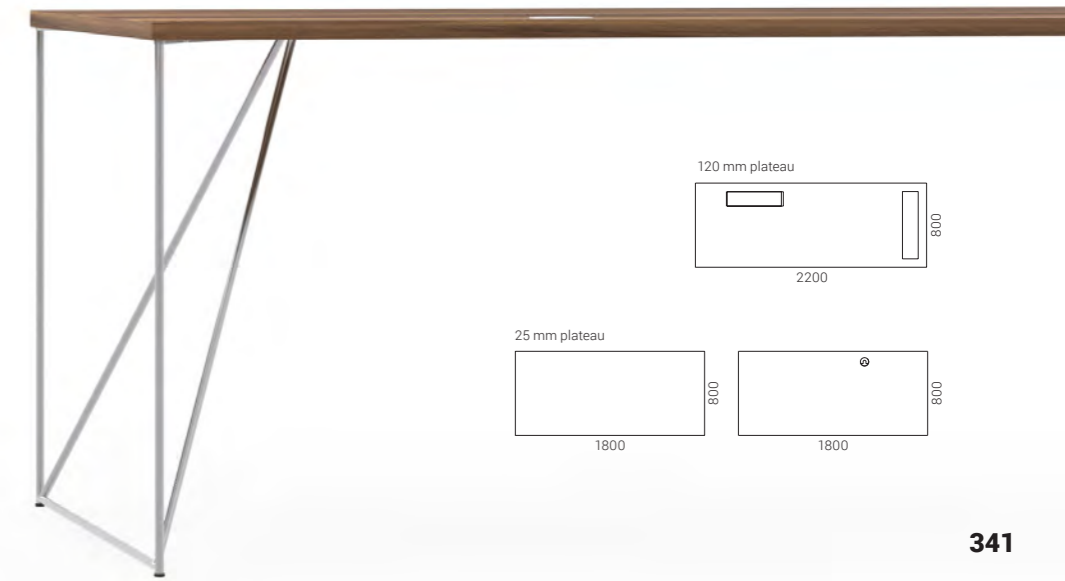

341

Câblage caché

Les pieds de table en acier sont conçus de manière à dissimuler tous les câbles et vous permettent de garder tous les éléments inutiles hors de votre espace de travail principal.



AIR

**MOBILIER
DE DIRECTION**

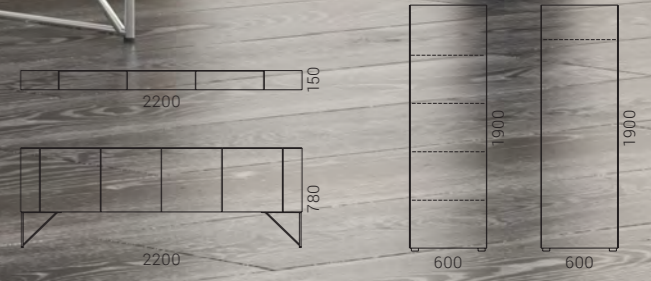

MOBILIER
DE DIRECTION

NOVA Executive

Des solutions polyvalentes
et intelligemment conçues

NOVA Executive fait partie de notre large gamme polyvalente de mobilier de bureau, de réunion, de rangement et de réception NOVA. Il est idéal pour ceux qui souhaitent aménager différents espaces de travail ou de détente et profiter d'un espace de bureau cohérent et pratique. Les solutions intelligemment conçues du système NOVA Executive vous permettent de créer des espaces de bureau de direction tout aussi esthétiques que très bien organisés.

344



Les bureaux de direction sont disponibles avec deux types de pieds : les pieds réguliers en forme de U sont une solution de conception universelle qui s'adapte à n'importe quel bureau, tandis que les pieds en forme de O sont destinés à ceux qui veulent ajouter une touche de modernité à leur espace.

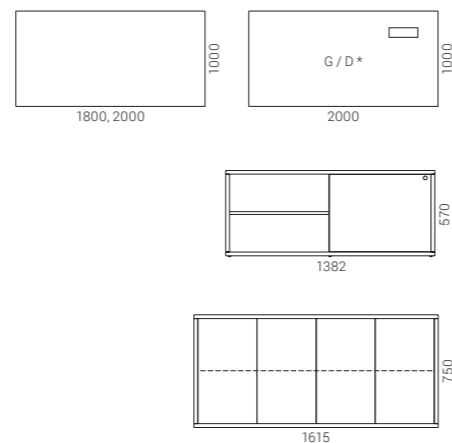
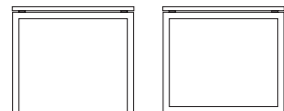

* - gauche / droite

NOVA Executive

BUREAUX

> 54

TABLES
DE CONFÉRENCE
ET DE RÉUNION

> 80

TABLES
HAUTES

> 96

TABLES
BASSES

> 102

MOBILIER
DE DIRECTION



NOVA Executive

MOBILIER D'ACCUEIL

346



ICE
> 348



DOMINO
> 354



NOVA
> 360



COSY
> 362



TERA
> 363

347

Design minimaliste

Les lignes strictes des meubles
de réception ICE créent une forme
impeccable qui conviendra aux
intérieurs de bureaux sophistiqués.

348



Combinaisons subtiles

Selon l'intérieur du bureau que vous créez, choisissez une mélamine ou un revêtement naturel douillet qui donne une sensation de luxe. Différentes combinaisons de façade et de plateau de table sont également possibles. La texture uniforme du plateau, de la base et de la façade créera un mobilier de réception minimaliste et solide qui sera propre et lisse comme de la glace. Le plateau de cette banque de différentes couleurs ou des inserts décoratifs en mélamine sont des détails subtils qui révèlent l'élégance du mobilier d'accueil.

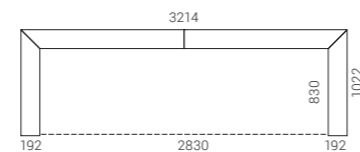
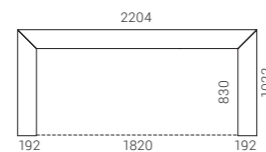

Lieu de travail ergonomique

Le module d'accueil ICE répond aux besoins d'un lieu de travail ergonomique et peut accueillir un ou deux postes de travail pour lesquels les tables assis-debout ou à hauteur fixe NARBUTAS sont parfaites.

350



351



MOBILIER
D'ACCUEIL

MOBILIER
D'ACCUEIL



ICE

ICE

Les règles sont
simples : ne cessez
jamais de créer !

DOMINO est un meuble unique qui vous permettra de créer des solutions pour votre lieu de travail adaptées à vos besoins. Un grand choix de tissus, de couleurs et de tailles offre une gamme infinie de combinaisons. En seulement 4 étapes, vous créez un design original pour chaque meuble de réception DOMINO. Il n'y a pas deux tours identiques dans les jeux de dominos, tout comme il n'y a pas deux meubles DOMINO identiques !

Un moyen facile
de créer des meubles
de réception uniques

Premièrement, choisissez la base de meuble qui vous convient le mieux parmi une gamme de neuf options différentes. La base DOMINO n'est qu'un fond pour mélanger et assortir différentes couleurs et textures. Deuxièmement, combinez deux épaisseurs de panneaux extérieurs (18 et 31 mm). Cela ajoutera du caractère au motif en cours de création. Troisièmement, choisissez des panneaux de plusieurs couleurs et combinez différents revêtements : rembourrage, mélamine et placage naturel. Enfin, créez votre propre motif personnalisé en utilisant des panneaux disponibles dans les tailles 200, 400, 600 et 800 mm.

354

355

Ambiance feutrée et confort acoustique

Pour votre configuration DOMINO, nous vous recommandons d'utiliser des écrans acoustiques MODUS qui vous permettront de maintenir la cohérence de votre style intérieur et d'offrir aux employés un sentiment de confidentialité.

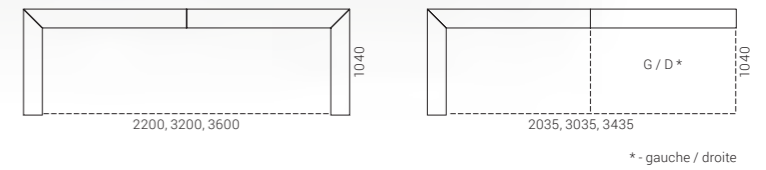
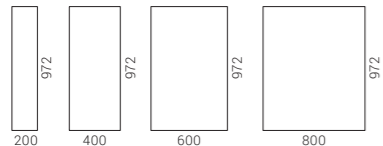
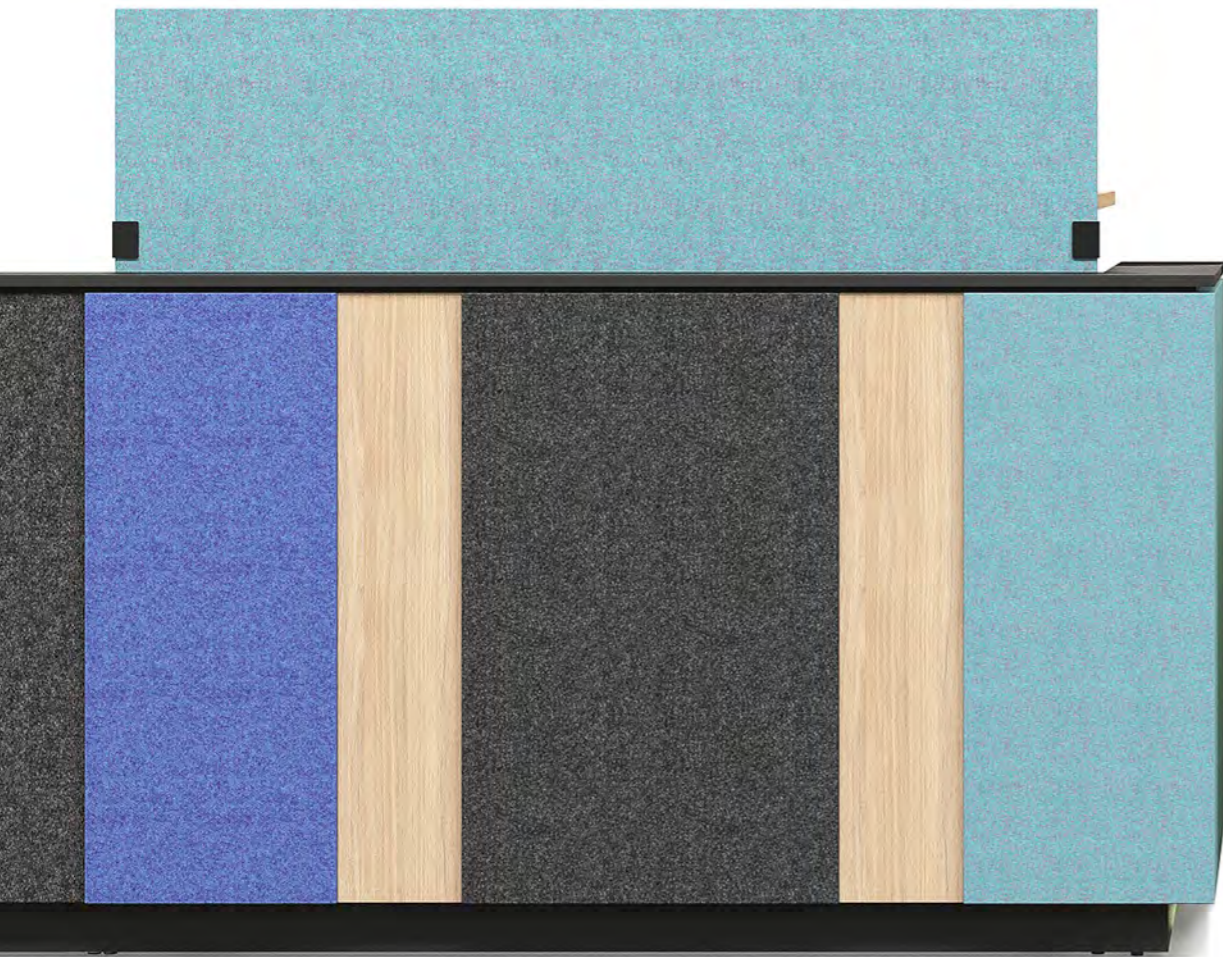

Espace de travail ergonomique

Vous pouvez créer un espace de travail ergonomique à l'aide de bureaux classiques ou assis-debout qui peuvent être réglés à une hauteur souhaitée par les employés.

Solutions de gestion des câbles

Les meubles de réception DOMINO disposent de toutes les solutions de gestion des câbles nécessaires pour un poste de travail ergonomique. Les câbles électriques et Internet ne vous gêneront pas et votre espace de travail sera sans encombrement et esthétique.







360

Des formes variées

Nos sections de mobilier de réception sont disponibles sous différentes formes. Choisissez la combinaison la mieux adaptée à la configuration de votre espace de travail.

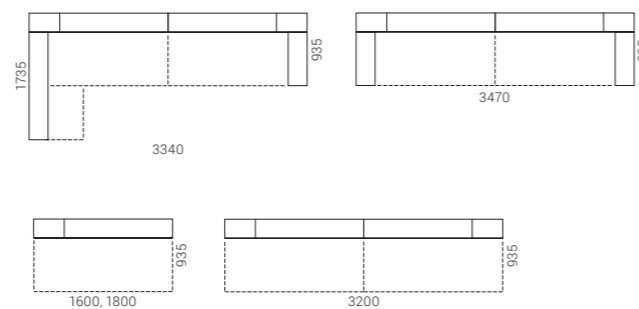

Des éléments décoratifs

Les meubles de réception NOVA sont dotés d'inserts en verre acrylique qui ajoutent une touche ludique à ces meubles.

COSY



362

Un look épuré et moderne, sans angles vifs sur la face avant, créera une atmosphère conviviale et confortable pour vos visiteurs. Une réception d'aspect compact est équipée d'une table de 2 000 mm de long qui offre un grand espace de travail et dispose de nombreuses niches de rangement. Ce produit comprend également des matériaux résistants aux chocs de haute qualité pour une meilleure durabilité.



TERA

Ce système de mobilier de réception modulaire propose des modules de différentes formes et tailles et convient parfaitement aux zones de réception de différents espaces de travail.

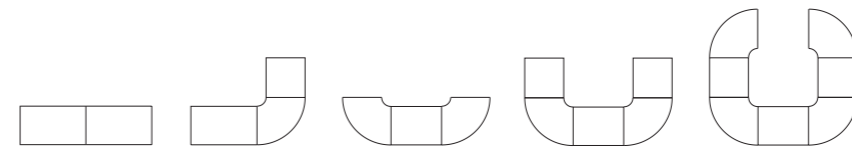

363

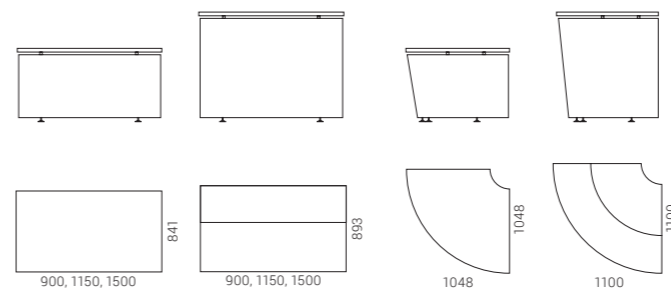

DES SOLUTIONS SUR MESURE

DÉCOUVREZ
NOS IDÉES POUR
VOS SOLUTIONS
DE BUREAU
PERSONNALISÉES

364



Des niches de bureau
fonctionnelles

> 366



Personnalisation
de la zone d'accueil

> 370

365



Solutions de division
en zones

> 372

Des niches de bureau fonctionnelles

Nous vous invitons à regarder les niches du bureau avec une perspective créative, à utiliser des meubles intégrés et les rendre fonctionnelles.

366



Les zones reculées des couloirs pourraient être un endroit idéal pour stocker de manière pratique et sûre des effets personnels, mais aussi des fournitures de bureau moins fréquemment utilisées. Les portes de façade des rangements au look métallique ajouré ont un aspect subtil et léger. Il existe une large gamme de combinaisons disponibles.



Les panneaux en feutre PET dotés de grandes caractéristiques acoustiques non seulement absorbent le bruit mais peuvent également être produits dans une variété de formes et de couleurs différentes, ce qui permet de créer une image adaptée à un intérieur de bureau spécifique.





Le coin salon avec le point café disponible juste à côté du lieu de travail habituel encourage la collaboration naturelle entre collègues. De plus, les courtes pauses augmentent la productivité.



Le meuble de rangement avec machine intégrée à café, à thé ou même à glace est confortable à utiliser et a un aspect soigné.

Personnalisation de la zone d'accueil

La zone d'accueil nécessite de nombreuses solutions personnalisées pour former une image de marque unique de l'entreprise. Nous pouvons créer une réception avec des détails en HPL compact, en métal ajouré ou même en feutre PET à votre demande.

370



Solutions de division en zones

Nous pensons que les accessoires de bureau doivent être fonctionnels. Les plantes sont souvent utilisées dans les intérieurs modernes pour créer une atmosphère agréable, un environnement propre pour les employés, mais en même temps, la verdure devient une touche d'élégance dans le bureau. Les bacs à plantes avec une construction métallique sont une solution pratique visuellement attrayante pour diviser l'espace ouvert. Les étagères et les cloisons métalliques de style loft sont également une excellente solution pour conserver les plantes, les livres et, avec des tableaux magnétiques supplémentaires pour écrire, peuvent devenir un outil très utile pour les réunions d'équipe.

372



Mélamine

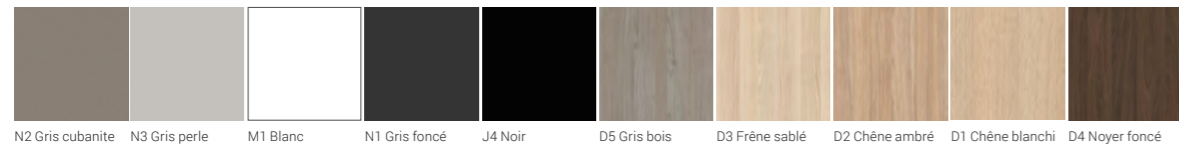

Stratifié

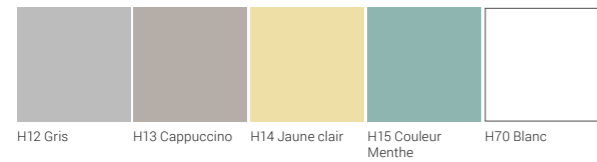

HPL Fenix

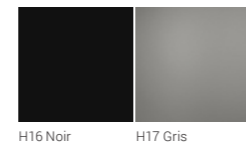

Bois massif



Placage

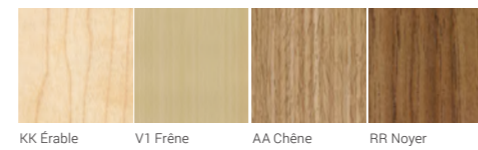

Plexiglas®

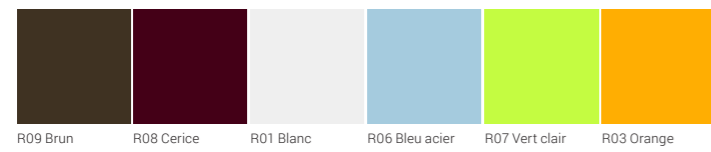

PET felt

Fibre 100 % polyester (> 50 % polyester post-consommation)

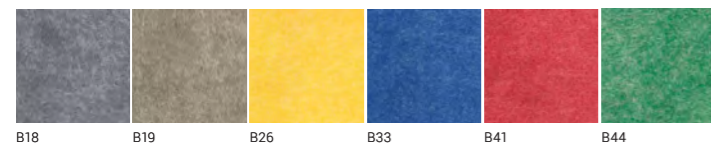

Métal

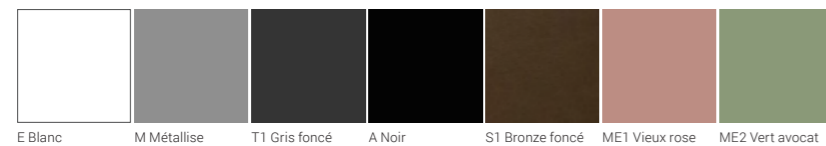

Synergy

95 % laine vierge, 5 % polyamide

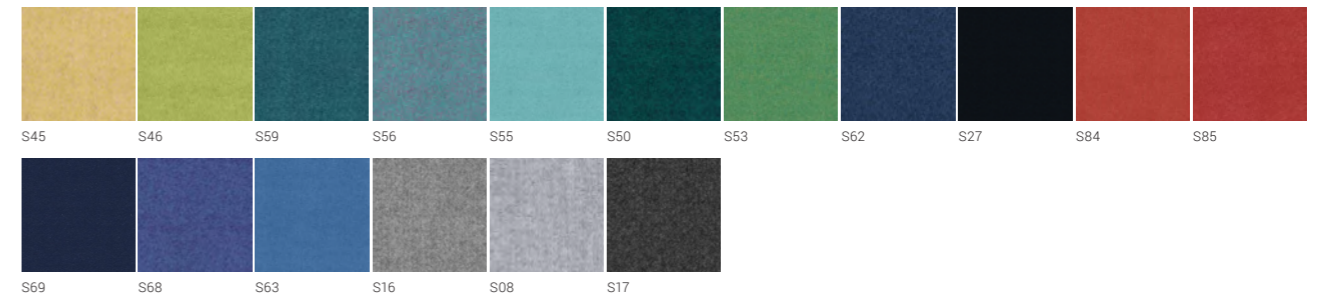

Velito | Velito Presto

88 % laine, 12 % polyamide

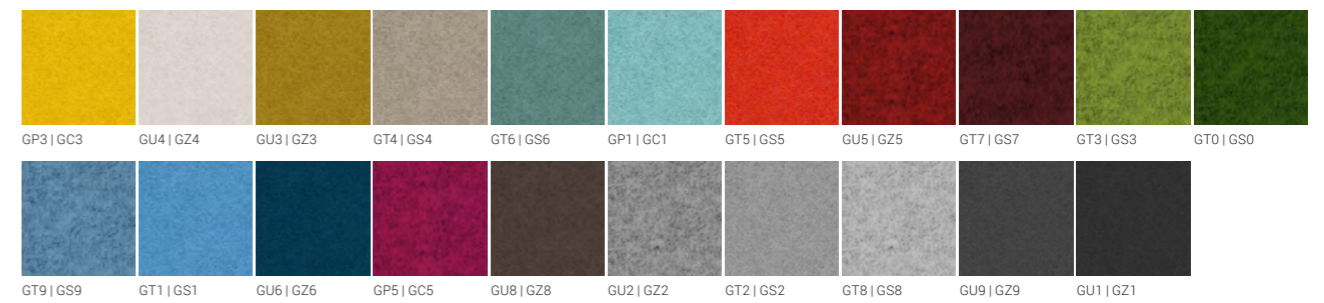

Step | Step Melange

100% Trevira CS® Polyester ignifuge

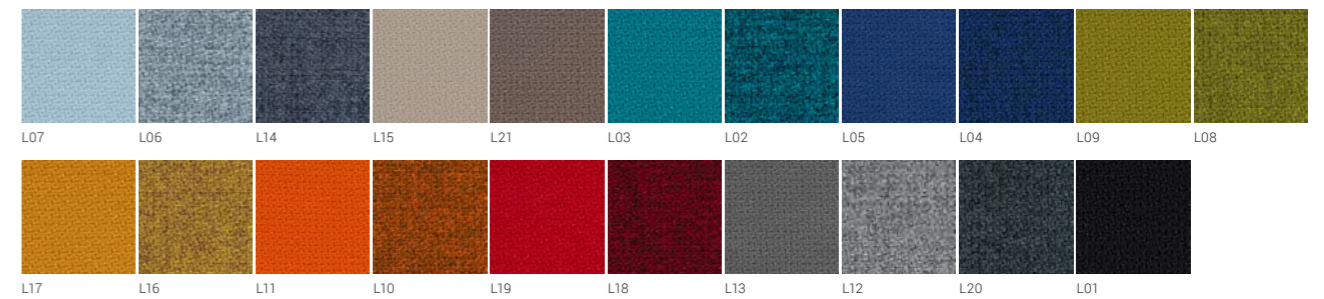

Era

100% Polyester

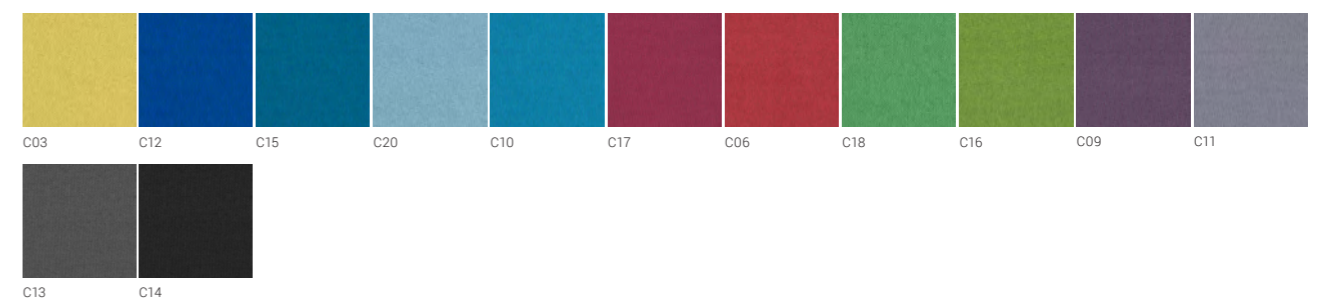

Berta

100% Polyester

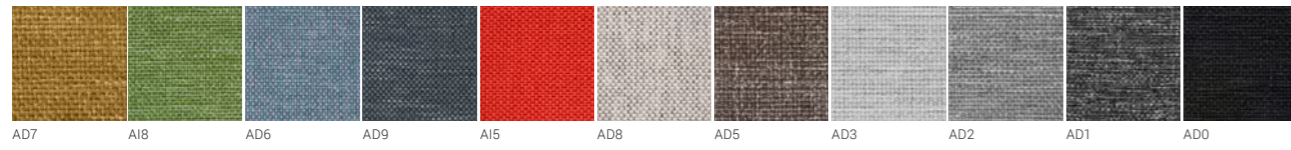

Xtreme Plus

Polyester 100 % recyclé

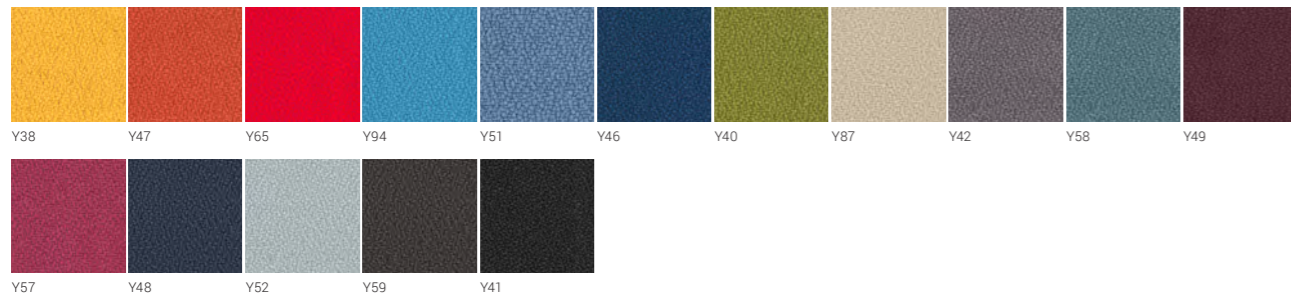

Lucia

Polyester 100 % recyclé

376

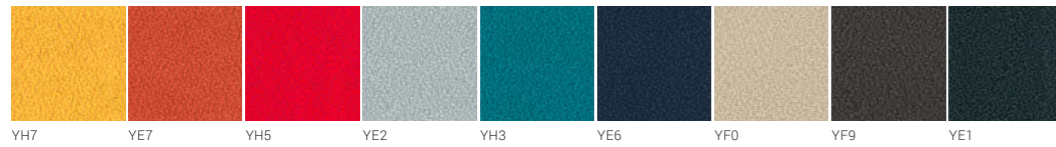

Bondai

100% Polyester

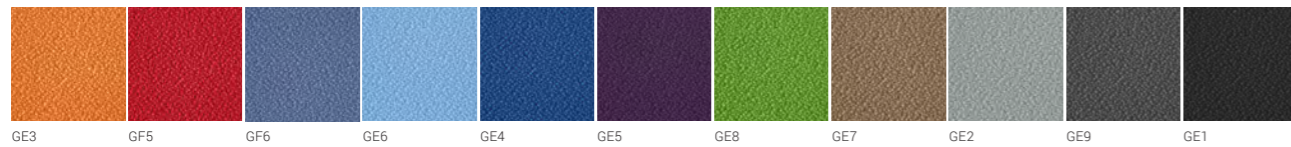

RNN

21% PES, 31,5% COT, 47,5% PU



DNN

Le vrai cuir



Runner mesh

100% Polyester (Polyester 20 % recyclé)

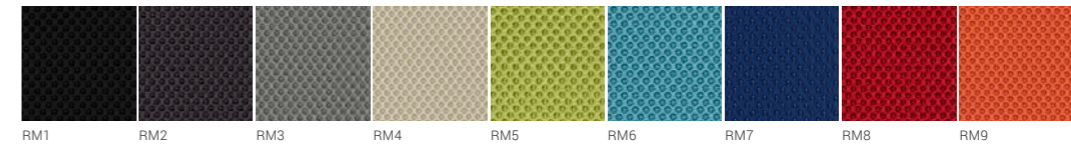

Knitted mesh

100% Polyester

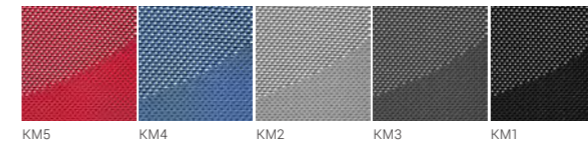

Micro

100% Polyester

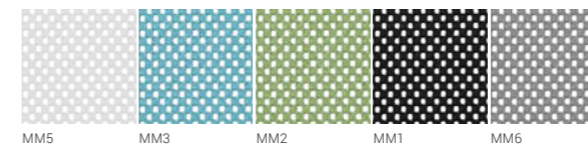

PM

70% PVC, 30% PES

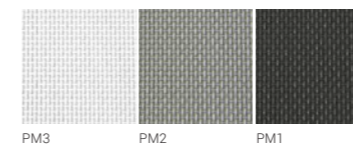

GM

100% Polyester

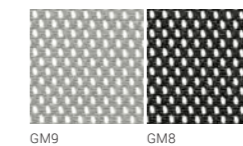

377

Plastique

100 % Plastique

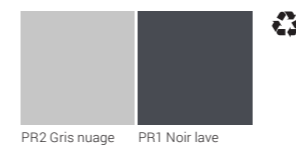

Plastique 100 % recyclé

Signification des icônes

narbutas



MÉCANISME D'INCLINAISON

Le dossier et la base du siège sont reliés. Lorsque l'utilisateur se penche en arrière, toute la chaise s'incline.



MÉCANISME D'INCLINAISON DES GENOUX

Le dossier et la base du siège sont reliés. Lorsque l'utilisateur se penche en arrière, toute la chaise s'incline. Ce mécanisme permet à l'utilisateur de s'incliner vers l'arrière tout en gardant les pieds au sol, sans exercer de pression sur l'arrière des tibias.



MÉCANISME SYNCHRONE

L'angle d'inclinaison du siège est inférieur à l'angle d'inclinaison du dossier, afin de rendre la chaise encore plus confortable. Ce mécanisme permet à l'utilisateur de s'incliner vers l'arrière tout en gardant les pieds au sol, sans exercer de pression sur l'arrière des tibias.



MÉCANISME SENSIBLE AU POIDS

Le mécanisme s'adapte automatiquement au poids et aux mouvements de l'utilisateur lorsqu'il se penche en arrière.



AJUSTEMENT DE LA TENSION

Cet ajustement permet à l'utilisateur de régler la tension de basculement du dossier afin de donner plus de souplesse ou de rigidité au dossier.



POSITIONS DE VERROUILLAGE

Le dossier de la chaise offre plusieurs positions de verrouillage avec différents angles pour un travail, une lecture ou un repos confortable.



LIMITATION DE LA COURSE DU DOSSIER

La course du dossier est limitée à 3 positions avec blocage du dossier en position verticale.

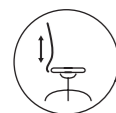

RÉGLAGE DE LA HAUTEUR DU DOSSIER

La hauteur du dossier peut être ajustée individuellement en fonction de la taille de l'utilisateur.

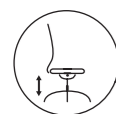

REGLAGE DE L'ASSISE EN HAUTEUR

Ce réglage permet à l'utilisateur de modifier la hauteur du siège. Le mécanisme pneumatique utilise de l'air sous pression pour lever ou abaisser le siège.



REGLAGE DE L'ASSISE EN PROFONDEUR

Cet ajustement permet à l'utilisateur de régler la distance entre le dossier et le bord avant du siège, ce qui assure un soutien optimal du haut des cuisses. Un réglage correct de la profondeur d'assise permet d'offrir à l'utilisateur un bon support du dos, tout en répartissant son poids uniformément sur le coussin du siège.

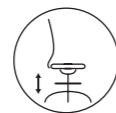

REPOSE-PIEDS RÉGLABLE EN HAUTEUR

Le repose-pieds de la chaise peut être ajusté en hauteur pour assurer une position confortable des pieds et des jambes de l'utilisateur sans dépendre de la position de la chaise en hauteur. Il permet de maintenir une position assise correcte et d'éviter les douleurs désagréables dans le dos et dans la nuque.



SUPPORT LOMBAIRE RÉGLABLE

Le support lombaire peut être réglé en hauteur et en profondeur (selon le type de chaise choisi). Le support lombaire réglable peut être adapté à la courbe individuelle de la colonne vertébrale de l'utilisateur. Il aide à réduire la tension musculaire et protège contre les douleurs dorsales.



SUPPORT LOMBAIRE

Le support lombaire est monté dans le dossier et contribue à réduire la tension musculaire.



APPUI-TÊTE

Cette partie supplémentaire de la chaise de travail aide à réduire la tension des muscles de la nuque, offre un soutien et un confort à la tête et à la nuque en position inclinée.

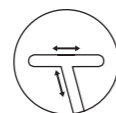

ACCOUDOIRS RÉGLABLES

Selon le type de chaise, les accoudoirs sont réglables dans deux, trois ou quatre directions (2D, 3D, 4D) : hauteur, largeur, le coussin se déplace vers l'avant et vers l'arrière ou est rotatif. Le réglage de la hauteur soulage la tension des muscles de la nuque. Le réglage en largeur et la rotation permettent à l'utilisateur de positionner l'accoudoir à une distance appropriée du corps afin de trouver l'angle de soutien le plus confortable.



TABLETTE D'ÉCRITURE

Pivotante. Elle permet aux utilisateurs de poser leurs téléphones, ordinateurs portables ou tablettes.



EMPILABLE

Les chaises peuvent être facilement empilées les unes sur les autres. Elles sont ainsi parfaites pour les bureaux ayant peu d'espace de rangement.



GLISSIÈRES

Elles permettent d'assembler les chaises en rangées ordonnées.

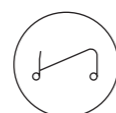

CHARIOT

En utilisant le chariot, vous pouvez facilement ranger ou déplacer les chaises empilables d'un endroit à l'autre.

378

Toute l'énergie que nous utilisons pour créer nos produits ergonomiques et durables est renouvelable : solaire, éolienne et hydraulique.

GARANTIE

5 ans pour le mobilier standard, les sièges et le système TWIST&SIT lounge

3 ans pour les sièges lounge et la partie électrique du système de bureau ONE

2 ans pour les accessoires électriques, les écrans de bureau acoustiques ROUND PET et la partie électrique du système de bureau B-ACTIVE

© « Narbutas International », 2022

UAB « Narbutas International » se réserve le droit de modifier les informations sur les produits de ce catalogue sans préavis.

narbutas



FR