

WINI  MON BUREAU.

WINEA STARTUP
Bureau assis/debout



*Existe-il un bureau,
qui nous donne des ailes?*



WINEA STARTUP est un bureau assis/debout idéal pour les petites structures ou les startups.

Préserver la bonne santé du personnel dans la durée est une des priorités des entreprises établies mais aussi des jeunes entreprises. Un poste de travail sain favorise le mouvement. En effet, une alternance régulière entre position assise et position debout sollicite le système cardio-vasculaire, raffermi la musculature des jambes et du dos et maintient le corps et l'esprit en forme pour les tâches quotidiennes au bureau.

Grâce au bureau électrique WINEA STARTUP, un poste de travail sain ne se définit plus par un prix élevé : la série ergonomique de base de WINI offre une qualité durable à petit prix et des options d'équipement utiles qui donnent de la souplesse de façon durable à votre entreprise.



Bureaux rectangulaires WINEA STARTUP,
180 × 90 cm, réglables en hauteur de 65 à 125 cm ;
accessoires : piétement design, bras support
pour écran, sorties de câbles, goulotte à câbles,
Zone de chargement par induction.



*Tout est possible,
rien n'est obligatoire :
travaillons
où et quand
nous le souhaitons ...*

Un bureau rassemble des personnes différentes à des heures variées, si bien que, si l'équipement de bureau s'adapte aux besoins de chacun, c'est encore mieux !

Grâce au réglage en hauteur par moteur électrique de 65 à 125 cm, les bureaux WINEA STARTUP peuvent à tout moment être rapidement adaptés aux besoins de chacun, permettant une hauteur d'assise et une hauteur ergonomique optimale. Réglage aisé par bouton presseur. Les différents postes de travail peuvent ainsi être utilisés par différents collaborateurs – par exemple par du personnel à temps partiel. Cela offre encore plus de souplesse. Les goulottes à câbles, les sorties de câbles et une sélection zone de chargement et de prises variées permettent, par ailleurs, une électrification adaptée aux besoins.

*... Main dans la main
avec les collègues
mais toujours autonome.*





Le poste de travail duo WINEA STARTUP (180 × 80 cm), réglable en hauteur de 65 à 125 cm ; accessoires : panneau acoustique WINEA SINUS, bras support pour écran, goulotte à câbles.
Combiné ici avec des sièges mobiles WINEA MAXX.

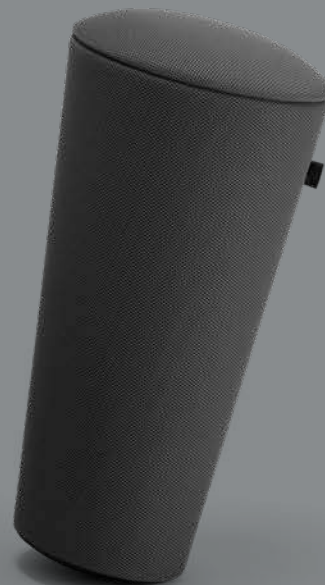

Lorsque le prix au mètre carré est élevé, une solution d'aménagement optimale s'impose. Le poste de travail duo de la série WINEA STARTUP est une solution compacte pour le travail en équipe qui réunit deux bureaux sur un seul piétement. Les deux bureaux peuvent être réglés en hauteur indépendamment l'un de l'autre via un moteur électrique.

Lorsqu'une séparation visuelle et une solution acoustique sont requises entre les postes de travail, les piétements doubles peuvent être aisément équipés de panneaux acoustiques ou de séparation.

Électrification et accessoires

Bureau rectangulaires WINEA STARTUP, 180 x 90 cm, réglables en hauteur de 65 à 125 cm ; accessoires : piétement design, sorties de câbles, goulotte à câbles, zone de chargement par induction ou standard (Netbox Point), voile de fond. Combinés ici avec panneau de séparation WINEA X, armoire coulissante WINEA MAXX et caisson mobile à assise verrouillable WINEA MAXX.



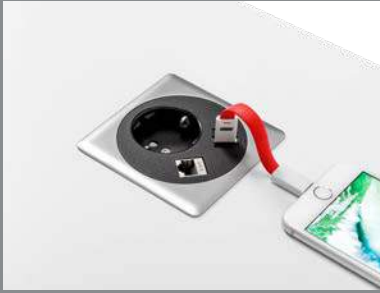

Pour une électrification adaptée aux besoins, WINEA STARTUP propose plusieurs options : outre les sorties de câbles, le Netbox Point peut être encastré dans le plateau du bureau avec chargement par induction ou électrique au choix avec prise électrique/USB/Internet-Intranet.



Électrification et accessoires

Comme alternative à la série avec piétement équipé d'un embout de finition synthétique (photo de droite) la série propose un habillage design pour une finition affleurante harmonieuse.



Les accessoires tels que le voile de fond et la goulotte à câbles sont directement fixés au plateau du bureau.



La goulotte à câbles rabattable avec aide à la traction offre suffisamment de place pour des blocs multiprises. Le guidage vertical des câbles vers le raccordement au sol s'effectue, au choix, via un canal zippé en textile ou via un conduit pour câbles articulé.



Des supports CPU réglables permettent un raccordement pratique de l'unité centrale de l'ordinateur sous le plateau (10 kg maxi) ou au piétement (15 kg maxi).



Réglage en hauteur



Outre l'élément standard de commande avec touches fléchées (voir encadré) du réglage en hauteur de faible consommation (mode veille < 0,3 W), le système WINEA STARTUP propose aussi un élément de commande avec fonction mémoire et affichage. En option aussi : une protection anticollision pour une sécurité maximale.

Aperçu système

Les postes de travail individuels WINEA STARTUP disposent de surfaces rectangulaires en trois largeurs (160/180/200 cm), deux profondeurs (80/90 cm) et avec une épaisseur de plateau de 25 mm.

Les postes de travail duo WINEA STARTUP disposent de surfaces rectangulaires en trois largeurs (160/180/200 cm), quatre profondeurs (162,5/182,5/170,5/190,5 cm) et avec une épaisseur de plateau de 25 mm.

Largeurs/profondeurs

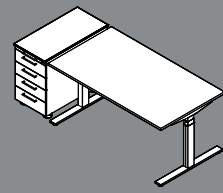
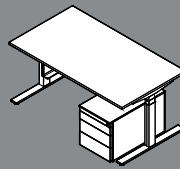
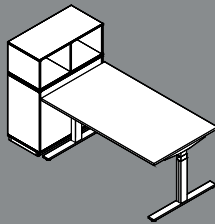
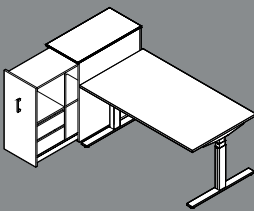
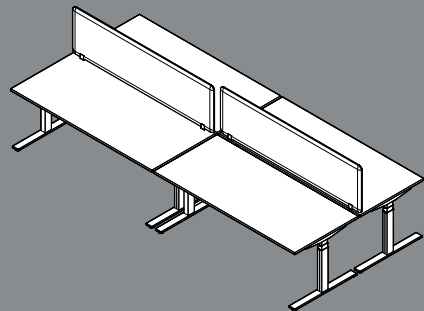
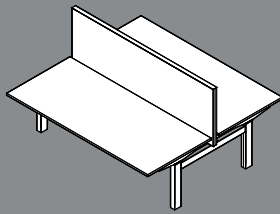
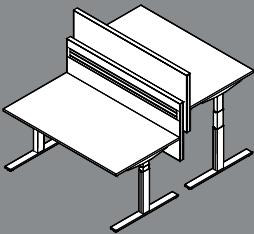
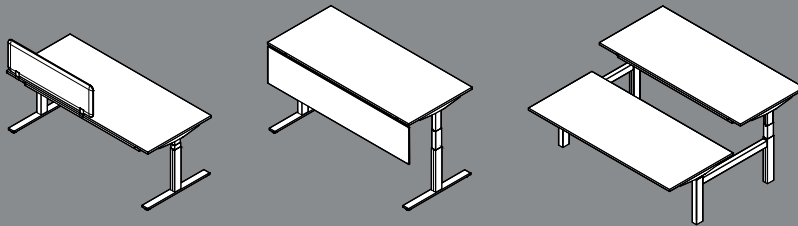
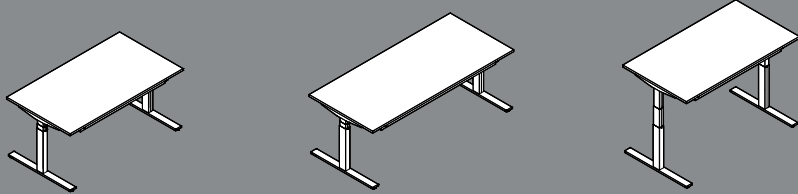
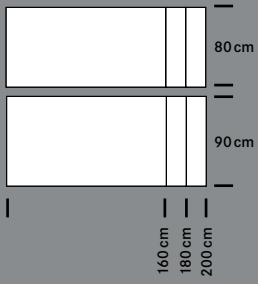

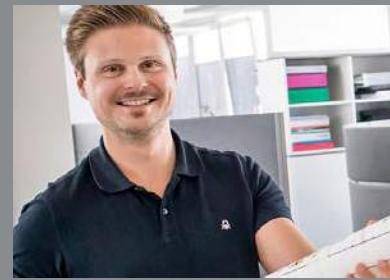

Comment faire pour équiper mon bureau d'un bureau assis/debout en optimisant les coûts ?

Vous êtes intéressé par une solution de bureau assis/debout économique de WINI ? Dans ce cas, vous devriez sans plus attendre apprendre à connaître WINI et découvrir le système WINEA STARTUP dans un de nos showrooms WINI ou chez le revendeur spécialisé WINI le plus proche de chez vous.

Chez WINI, l'aménagement de vos espaces de travail est dès le début entre de bonnes mains. En coopération avec nos partenaires revendeurs spécialisés nous accompagnons votre projet en tant que partenaire compétent et flexible, proposant des prestations exhaustives de l'idée jusqu'à la mise en œuvre. Nous évaluons ensemble votre espace bureau et élaborons des propositions de solutions adaptées à vos besoins : par exemple lorsqu'il s'agit d'aménager votre bureau de façon ergonomique et économique avec le système WINEA STARTUP, de définir les tailles et les coloris des postes de travail ou d'équiper vos éléments WINEA STARTUP de façon à préparer au mieux votre entreprise aux défis du futur. Dans le cadre de notre offre, nous vous présentons tout ceci en chiffres et en images.

Bureau individuel ou grand projet : avec WINI planifiez dans les temps. En effet, grâce à des délais de livraison maîtrisés et à un montage professionnel nous réalisons votre projet de manière fiable à la date prévue. Pour vous tout est très simple et l'itinéraire pour se rendre chez WINI est particulièrement court : un appel à votre conseiller WINI suffit et le reste se règle tout seul. Et peut-être, qui sait, direz-vous bientôt avec satisfaction : « WINI. Mon bureau. »



Winea STARTUP.

Ergonomie et économies pour mon bureau.



www.blauer-engel.de/uz38

- emissionsarm
- Holz aus nachhaltiger Forstwirtschaft
- in der Wohnumwelt gesundheitlich unbedenklich

03/2019-1

Sous réserve d'erreurs et modifications.
Pour des raisons d'imprimerie indépendantes
de notre volonté, les couleurs représentées
peuvent diverger des couleurs originales.

Conception et réalisation :
brunsmiteisenberg werbeagentur, Hanovre
Photographie : Karl Huber Fotodesign, Nahgold
Lithographie : digital data medien, Bad Oeynhausen
Impression : Druckhaus Rihn, Blomberg

100und

WINI – Depuis plus de 100 ans

WINI Büromöbel
Georg Schmidt GmbH & Co. KG

Auhagenstraße 79
31863 Copenbrügge, OT Marienau
Allemagne

Téléphone : +49(0)5156/979-0
Télécopie : +49(0)5156/979-100

e-mail: info@wini.de
Internet : www.wini.de/fr